

ಹರಿಪ್ರಸಾದ್

ಸ್ವಧಾತ್ಮಕ ಪರೀಕ್ಷಾ ತರಬೇತಿ ಕೇಂದ್ರ

KAS

(Mains Classes
- as per
New Syllabus)

OPTIONAL SUBJECTS

- ★ ಕನ್ನಡ ಸಾಹಿತ್ಯ (ಖ್ಯಾತಸಾಹಿತಿ ಮತ್ತು ವಿಮರ್ಶಕರಿಂದ) ★ ಇತಿಹಾಸ
- ★ ಮಾನವ ಶಾಸ್ತ್ರ (Anthropology) ★ ಸಾರ್ವಜನಿಕ ಆಡಳಿತ
- ★ ಗ್ರಾಮೀಣ ಅಭಿವೃದ್ಧಿ ಮತ್ತು ಸಹಕಾರ (Rural Development & Cooperation)

**ETHICS, INTEGRITY & APTITUDE
&
SCIENCE & TECHNOLOGY**

Separate
Kannada &
English
Batches

KAS MAINS TEST SERIES

FREE UPDATES ON CURRENT EVENTS @
www.ambitionias.com



G. HARIPRASAD
DIRECTOR

6, 4th Cross, 5th Main, B/h. Hampinagar Post Office,
(Next to SBM), Vijayanagar 2nd Stage, Bangalore-104

Ph: 080-23354445, 9740472728, 9482013522



ಯೋಜನಾ

ಏಪ್ರಿಲ್ 2015

ಅಭಿವೃದ್ಧಿ ಮಾಸಪತ್ರಿಕೆ

₹ 10/-

ತಯಾರಿಕಾ ವಲಯ : ಬೆಳವಣಿಗೆ ಮತ್ತು ಸವಾಲು

ಉತ್ಪಾದನೆ : ಹೊಸ ದೃಷ್ಟಿಕೋನ

ಪಿ.ಎಂ.ವ್ಯಾಥ್ಯಾ

ಬೆಳವಣಿಗೆ, ಪ್ರಮೋಟಿಂಗ್ ಹಾಗೂ ಸವಾಲುಗಳು
ಅರೋಪ್ ಮಿತ್ರ

ಉತ್ಪಾದನೆ ಮತ್ತು ಸುಸ್ಥಿರ ಸಾಮರ್ಥ್ಯ

ಬಾಲಕೃಷ್ಣ ಸಿ. ರಾವ್

ಕಾರ್ಮಿಕ ಕಾನೂನು ಸುಧಾರಣೆ

ದೇವಶಿಖರ್ ಮಿತ್ರ

ವಿಶೇಷ ಲೇಖನ

ಭಾರತದಲ್ಲ ಕಾನೂನು ನೆರವು

ಮನೋಜ್ಜ್ವಲ ಸಿನ್ಹಾ



ಜ್ಞಾನಾರ್ಜನೆಗಾಗಿ...
ಯೋಜನಾ - ಕನ್ನಡ ಮಾಸ ಪತ್ರಿಕೆ
ಚಂದಾದಾರರಾಗಿ

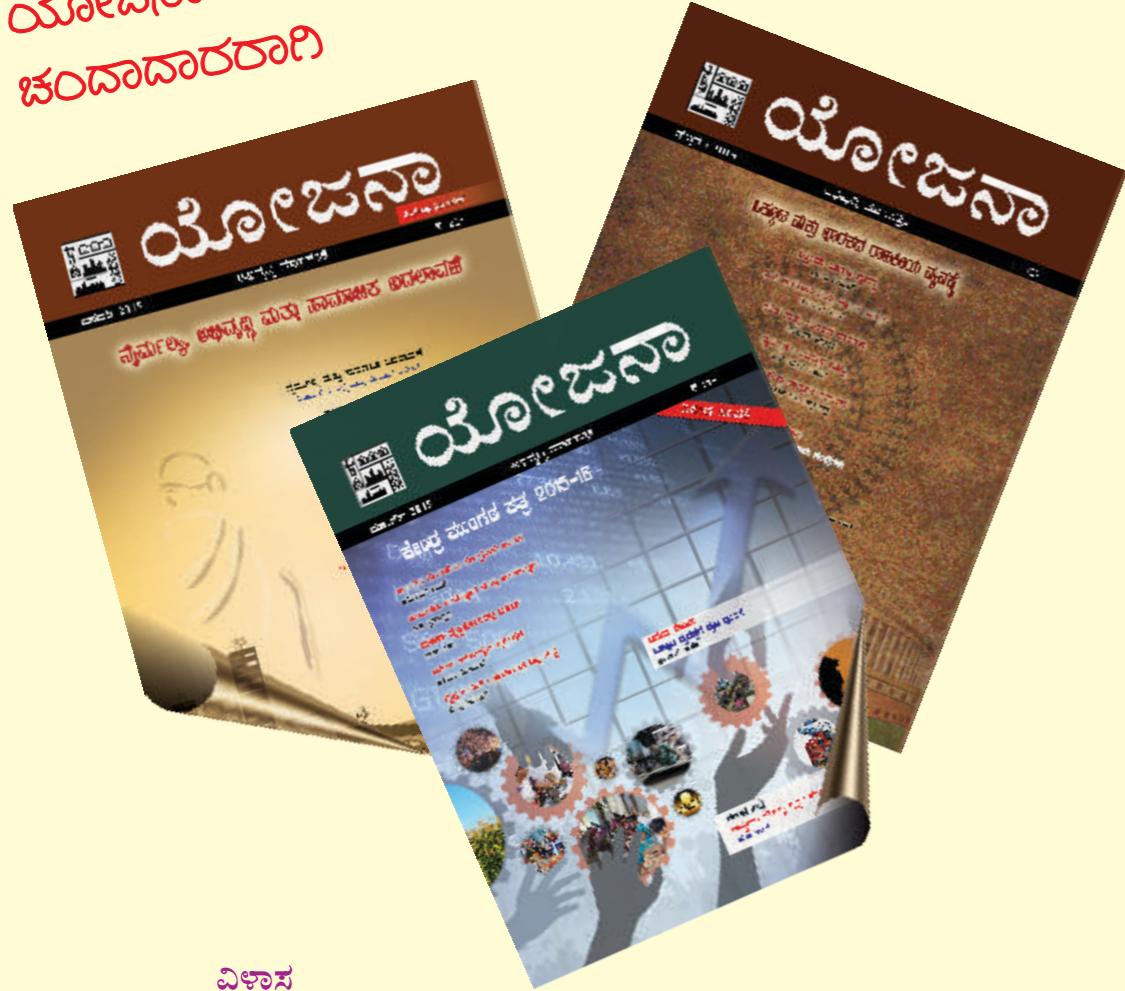

ವಿಳಾಸ

ಯೋಜನಾ - ಕನ್ನಡ

ಮೊದಲನೇ ಅಂತಸ್ತು,

'ಎಫ್' ವಿಂಗ್, ಕೇಂದ್ರೀಯ ಸದನ,
ಕೋರಮಂಗಲ, ಬೆಂಗಳೂರು - 560 034.

☎ : 25537244

e-mail : yojanakannada@yahoo.com

ಪತ್ರಿಕೆ ಸರಿಯಾಗಿ ತಲುಪಲು
ಚಂದಾದಾರರು, ಅಂಚೆ ಪಿನ್‌ಕೋಡ್ ಒಳಗೊಂಡ
ತಮ್ಮ ಪೂರ್ಣ ವಿಳಾಸ ಒದಗಿಸಬೇಕು.

ಚಂದಾ ವಿವರ

ಒಂದು ವರ್ಷಕ್ಕೆ	ರೂ. 100/-
ಎರಡು ವರ್ಷಗಳಿಗೆ	ರೂ. 180/-
ಮೂರು ವರ್ಷಗಳಿಗೆ	ರೂ. 250/-

ಚಂದಾ ಹಣವನ್ನು ಮನಿ ಆಡರ್- ಎಂ ಓ ಮೂಲಕವೇ
ನಮ್ಮ ವಿಳಾಸಕ್ಕೆ ಕಳಿಸಿದರೆ ಉತ್ತಮ. ಎಂ ಓ ಕಳಿಸಿದ
ಒಂದು ವಾರದ ಒಳಗೆ ನಮ್ಮ ಕಚೇರಿಯನ್ನು
ಸಂಪರ್ಕಿಸಿ ನಿಮ್ಮ ವಿಳಾಸ-ವಿವರಗಳನ್ನು
ದೃಢೀಕರಿಸಿಕೊಳ್ಳಬೇಕಾಗಿ ಕೋರಲಾಗಿದೆ.

ಶ್ರೀ ಅಟಲ್ ಬಿಹಾರಿ ವಾಜಪೇಯಿ ಅವರಿಗೆ ಭಾರತ ರತ್ನ ಪ್ರದಾನ



ದೇಶದ ಅತ್ಯುನ್ನತ ನಾಗರಿಕ ಪ್ರಶಸ್ತಿಯಾದ 'ಭಾರತ ರತ್ನ'ವನ್ನು ಮಾಜಿ ಪ್ರಧಾನ ಮಂತ್ರಿ ಶ್ರೀ ಅಟಲ್ ಬಿಹಾರಿ ವಾಜಪೇಯಿ ಅವರಿಗೆ ಮಾರ್ಚ್ 27 ರಂದು ಪ್ರದಾನ ಮಾಡಲಾಯಿತು. ರಾಷ್ಟ್ರಪತಿ ಶ್ರೀ ಪ್ರಣವ್ ಮುಖರ್ಜಿ ಅವರು ಶ್ರೀ ಅಟಲ್ ಬಿಹಾರಿ ವಾಜಪೇಯಿ ಅವರ ನಿವಾಸಕ್ಕೆ ತೆರಳಿ ಪ್ರಶಸ್ತಿ ಪ್ರದಾನ ಮಾಡಿದರು. ಉಪ ರಾಷ್ಟ್ರಪತಿ ಶ್ರೀ ಹಮೀದ್ ಅನ್ಸಾರಿ, ಪ್ರಧಾನ ಮಂತ್ರಿ ಶ್ರೀ ನರೇಂದ್ರ ಮೋದಿ, ಗೃಹ ಸಚಿವ ಶ್ರೀ ರಾಜನಾಥ್ ಸಿಂಗ್ ಈ ಸಂದರ್ಭದಲ್ಲಿ ಹಾಜರಿದ್ದರು.

JEWELS FROM PUBLICATIONS DIVISION

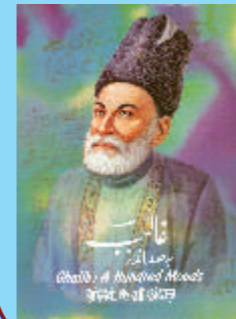
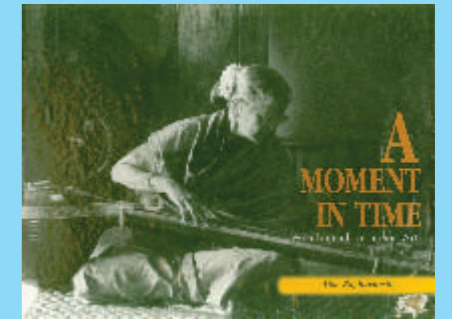
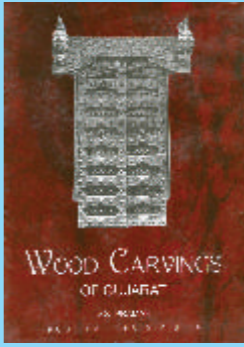
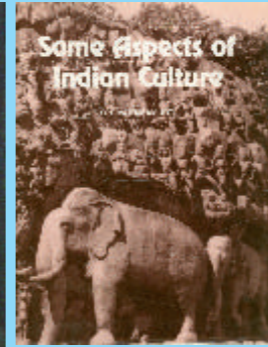
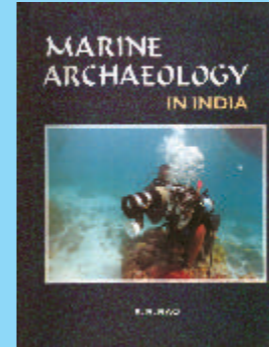

For further Details Please Contact:
Yojana (Kannada)
1st Floor, 'F' Wing, Kendriya Sadana, Koramangala,
BANGALORE - 560 034
Ph.: 080-25537244 E-mail : yojanakannada@yahoo.com
PUBLICATIONS DIVISION
MINISTRY OF INFORMATION & BROADCASTING
GOVERNMENT OF INDIA
e-mail : dpd@sb.nic.in, dpd@hub.nic.in
website : publicationsdivision.nic.in



ಮುಖ್ಯ ಸಂಪಾದಕಿ
ದೀಪಿಕಾ ಕಚ್ಚಲ್

ಹಿರಿಯ ಸಂಪಾದಕಿ
ಬಿ.ಎಸ್. ಮೀನಾಕ್ಷಿ

ಸಂಪಾದಕಿ
ಬಿ.ಕೆ. ಕಿರಣ್ಣಯಿ

ವಿಳಾಸ
ಯೋಜನಾ - ಕನ್ನಡ,
ಪ್ರಕಾಶನ ವಿಭಾಗ,
ಸಮಾಚಾರ ಮತ್ತು ಪ್ರಸಾರ ಸಚಿವಾಲಯ,
ಭಾರತ ಸರ್ಕಾರ,
ಮೊದಲನೆಯ ಅಂತಸ್ತು, 'ಎಫ್'ವಿಂಗ್,
ಕೇಂದ್ರೀಯ ಸದನ, ಕೋರಮಂಗಲ,
ಬೆಂಗಳೂರು - 560 034.
ದೂರವಾಣಿ : 080 - 25537244.
E-mail : yojanakannada@yahoo.com

ಈ ಸಂಚಿಕೆಯಲ್ಲಿ

ಸಂಪಾದಕೀಯ	2	ಭಾರತದಲ್ಲಿ ಕಾನೂನು ನೆರವು	34
ಮನ್ ಕಿ ಬಾತ್	3	* ಮನೋಜ್‌ಕುಮಾರ್ ಸಿನ್ಹಾ	
ಉತ್ಪಾದನೆ : ಹೊಸ ದೃಷ್ಟಿಕೋನ	9	ನೈರ್ಮಲ್ಯ ಮತ್ತು ಲಿಂಗತ್ವ ದೃಷ್ಟಿ	37
* ಪಿ.ಎಂ.ಮ್ಯಾಥ್ಯಾ		* ಸಿ.ಜಿ. ಮಂಜುಳ	
ಬೆಳವಣಿಗೆ, ಪ್ರಯೋಗ ಹಾಗೂ ಸವಾಲುಗಳು	17	ಕೃಷಿಯಲ್ಲಿ ತಂತ್ರಜ್ಞಾನದ ಉಳುಮೆ	40
* ಅರೂಪ್ ಮಿತ್ರ		* ಅಮೂಲ್ಯ ಭಾರದ್ವಾಜ್	
ಉತ್ಪಾದನೆ ಮತ್ತು ಸುಸ್ಥಿರ ಸಾಮರ್ಥ್ಯ.....	21	ತಂತ್ರಜ್ಞಾನದ ಕಾರುಬಾರು	42
* ಬಾಲಕೃಷ್ಣ ಸಿ. ರಾವ್		* ಡಾ. ನೇಸರ ಕಾಡನಕುಪ್ಪೆ	
ಕಾರ್ಮಿಕ ಕಾನೂನು ಸುಧಾರಣೆ	24	ಬೇಕು ಅಕ್ಷಯ; ಅಕ್ಕರೆ-ಅಕ್ಕರ	45
* ದೇವಶಿಖ್ ಮಿತ್ರ		* ಕೆ. ಶಿವಕುಮಾರ್	
'ಮೇಕ್ ಇನ್ ಇಂಡಿಯಾ': ಜಾಗತಿಕ ಜಾಲದಲ್ಲಿ ಪಾಲು	30	ನಿಮಗಿದು ತಿಳಿದಿದೆಯೇ?	51
* ಸಿ. ವೀರಮಣಿ		ವಾರ್ತಾ ವಿಶೇಷ	52

ಮುಖಪುಟ ವಿನ್ಯಾಸ : ಗಜಾನನ ಪಿ. ಧೋಪೆ

ಯೋಜನೆಯ ಸಂದೇಶವನ್ನು ಎಲ್ಲ ಜನಗಳಿಗೆ ಮುಟ್ಟಿಸಲು, ಸಾಮಾಜಿಕ ಹಾಗೂ ಆರ್ಥಿಕ ಅಭಿವೃದ್ಧಿಯ ಎಲ್ಲ ಸಮಸ್ಯೆಗಳ ಬಗ್ಗೆ ಪ್ರಾಮಾಣಿಕ ಚರ್ಚೆ ಕೈಗೊಳ್ಳುವುದನ್ನು ಯೋಜನಾ ಉತ್ತೇಜಿಸುತ್ತದೆ. ಭಾರತ ಸರ್ಕಾರದ ಸಮಾಚಾರ ಮತ್ತು ಪ್ರಸಾರ ಸಚಿವಾಲಯದಿಂದ ಪ್ರಕಟಿತವಾದರೂ, ಯೋಜನಾ ಕೇವಲ ಅಧಿಕೃತ ದೃಷ್ಟಿಕೋನವನ್ನು ಬಿಂಬಿಸುವುದಕ್ಕೆ ಮಾತ್ರ ಸೀಮಿತವಾಗಿಲ್ಲ. ಕನ್ನಡ, ಇಂಗ್ಲೀಷ್, ಹಿಂದಿ, ಅಸ್ಸಾಮಿ, ಗುಜರಾತಿ, ಬಂಗಾಲಿ, ಮಲಯಾಳಂ, ಮರಾಠಿ, ತಮಿಳು, ತೆಲುಗು, ಒರಿಯಾ, ಪಂಜಾಬಿ ಮತ್ತು ಉರ್ದು ಭಾಷೆಯಲ್ಲಿ ಯೋಜನಾ ಪ್ರಕಟವಾಗುತ್ತಿದೆ.

<p>ಚಂದಾ ವಿವರ</p> <p>ಒಂದು ವರ್ಷಕ್ಕೆ 100.00 ಎರಡು ವರ್ಷಗಳಿಗೆ 180.00 ಮೂರು ವರ್ಷಗಳಿಗೆ 250.00</p>	<p>ಚಂದಾ ಹಣವನ್ನು ಮನಿಯಾರ್ಡರ್ ಮೂಲಕವೇ ನಮ್ಮ ವಿಳಾಸಕ್ಕೆ ಕಳಿಸಿರಿ.</p>	<p>ಒಂದು ಪಕ್ಷ ಡಿಮಾಂಡ್ ಡ್ರಾಫ್ಟ್ ಕಳಿಸುವುದಾದರೆ ಅದನ್ನು PUBLICATIONS DIVISION, MINISTRY OF I & B, GOVERNMENT OF INDIA ಹೆಸರಿನಲ್ಲಿ CHENNAI ನಲ್ಲಿ ಸಂದಾಯವಾಗುವಂತೆ ಪಡೆದು ಅದನ್ನು ನಮ್ಮ ವಿಳಾಸಕ್ಕೆ ಕಳುಹಿಸಬೇಕು.</p>
---	--	---

ಲೇಖನಗಳಲ್ಲಿ ವ್ಯಕ್ತವಾದ ಅಭಿಪ್ರಾಯಗಳು ಲೇಖಕರವು. ಅವರು ಪ್ರತಿನಿಧಿಸುವ ಸಂಸ್ಥೆ ಅಥವಾ ಸರ್ಕಾರದ ಅಭಿಪ್ರಾಯವಲ್ಲ. ಯೋಜನಾ ಪತ್ರಿಕೆಯಲ್ಲಿ ಪ್ರಕಟವಾಗುವ ಜಾಹಿರಾತುಗಳ ಯಥಾರ್ಥತೆ ಆಯಾ ಸಂಸ್ಥೆಗಳ ಹೊಣೆಗಾರಿಕೆಯಾಗುತ್ತದೆ. ಚಿತ್ರಗಳು ಸಾಂದರ್ಭಿಕ.



ಮುಖ್ಯ ಸಂಪಾದಕರ ರೇಖಣಿಯಿಂದ

ಮನ್ವಂತರ

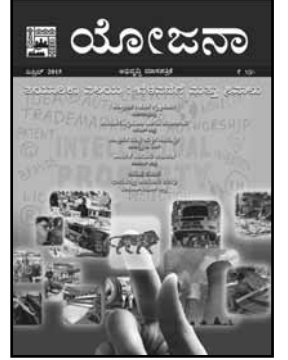

ಉತ್ಪಾದನಾ / ತಯಾರಿಕಾ ಉದ್ಯಮ, ಯಾವುದೇ ಆರ್ಥಿಕ ಅಭಿವೃದ್ಧಿಯ ಮುಖ್ಯ ಹಂದರವಾಗಿದೆ. ಭಾರತದಂತಹ ಅಭಿವೃದ್ಧಿ ಹೊಂದುತ್ತಿರುವ ದೇಶಗಳು ಬೆಳವಣಿಗೆ ಮತ್ತು ಉದ್ಯೋಗಗಳಿಗಾಗಿ ತಯಾರಿಕಾ ಉದ್ಯಮಗಳನ್ನು ಅವಲಂಬಿಸಿವೆ.

ಸಾಂಪ್ರದಾಯಿಕವಾಗಿ ಭಾರತದ ಆರ್ಥಿಕತೆ ಕೃಷಿಯನ್ನು ಅವಲಂಬಿಸಿದ್ದು ಈಗ ಅದು ದೇಶದ ಜಿಡಿಪಿಯ ಶೇ16 ರಷ್ಟಿರುವ ತಯಾರಿಕಾವಲಯದತ್ತ ವಾಲುತ್ತಿದೆ. ಉದ್ಯೋಗ ಸೃಷ್ಟಿ ಮತ್ತು ಬೆಳವಣಿಗೆಗೆ ತಯಾರಿಕಾ ಕ್ಷೇತ್ರ ನೀಡುತ್ತಿರುವ ಕೊಡುಗೆ ಅದರ ನೈಜ ಸಾಮರ್ಥ್ಯಕ್ಕಿಂತ ಸಾಕಷ್ಟು ತಳಮಟ್ಟದಲ್ಲಿದೆ. ನಿರ್ಬಂಧಯುತ ಕಠಿಣ ಕಾನೂನುಗಳು, ಕೌಶಲಯುತ ಕಾರ್ಯಪಡೆಗಿಂತ ಕುಶಲರಲ್ಲದವರ ಸಂಖ್ಯೆಯೇ ಹೆಚ್ಚಾಗಿರುವುದು, ತಾಂತ್ರಿಕ ಆವಿಷ್ಕಾರಗಳ ಕೊರತೆ ಮೊದಲಾದವೂ ಇದಕ್ಕೆ ಕಾರಣಗಳಾಗಿವೆ.

ಸಣ್ಣ ಹಾಗೂ ದೊಡ್ಡ ಪ್ರಮಾಣದ ಕೈಗಾರಿಕೆಗಳೆರಡಕ್ಕೂ ವೈವಿಧ್ಯಮಯ ಸಂಪನ್ಮೂಲ, ವರ್ಗೀಕೃತ ಕೌಶಲ್ಯಯುತ ಕೆಲಸಗಾರರ ಅಗತ್ಯವಿದೆ. ಬಹುತೇಕವಾಗಿ ನಮ್ಮ ಸಾಂಪ್ರದಾಯಿಕ ಕುಶಲತೆ ಮತ್ತು ಜ್ಞಾನಗಳನ್ನು ಆಧರಿಸಿದ ಉದ್ಯಮಗಳು ಕೃಷಿಯ ನಂತರದ ಅತಿದೊಡ್ಡ ಉದ್ಯೋಗಾವಕಾಶ ಕಲ್ಪಿಸುವ ಕ್ಷೇತ್ರವಾಗಿದೆ. ಇದು ಬಡತನ ತೊಲಗಿಸಲು ಮತ್ತು ಆದಾಯ ಹಾಗೂ ಸಂಪತ್ತಿನ ಸಮವಿತರಣೆಗೆ ಅವಕಾಶ ಕಲ್ಪಿಸುತ್ತದೆ. ದೊಡ್ಡ ಪ್ರಮಾಣದ ಕೈಗಾರಿಕೆಗಳು ಉದ್ಯೋಗಾವಕಾಶ ಸೃಷ್ಟಿಸುವುದಲ್ಲದೆ, ರಫ್ತು ವರ್ಧಿಸಿ, ವಿದೇಶಿ ವಿನಿಮಯ ಗಳಿಕೆ ಹೆಚ್ಚಿಸುತ್ತವೆ, ದೇಶೀಯ ಉತ್ಪನ್ನಗಳಿಗೆ, ಬೇಡಿಕೆಯ ನೆಲೆಗಟ್ಟು ವಿಸ್ತರಿಸಿ, ಎಲ್ಲರನ್ನೂ ಒಳಗೊಂಡ ಅಭಿವೃದ್ಧಿಗೆ ದಾರಿ ಮಾಡಿಕೊಡುತ್ತವೆ.

ಒಂದು ದಶಕದೊಳಗೆ ಜಿಡಿಪಿಯಲ್ಲಿನ ಉತ್ಪಾದನಾ / ತಯಾರಿಕಾ ಕ್ಷೇತ್ರದ ಪಾಲನ್ನು ಶೇ. 25ಕ್ಕೆ ಹೆಚ್ಚಿಸುವುದು ರಾಷ್ಟ್ರೀಯ ತಯಾರಿಕಾ ನೀತಿಯ ಗುರಿಯಾಗಿದೆ. ಇದಲ್ಲದೆ ಹತ್ತು ಕೋಟಿ ಉದ್ಯೋಗ ಸೃಷ್ಟಿಸಲಾಗುವುದು. ಗ್ರಾಮೀಣ ಭಾಗದ ಯುವಜನತೆಗೆ ಅಗತ್ಯ ಕೌಶಲ್ಯಗಳನ್ನು ಕಲಿಸಿ, ಉದ್ಯೋಗ ದೊರಕುವಂತೆ ಅವರನ್ನು ಸಶಕ್ತರನ್ನಾಗಿಸುವ ಉದ್ದೇಶವಿಟ್ಟುಕೊಳ್ಳಲಾಗಿದೆ. ಈ ನಿಟ್ಟಿನಲ್ಲಿ ಕೇಂದ್ರಸರ್ಕಾರದ ಬಜೆಟ್, ದೇಶೀಯ ಹಾಗೂ ಅಂತಾರಾಷ್ಟ್ರೀಯ ಉದ್ಯಮಗಳಿಗೆ ಅನುಕೂಲವಾಗುವಂತೆ ವಿವಿಧ ಪ್ರಕ್ರಿಯೆಗಳ ಸರಳೀಕರಣ, ಡಿಜಿಟಲೀಕರಣ, ಸಾರ್ವತ್ರಿಕರಣಗಳ ಮೂಲಕ ಅವಕಾಶ ಕಲ್ಪಿಸಲು ಪ್ರಯತ್ನಿಸಿದೆ. ಮೇಕ್ ಇಂಡಿಯಾ, ಸ್ಕಿಲ್ ಇಂಡಿಯಾ, ಮುದ್ರಾದಂತಹ ಕ್ರಮಗಳು ಉದ್ಯಮಶೀಲತೆಯನ್ನು ಪ್ರೋತ್ಸಾಹಿಸುತ್ತವೆ. ಭಾರತವನ್ನು ವಿಶ್ವದ ತಯಾರಿಕಾ ಕೇಂದ್ರವನ್ನಾಗಿ ರೂಪಿಸುವ ಗುರಿಯತ್ತ ಸಾಗಿದೆ. ಬಲಿಷ್ಠವಾದ ಮೂಲಭೂತ ಸೌಕರ್ಯ ಕೊರತೆ, ಇಂಧನ ಪೂರೈಕೆ ಸಮಸ್ಯೆ ಹಾಗೂ ತಂತ್ರಜ್ಞಾನ, ಆವಿಷ್ಕಾರ ವಿಚಾರಗಳಿಗೆ ಸಂಬಂಧಿಸಿದ ಕುಂದುಕೊರತೆಗಳನ್ನು ನೀಗಲು ಬಜೆಟ್ ಆದ್ಯ ಗಮನಹರಿಸಿದೆ.

ಈ ಕ್ಷೇತ್ರದಲ್ಲಿ ಇದುವರೆಗೆ ಏನಾಗಿದೆ, ಮುಂದೆ ಯಾವ ಕ್ರಮಗಳು ಅಗತ್ಯ ಎನ್ನುವ ಬಗ್ಗೆ ಈ ಸಂಚಿಕೆಯಲ್ಲಿನ ಲೇಖನಗಳು ಬೆಳಕು ಚೆಲ್ಲಿವೆ.

ಭಾರತವನ್ನು ವಿಶ್ವದ ಅತಿ ತ್ವರಿತಗತಿಯಲ್ಲಿ ಬೆಳೆಯುತ್ತಿರುವ ಆರ್ಥಿಕತೆಯನ್ನಾಗಿ ರೂಪಿಸುವಲ್ಲಿ ತಯಾರಿಕಾ ಕ್ಷೇತ್ರದ ಪಾತ್ರ ಅತಿ ಮಹತ್ವವಾದದ್ದನ್ನುವುದು ನಿಸ್ಸಂದೇಹ. ಈ ನಿಟ್ಟಿನಲ್ಲಿ ಸರ್ಕಾರ ಮತ್ತು ಉದ್ಯಮ ರಂಗ ಎರಡರ ನಡುವಿನ ಸಮ್ಮಿಳಿತ ಬಲಿಷ್ಠ ಬದ್ಧತೆ ಅತ್ಯಗತ್ಯ. ಅದುವೆ ಮನ್ವಂತರಕ್ಕೆ ನಾಂದಿ ಹಾಡಬಲ್ಲದು.



ಮನ್ ಕಿ ಬಾತ್



ಪ್ರಧಾನಮಂತ್ರಿ
ಶ್ರೀ ನರೇಂದ್ರ ಮೋದಿ
ಅವರು
ಮಾರ್ಚ್ 22ರಂದು
ಮಾಡಿದ
'ಮನ್ ಕಿ ಬಾತ್'
ಭಾಷಾ ಪ್ರಸಾರ ಭಾಷಣದ
ಕನ್ನಡ ಅನುವಾದಿಕೆಯು
ಮುಖ್ಯಾಂಶ.

ನನ್ನೊಲವಿನ ರೈತ ಸಹೋದರ - ಸೋದರಿಯರೇ ನಿಮಗೆಲ್ಲರಿಗೂ ನಮಸ್ಕಾರ. ಇಂದು ದೇಶದ ದೂರ ದೂರದ ಹಳ್ಳಿಗಳಲ್ಲಿ ವಾಸಿಸುವ ನನ್ನ ರೈತರೊಡನೆ ಮಾತನಾಡುವ ಅವಕಾಶ ದೊರಕಿರುವುದು, ನನ್ನ ಸೌಭಾಗ್ಯ.

ನಾನು ರೈತರನ್ನುದ್ದೇಶಿಸಿ ಮಾತನಾಡುತ್ತಿದ್ದೇನೆಂದರೆ, ನಾನು ಗ್ರಾಮಗಳನ್ನು, ಗ್ರಾಮವಾಸಿಗಳನ್ನು ಉದ್ದೇಶಿಸಿಯೇ ಮಾತನಾಡುತ್ತಿದ್ದೇನೆ; ಹೊಲಗದ್ದೆಗಳಲ್ಲಿ ಕೆಲಸ ಮಾಡುವ ಕೃಷಿ ಕಾರ್ಮಿಕರೊಡನೆಯೂ, ಮಾತನಾಡುತ್ತಿದ್ದೇನೆ. ಹಾಗೂ ರೈತ ತಾಯಂದಿರೊಡನೆಯೂ ನಾನು ಮಾತನಾಡುತ್ತಿದ್ದೇನೆ. ನನ್ನ ಹಿಂದಿನ ಬಾನುಲಿ ಭಾಷಣಗಳಿಗಿಂತ, ಇದೊಂದು ಪ್ರಾಯಶಃ ವಿಭಿನ್ನ ಅನುಭವ. ನಾನು ರೈತರೊಡನೆ ಮನ್ ಕಿ ಬಾತ್ - ಮನದ ಮಾತು ಆಡಲು ಯೋಚಿಸಿದಾಗ ದೂರದೂರದ ಪ್ರದೇಶಗಳಲ್ಲಿ ನೆಲೆಸಿರುವ ರೈತರು ಇಷ್ಟೊಂದು ಅಸಂಖ್ಯ ಪ್ರಶ್ನೆಗಳನ್ನು ಕೇಳುವರೆಂಬ ಕಲ್ಪನೆ ಇರಲಿಲ್ಲ. ನೀವು ಆದೆಷ್ಟು ಜಾಗರೂಕ ಹಾಗೂ ಸಕ್ರಿಯರಾಗಿರುವಿರಿ ಎಂಬುದನ್ನು ಕಂಡು ನಾನು ಚಕಿತನಾದೆ.

ಪ್ರಾಯಶಃ ನಿಮ್ಮ ನೋವುಗಳನ್ನು ಯಾರಾದರೂ ಕೇಳಲೆಂದು ನೀವು ಚಡಪಡಿಸುವಿರಿ. ಮೊದಲಿಗೆ ನಿಮ್ಮೆಲ್ಲರಿಗೆ ನಾನು ನಮಿಸುವೆ. ನಾನು ಈ ಮನದ ಮಾತಿನ ಅವಕಾಶವನ್ನು ನನಗೊದಗಿದ ಶಿಕ್ಷಣವೆಂದು ಭಾವಿಸುವೆ. ನೀವು ಪ್ರಸ್ತಾಪಿಸಿರುವ ಎಲ್ಲಾ ವಿಷಯಗಳ ಬಗ್ಗೆ, ಕೇಳಿರುವ ಪ್ರಶ್ನೆಗಳ ಕುರಿತು, ಆಯಾಮಗಳ ಬಗ್ಗೆ ಆಡಿರುವ ಮಾತುಗಳೆಲ್ಲದರ ಬಗ್ಗೆ ಇಡೀ ಸರ್ಕಾರದಲ್ಲಿ ಜಾಗೃತಿ ಮೂಡಿಸುವ, ಸಂವೇದನೆ ಉಂಟುಮಾಡುವ ಭರವಸೆ ನೀಡುವೆ. ನನ್ನ ಹಳ್ಳಿ, ನನ್ನ ಬಡವರು ಹಾಗೂ ನನ್ನ ರೈತ ಸಹೋದರರು

ಇಂತಹ ಸ್ಥಿತಿಯಲ್ಲಿ ಇರುವಂತೆ ಅವರನ್ನು ಅಸಹಾಯಕರನ್ನಾಗಿಸುವುದು ಸರಿಯಲ್ಲ; ರೈತರು ಕೃಷಿ ಸಂಬಂಧಿ ವಿಷಯಗಳನ್ನು ಪ್ರಸ್ತಾಪ ಮಾಡಿರುವುದಲ್ಲದೇ, ಇನ್ನೂ ಅನೇಕ ವಿಚಾರಗಳನ್ನು ಎತ್ತಿರುವುದು ನನ್ನನ್ನು ಚಕಿತಗೊಳಿಸಿದೆ; ಹಳ್ಳಿಗಳಲ್ಲಿ ಮಾಫಿಯಾಗಳಿಂದ, ಉಂಟಾಗುತ್ತಿರುವ ಅನೇಕ ಉಪಟಳ, ವರ್ತಕರ ಸುಲಿಗೆ ವಿಷಯಗಳನ್ನು ಕುರಿತು ನೀವು ಬರೆದಿದ್ದೀರಿ; ಇವುಗಳ ಬಗ್ಗೆಯೂ ಚರ್ಚೆಯಾಗಬೇಕು.

ಪ್ರಕೃತಿ ವಿಕೋಪಗಳಿಂದ ಉಂಟಾಗುವ ಆಪತ್ತುಗಳೇನೋ ಸರಿ, ಆದರೆ ಸುತ್ತಮುತ್ತಲಿನ ಸಣ್ಣ ವ್ಯಾಪಾರಿಗಳಿಂದಲೂ ತೊಂದರೆಗೀಡಾಗುತ್ತಿದ್ದೀರಿ. ಈ ಸಮಸ್ಯೆಗಳ ಬಗ್ಗೆಯೂ ಹಾಗೂ ಕೊಳಚೆ ನೀರು ಕುಡಿಯಬೇಕಾದ ಸ್ಥಿತಿ ಕುರಿತು ಪ್ರಸ್ತಾಪಿಸಿದ್ದೀರಿ. ಹಳ್ಳಿಗಳಲ್ಲಿ ಪಶು ಸಂಪತ್ತನ್ನು ಸಾಕುವ ವ್ಯವಸ್ಥೆಯ ಚಿಂತೆಯೂ ಇದೆ; ಪಶುಗಳು ಮೃತಪಟ್ಟರೆ ಅವುಗಳನ್ನು ತೆಗೆದು ಬೇರೆಡೆಗೆ ಸಾಗಿಸುವ ವ್ಯವಸ್ಥೆಯೂ ಇರುವುದಿಲ್ಲ; ಇದರಿಂದ ರೋಗಹರಡುತ್ತದೆ. ಇಂತಹ ವಿಚಾರದಲ್ಲಿ ಅದೆಷ್ಟು ನಿರ್ಲಕ್ಷ್ಯವಾಗಿದೆ. ಇಂದು ಮನ್ ಕಿ ಬಾತ್ ಮೂಲಕ ಕಠಿಣ ಸಂದೇಶ ಅಧಿಕಾರಸ್ಥರಿಗೆ ಸಿಗುತ್ತಿದೆ.

ನಾವು ಇಂತಹ ಸಣ್ಣಪುಟ್ಟ ವಿಚಾರಗಳ ಬಗ್ಗೆ ಗಮನ ಹರಿಸಿದಾಗಲೇ ನಮಗೆ ಆಡಳಿತ ನಡೆಸುವ ಅಧಿಕಾರ ಬರುತ್ತದೆ. ಇದನ್ನೆಲ್ಲ ನೋಡಿದಾಗ ನಮ್ಮ ಜನರಿಗೆ ನಾವೇನು ಮಾಡಿದ್ದೇವೆ ಎಂಬ ಪ್ರಶ್ನೆ ಏಳುತ್ತದೆ. ನಾಚಿಕೆಯಾಗುತ್ತದೆ. ಜನರೇನು ಮಾಡಿದ್ದಾರೆ ಅನಿಸುತ್ತದೆ. ಸಣ್ಣ ಪುಟ್ಟ ವಿಚಾರಗಳ ಬಗ್ಗೆ ನೋಡಿದಾಗ ನಾವೇನು ಮಾಡಿದ್ದೇವೆ ಎಂದೆನಿಸುತ್ತದೆ. ತಾವಾಡಿದ ಮಾತು ನನ್ನನ್ನು ಸ್ಪರ್ಶಿಸಿದೆ. ನಾನು ಅಗತ್ಯ ಬದಲಾವಣೆಗಾಗಿ ಪ್ರಾಮಾಣಿಕ ಪ್ರಯತ್ನ ಮಾಡುತ್ತೇನೆ.

* ಕೃಪೆ : ಪ್ರಸಾರ ಭಾರತಿ.

ಅದರ ಮಗ್ಗಲುಗಳ ಬಗ್ಗೆ ಸರ್ಕಾರವನ್ನು ಎಚ್ಚರಿಸುತ್ತೇನೆ, ಜಾಗೃತಗೊಳಿಸುತ್ತೇನೆ. ನನ್ನ ಪ್ರಯತ್ನ ಇದ್ದೇ ಇರುತ್ತದೆ ಎಂಬ ಭರವಸೆ ನೀಡುತ್ತೇನೆ. ಕಳೆದ ವರ್ಷ ಕಡಿಮೆ ಮಳೆಯಾದ ಕಾರಣ ಸಂಕಷ್ಟ ಇದ್ದೇ ಇತ್ತು. ಈ ಬಾರಿ ಅಕಾಲಿಕ ಮಳೆ ಆಲಿಕ್ಕಿಲ್ಲ ಬಿತ್ತು; ಮಹಾರಾಷ್ಟ್ರ ಮೇಲ್ಭಾಗದ ಎಲ್ಲ ರಾಜ್ಯಗಳಲ್ಲಿ ಈ ತೊಂದರೆ ಉಂಟಾಯಿತು. ಈ ಸಂಕಷ್ಟದ ಸಂದರ್ಭದಲ್ಲಿ ನಾನು ನಿಮ್ಮೊಡನಿರುವೆ. ನನ್ನ ಸರ್ಕಾರದ ಎಲ್ಲ ಇಲಾಖೆಗಳು. ರಾಜ್ಯಗಳೊಡನೆ ಸಂಪರ್ಕದಲ್ಲಿದ್ದು ಪರಿಸ್ಥಿತಿಯ ಅಧ್ಯಯನ ಮಾಡುತ್ತಿದೆ. ನನ್ನ ಸಂಪುಟದ ಸಚಿವರು ಭೇಟಿ ನೀಡಿ ಪರಿಸ್ಥಿತಿ ಅವಲೋಕಿಸುವರು. ನಾನು ರಾಜ್ಯ ಸರ್ಕಾರಗಳೊಡನೆ ಮಾತನಾಡಿದ್ದೇನೆ. ರೈತ ಸೋದರ-ಸೋದರಿಯರ ಈ ಸಂಕಷ್ಟದ ಸಂದರ್ಭದಲ್ಲಿ ಸಾಧ್ಯವಾದಷ್ಟು ಗರಿಷ್ಠ ಮಟ್ಟದ ಸಹಾಯ ಮಾಡಬೇಕೆಂದು ಸೂಚಿಸಿದ್ದೇನೆ. ಸರ್ಕಾರ ಸಂವೇದನೆಯಿಂದ ತಮಗೆ ನೆರವು ನೀಡುವುದೆಂದು ಭರವಸೆ ನೀಡುತ್ತಿದ್ದೇನೆ. ಎಲ್ಲ ರೀತಿಯ ಪ್ರಯತ್ನ ಮಾಡಲಾಗುವುದು.

ಗ್ರಾಮದ ಜನರು ರೈತರು ಇನ್ನೂ ಅನೇಕ ವಿಚಾರಗಳನ್ನು ಪ್ರಸ್ತಾಪಿಸಿದ್ದಾರೆ. ನೀರಾವರಿ ಕುರಿತು ವ್ಯಾಪಕ ಚಿಂತೆ ವ್ಯಕ್ತವಾಗಿದೆ. ಗ್ರಾಮದಲ್ಲಿ ರಸ್ತೆ ಇಲ್ಲವೆಂದು ಆಕ್ರೋಶ ವ್ಯಕ್ತವಾಗಿದೆ. ಆಹಾರಧಾನ್ಯ ದರ ಏರಿಕೆ ಬಗ್ಗೆ ಸಿಟ್ಟು ವ್ಯಕ್ತವಾಗಿದೆ. ವಿದ್ಯುತ್ ಸಿಗುತ್ತಿಲ್ಲ. ಮಕ್ಕಳಿಗೆ ಓದಿಸಬೇಕೆನ್ನುವ, ಬಯಸುವ ಉದ್ಯೋಗ ದೂರಕಬೇಕೆನ್ನುವ ಬಗ್ಗೆಯೂ ಕಳಕಳಿ ಇದೆ. ಮಾತೆ-ಭಗಿನಿಯವರು ಗ್ರಾಮಗಳಲ್ಲಿನ ಚಟಗಳ ಬಗ್ಗೆ ಆಕ್ರೋಶ ವ್ಯಕ್ತ ಪಡಿಸಿದ್ದಾರೆ. ಕೆಲವರು ಪತಿಗೆ ತಂಬಾಕು ಸೇವನೆ ಚಟವಿರುವ ಬಗ್ಗೆ ಅಳಲು ತೋಡಿಕೊಂಡಿದ್ದಾರೆ. ನಿಮ್ಮ ನೋವು ನನಗರ್ಥವಾಗುತ್ತದೆ. ಸರ್ಕಾರ ಯೋಜನೆಗಳನ್ನು ರೂಪಿಸುತ್ತದೆ. ಆದರೆ ನಮ್ಮನ್ನು ತಲುಪುತ್ತಿಲ್ಲ ಎಂದು ಕೆಲ ರೈತರು ದೂರಿದ್ದಾರೆ. ನಾವು ಇಷ್ಟು ಕಷ್ಟಪಟ್ಟು ಕೆಲಸ ಮಾಡುತ್ತೇವೆ; ಜನರ ಹೊಟ್ಟೆ ತುಂಬುತ್ತೇವೆ; ಆದರೆ ನಮ್ಮ ಜೇಬು ತುಂಬುವುದಿಲ್ಲ. ನಮಗೆ ಪೂರ್ತಿ ಹಣ ಸಿಗುವುದಿಲ್ಲ. ನಮ್ಮ ಸರಕನ್ನು ಮಾರಾಟ ಮಾಡಲು ಹೋದಾಗ ಅದನ್ನು ಕೊಳ್ಳುವವರೇ ಇರುವುದಿಲ್ಲ. ಕಡಿಮೆ ಬೆಲೆಗೆ ಕೊಡಬೇಕಾಗುತ್ತದೆ. ಹೆಚ್ಚು ಬೆಲೆದರೂ ಕಷ್ಟ, ಕಡಿಮೆ ಬೆಲೆದರೂ ಕಷ್ಟನಷ್ಟ; ಒಟ್ಟಾರೆ ರೈತರು ತಮ್ಮ ಮನದಾಳದ ಮಾತನ್ನು

ನನ್ನ ಮುಂದೆ ಇಟ್ಟಿದ್ದಾರೆ; ನಾನು ರಾಜ್ಯ ಸರ್ಕಾರಗಳನ್ನು ಹಾಗೂ ಕೇಂದ್ರಸರ್ಕಾರದ ಎಲ್ಲಾ ವಿಭಾಗಗಳನ್ನು ಜಾಗೃತಗೊಳಿಸುವ ಭರವಸೆಯನ್ನು ಎಲ್ಲಾ ರೈತ ಸಹೋದರ, ಸಹೋದರಿಯರಿಗೆ ನೀಡಬಯಸುವೆ; ಈ ಸಮಸ್ಯೆಗಳ ಪರಿಹಾರಕ್ಕೆ ದಾರಿ ಹುಡುಕಲು ಅವರಿಗೆ ಪ್ರೇರೇಪಣೆ ನೀಡುವೆ; ನಿಮ್ಮ ಸ್ಥೈರ್ಯ, ತಾಳ್ಮೆ ಕಡಿಮೆಯಾಗುತ್ತಿದೆ ಎಂದು ನನಗನಿಸುತ್ತಿದೆ; ಅದು ಸ್ವಾಭಾವಿಕ, 60 ವರ್ಷಗಳ ಕಾಲ ಕಾದಿದ್ದೀರಿ, ನಾನು ಪ್ರಾಮಾಣಿಕವಾಗಿ ಪ್ರಯತ್ನಿಸುವೆ; ರೈತ ಸೋದರರೇ, ನೀವು ಎತ್ತಿರುವ ವಿಷಯಗಳ ಪೈಕಿ ಬಹುತೇಕ ಎಲ್ಲ ರಾಜ್ಯಗಳಿಂದ ಭೂಸ್ವಾಧೀನ ಮಸೂದೆ ಕುರಿತ ಪ್ರಶ್ನೆಗಳ ಪ್ರಭಾವವೇ ಅಧಿಕವಾಗಿ ಕಂಡುಬಂದಿರುವುದು ನನಗೆ ಗೋಚರಿಸುತ್ತಿದೆ.

ಈ ಕುರಿತು ಹರಡುತ್ತಿರುವ ಭ್ರಮೆ ಬಗ್ಗೆ ನಾನು ಚಿಂತಿತನಾಗಿರುವೆ; ನೀವು ಸಣ್ಣ-ಸಣ್ಣ ಪ್ರಶ್ನೆಗಳನ್ನು ಕೇಳಿರುವುದು ಒಳ್ಳೆಯದೇ ಆಯಿತು. ನಿಮಗೆ ಸತ್ಯಸಂಗತಿ ತಲುಪಿಸುವ ಪ್ರಯತ್ನವನ್ನು ನಾನು ಮಾಡುವೆ; 120 ವರ್ಷಗಳ ಹಿಂದೆ ಭೂಸ್ವಾಧೀನ ಕಾಯಿದೆ ಜಾರಿಗೆ ಬಂದದ್ದು ನಿಮಗೆ ತಿಳಿದೇ ಇದೆ; ದೇಶ ಸ್ವಾತಂತ್ರ್ಯ ಪಡೆದ 60-65 ವರ್ಷಗಳವರೆಗೂ ಯಾವುದೇ ಬದಲಾವಣೆ ಇಲ್ಲದೆ, ಇದೇ ಕಾಯಿದೆ ಜಾರಿಯಲ್ಲಿ ಮುಂದುವರಿದಿತ್ತು ಹಾಗೂ ಈಗ ರೈತರ ಆಪತ್ತಾಂಧವರೆಂದು ಹೇಳಿಕೊಂಡು ಆಂದೋಲನವನ್ನು ನಡೆಸುತ್ತಿರುವವರೂ ಕೂಡಾ ಇದೇ ಕಾನೂನನ್ನು ಜಾರಿಗೆ ಕೊಟ್ಟಿದ್ದರು; ರಾಜ್ಯಭಾರ ನಡೆಸಿದರು ಈ ಕಾಯಿದೆಯಲ್ಲಿ ಬದಲಾವಣೆಯಾಗಬೇಕು ಎಂದು ಎಲ್ಲರೂ ನಂಬಿದ್ದರು; ನಾವೂ ಅದನ್ನೇ ನಂಬಿದ್ದೆವು; 2013ರಲ್ಲಿ ತರಾತುರಿಯಲ್ಲಿ ಹೊಸ ಕಾಯಿದೆಯನ್ನು ತರಲಾಯಿತು; ಆಗ ನಾವು ವಿರೋಧ ಪಕ್ಷದವರಾಗಿ ಅದಕ್ಕೆ ಹೆಗಲಿಗೆ ಹೆಗಲು ಕೊಟ್ಟು ಬೆಂಬಲಿಸಿದೆವು; ರೈತರಿಗೆ ಒಳ್ಳೆಯದಾಗುವುದಾದರೆ ಯಾರಾದರೂ ಸಹಕರಿಸುವುದೇ; ನಾವೂ ಕೂಡಾ ಸಹಕರಿಸಿದೆವು. ಆದರೆ ಕಾಯಿದೆ ಜಾರಿಗೆ ಬಂದ ಮೇಲೆ ನಮಗೆ ಕೆಲವೊಂದು ದೋಷಗಳು ಗೋಚರಿಸಿದವು; ಇದರಿಂದ ರೈತರಿಗೆ ಮೋಸ ಮಾಡುತ್ತಿದ್ದೇವೆ ಎಂದು ನಮಗನಿಸಿತು; ರೈತರಿಗೆ ವಂಚಿಸುವ ಅಧಿಕಾರ ನಮಗಿಲ್ಲ; ಮತ್ತೊಂದು ಕಡೆ ನಾವು ಅಧಿಕಾರಕ್ಕೆ ಬಂದಾಗ ರಾಜ್ಯಗಳಿಂದಲೂ ಆಕ್ಷೇಪಗಳು



ವ್ಯಕ್ತವಾದವು; ಕಾಯಿದೆ ಅಂಗೀಕಾರವಾದ ಒಂದು ವರ್ಷವಾದರೂ ಅದನ್ನು ಜಾರಿಗೆ ಕೊಡಲು ರಾಜ್ಯಗಳು ತಯಾರಿರಲಿಲ್ಲ; ಕಾನೂನಿನಲ್ಲಿ ತಿದ್ದುಪಡಿಯಾಗಬೇಕು; ದೋಷ ಸರಿಪಡಿಸಬೇಕೆಂದು ರಾಜ್ಯಗಳು ಒತ್ತಾಯಪಡಿಸಿದವು; ಯಾವಾಗ ಕಾಯಿದೆಯನ್ನು ಜಾರಿಗೊಳಿಸಲಾಯಿತೋ, ಆಗ ಪ್ರಶ್ನೆಗಳು ಹುಟ್ಟಿಕೊಂಡವು; ಮಹಾರಾಷ್ಟ್ರ ಸರ್ಕಾರ ಕಾಯಿದೆ ಜಾರಿಗೆ ಕೊಟ್ಟಿತು; ಹರ್ಯಾಣ ಸರ್ಕಾರ ಜಾರಿಗೆ ಕೊಟ್ಟಿತು; ಯಾರು ರೈತರಿಗೆ ಹಿತೈಷಿಗಳೆಂದು ಹೇಳಿಕೊಳ್ಳುವರೋ ಅವರೇ ಇದರಲ್ಲಿ ಆಕ್ಷೇಪ ವ್ಯಕ್ತಪಡಿಸಿದರು; ಕೆಲವು ಕಾಂಗ್ರೆಸ್ ಆಡಳಿತದ ರಾಜ್ಯಗಳು ಕಾಯಿದೆ ಜಾರಿಗೆ ಕೊಟ್ಟು, ಪರಿಹಾರವನ್ನು ಅರ್ಧಕ್ಕೆ ಇಳಿಸಿಬಿಟ್ಟವು.

ಈ ಎಲ್ಲ ವಿಚಾರಗಳನ್ನೂ ಗಮನಿಸಿ, ಕಾಯಿದೆಯ ಬಗ್ಗೆ ಪುನರ್ ವಿಮರ್ಶೆ ಅಗತ್ಯವೆಂದು ನಮಗನಿಸಿತು; ಆತುರದಲ್ಲಿ ಕೆಲವೊಂದು ದೋಷಗಳು ಉಳಿದುಬಿಡುತ್ತವೆ; ಪ್ರಾಯಶಃ ಉದ್ದೇಶ ತಪ್ಪಿರಲಾರದು, ಆದರೆ ದೋಷಗಳೇನಾದರೂ ಇದ್ದರೆ ಅವನ್ನು ಸರಿಪಡಿಸಲೇಬೇಕು; ಹಿಂದಿನ ಸರ್ಕಾರ ಏನನ್ನು ಬಯಸಿತ್ತು? ಅಥವಾ ಉದ್ದೇಶಿಸಿರಲಿಲ್ಲ ಎಂಬುದರ ಬಗ್ಗೆ ನಮ್ಮದೇನೂ ಆಕ್ಷೇಪವಿಲ್ಲ, ಆರೋಪವೂ ಇಲ್ಲ; ರೈತರಿಗೆ ಒಳ್ಳೆಯದಾಗಬೇಕು ಎಂಬುದಷ್ಟೇ ನಮ್ಮ ಇರಾಜೆ. ರೈತರ ಕುಟುಂಬಗಳಿಗೂ ಒಳಿತಾಗಬೇಕು, ಹಳ್ಳಿಗೂ ಒಳ್ಳೆಯದಾಗಬೇಕು; ಆದುದರಿಂದ ಕಾಯಿದೆಯಲ್ಲಿ ಇರುವ ದೋಷಗಳನ್ನು ದೂರಮಾಡುವುದೇ ಅಗತ್ಯ. ಇದು ನಮ್ಮ ಪ್ರಾಮಾಣಿಕ ಪ್ರಯತ್ನ; ದೋಷಗಳನ್ನು ದೂರ ಮಾಡುವುದು ನಮ್ಮ ಆಶಯ; ಈಗ ಒಂದು

ದೊಡ್ಡ ದೋಷ ನಿಮಗೆ ತಿಳಿಸಬಯಸುವೆ. ನಿಮಗೂ ಅಚ್ಚರಿಯಾಗಬಹುದು, ರೈತರ ಹಿತೈಷಿಗಳೆಂದು ಈಗ ಮಾತನಾಡುತ್ತಿರುವವರು, ದೊಡ್ಡ ದೊಡ್ಡ ಭಾಷಣ ಮಾಡುತ್ತಿರುವವರು ಇದಕ್ಕೆ ಉತ್ತರ ನೀಡುತ್ತಿಲ್ಲ. ಭಾರತದಲ್ಲಿ ಭೂಸ್ವಾಧೀನ ಕುರಿತಾದ 13 ವಿಭಿನ್ನ ಕಾಯಿದೆಗಳು ಈಗ ಜಾರಿಯಲ್ಲಿವೆ. ಉದಾಹರಣೆಗೆ, ರೈಲ್ವೆ ರಾಷ್ಟ್ರೀಯ ಹೆದ್ದಾರಿಗಳು, ಗಣಿಗಳು ಇತ್ಯಾದಿ. ಹಿಂದಿನ ಸರ್ಕಾರದ ಕಾನೂನಿನಲ್ಲಿ 13 ವಿಷಯಗಳನ್ನು ಕಾಯಿದೆಯ ವ್ಯಾಪ್ತಿಯಿಂದ ಹೊರಗಿಟ್ಟಿದ್ದು ನಿಮಗೆ ತಿಳಿದಿದೆಯೇ?

ಅಂದರೆ, ಈ 13 ಉದ್ದೇಶಗಳಿಗಾಗಿ ಜಮೀನು ಸ್ವಾಧೀನಪಡಿಸಿಕೊಂಡಾಗ ಹಳೆಯ ಕಾನೂನುಗಳ ರೀತಿಯ ಪರಿಹಾರ ದೊರಕುತ್ತಿತ್ತೇ ವಿನಃ ಹೊಸ ಕಾನೂನು, ಹೊಸ ಹೆಚ್ಚಿಸಿದ ಪರಿಹಾರ ನೀಡಲಿಲ್ಲ. ಈ 13 ಉದ್ದೇಶಗಳಿಗೆ ಅತ್ಯಂತ ಹೆಚ್ಚು ಜಮೀನನ್ನು ಸ್ವಾಧೀನಪಡಿಸಿಕೊಳ್ಳಲಾಗುತ್ತದೆ; ಈಗ ನೀವೇ ಹೇಳಿ, ಇದೊಂದು ಗಂಭೀರ ದೋಷವಲ್ಲವೇ? ಇದು ಅನ್ಯಾಯವಲ್ಲವೆ, ನೀವೇ ಹೇಳಿ, ನಾವು ಈ ದೋಷವನ್ನು ಸರಿಪಡಿಸಿದವು; ಈ 13 ವಿಷಯಗಳಿಗೆ ಅದು ಸರ್ಕಾರಿ ಭೂಸ್ವಾಧೀನವಾಗಿರಬಹುದು, ರೈಲ್ವೆಗೆ ಆಗಿರಬಹುದು, ಹೆದ್ದಾರಿಗಳಾಗಿರ ಬಹುದು, ಅವುಗಳಿಗಾಗಿ ಭೂಸ್ವಾಧೀನಪಡಿಸಿ ಕೊಂಡಾಗಲೂ ರೈತರಿಗೆ ನಾಲ್ಕು ಪಟ್ಟು ಹೆಚ್ಚು ಪರಿಹಾರ ಸಿಗಬೇಕು; ಇದು ನಾವು ತಂದ ತಿದ್ದುಪಡಿ. ಯಾರಾದರೂ ಹೇಳಲಿ, ಈ ತಿದ್ದುಪಡಿ ರೈತವಿರೋಧಿ ಎಂದು; ಆದುದರಿಂದಲೇ ಇದಕ್ಕಾಗಿ ವಿಶೇಷಾಜ್ಞೆ ತರದೇ ಇದ್ದರೆ, ರೈತರಿಗೆ ಹಳೆಯ ಕಾನೂನಿನ ರೀತಿಯಲ್ಲೇ ಕಡಿಮೆ ಪರಿಹಾರ ಸಿಗುತ್ತಿತ್ತು.

ಹಿಂದಿನ ಸರ್ಕಾರದಲ್ಲಿ ಈ ಕಾನೂನು ಮಾಡುವಾಗಲೂ ಸರ್ಕಾರದಲ್ಲಿದ್ದ ಕೆಲವರು ಈ ಕಾಯಿದೆ ವಿರೋಧಿಸಿದ್ದರು. ಆಗ ಕಾನೂನು ಆದ ಮೇಲೆ ಸ್ವತಃ ಸರ್ಕಾರದಲ್ಲಿದ್ದವರು, ಇದು ರೈತ ವಿರೋಧಿ, ಗ್ರಾಮ ವಿರೋಧಿ, ರಾಷ್ಟ್ರ ವಿರೋಧಿ ಎಂದು ವಿರೋಧಿಸಿದ್ದರು. ಭ್ರಷ್ಟಾಚಾರ ಹಾಗೂ ಕೆಂಪು ಪಟ್ಟಿಗೆ ಅವಕಾಶ ಮಾಡಿಕೊಡುತ್ತದೆ ಎಂದು ಆಕ್ಷೇಪ ಎತ್ತಿದ್ದರು; ಈ ಕಾಯಿದೆ ಕೇವಲ ಅಧಿಕಾರಿಶಾಹಿಯ ಕಿಸೆ ತುಂಬಲು ಹಾಗೂ ಅಧಿಕಾರಿಶಾಹಿಯ ಮೋಜಿಗಾಗಿ ತಂದ ಕಾನೂನು ಎಂದು ಹೇಳಿದ್ದರು. ಹಾಗಾದರೆ ಈ ದೂರುಗಳೆಲ್ಲಾ ನಿಜ ಎನ್ನುವುದಾದರೆ,

ತಿದ್ದುಪಡಿ ಅಗತ್ಯವಾಗಿರಲಿಲ್ಲವೇ? ಆದುದರಿಂದ ನಾವು ದೋಷಗಳನ್ನು ಕಡಿಮೆ ಮಾಡಿ ರೈತರ ಹಿತಕ್ಕೋಸ್ಕರ ಪ್ರಯತ್ನಿಸಿದವು; ಮೊಟ್ಟ ಮೊದಲಿಗೆ ನಾವು ಮಾಡಿದ ತಿದ್ದುಪಡಿಯೆಂದರೆ, ಕಾನೂನಿನ ಹೊರಗಿದ್ದ 13 ವಲಯಗಳು ಹಾಗೂ ರೈತನಿಗೆ ಪರಿಹಾರ ಕಡಿಮೆ ನೀಡುತ್ತಿದ್ದ ಅಂಗಗಳನ್ನು ಹೊಸ ಕಾನೂನಿನ ಅಡಿ ತಂದೆವು; ಇದರಿಂದ ರೈತರಿಗೆ ಪೂರ್ಣ ಪರಿಹಾರ ದೊರಕಲಿ ಎಂಬುದೇ ನಮ್ಮ ಉದ್ದೇಶವಾಗಿದೆ; ರೈತನಿಗೆ ತಮ್ಮೆಲ್ಲಾ ಹಕ್ಕುಗಳು ದೊರಕಬೇಕು ಎಂಬುದೇ ಉದ್ದೇಶ. ಈಗ ರೈತರಿಗೆ ಪೂರ್ಣ ಪರಿಹಾರ ಸಿಗುವುದಿಲ್ಲ ಎನ್ನುವ ಕಾನೂನನ್ನು ಮೋದಿಯವರು ತರುತ್ತಿದ್ದಾರೆ ಎಂಬ ವದಂತಿಗಳನ್ನು ಹರಡಲಾಗುತ್ತಿದೆ; ಹಿಂದಿನಂತೆಯೇ ಕಡಿಮೆ ಪರಿಹಾರ ಸಿಗುತ್ತದೆ ಎಂದೆಲ್ಲಾ ವದಂತಿ ಹರಡಲಾಗುತ್ತಿದೆ.

ನನ್ನ ರೈತ ಸಹೋದರ ಸಹೋದರಿಯರೇ ನಾನು ಆ ರೀತಿ ಪಾಪದ ಯೋಚನೆ ಮಾಡಲು ಸಾಧ್ಯವಿಲ್ಲ; 2013ರ ಕಾಯಿದೆಯಲ್ಲಿ ನಮೂದಿಸಲಾಗಿರುವ ಪರಿಹಾರದ ದರಗಳನ್ನು ಎಳ್ಳಷ್ಟು ಬದಲಾಯಿಸದೆ, ಅದೇ ರೀತಿಯಲ್ಲಿ ಈಗಲೂ ಉಳಿಸಿಕೊಳ್ಳಲಾಗಿದೆ; ನಾಲ್ಕು ಪಟ್ಟು ಪರಿಹಾರದ ಸೂತ್ರವನ್ನು ಕಾಯ್ದುಕೊಳ್ಳಲಾಗಿದೆ; ಅಷ್ಟೇ ಅಲ್ಲದೆ, ಯಾವ 13 ವಲಯಗಳಿಗೆ ಇದು ಅನ್ವಯ ವಾಗುತ್ತಿರಲಿಲ್ಲವೋ, ಅವುಗಳನ್ನೂ ಇದರ ವ್ಯಾಪ್ತಿಯ ಒಳಗೆ ತರಲಾಗಿದೆ; ಅಷ್ಟೇ ಅಲ್ಲ.

ಶಹರೀಕರಣಕ್ಕಾಗಿ ಜಮೀನು ಸ್ವಾಧೀನ ಪಡಿಸಿಕೊಳ್ಳುವಾಗ ಅಭಿವೃದ್ಧಿಪಡಿಸಿದ ಜಮೀನಿನ ಶೇಕಡ 20ರಷ್ಟು ಭಾಗವನ್ನು ಭೂ ಮಾಲಿಕನಿಗೆ ನೀಡಲಾಗುವುದು; ಇದರಿಂದ ಜಮೀನು ಒಡೆಯನಿಗೆ ಆರ್ಥಿಕ ಪ್ರಯೋಜನ ದೊರಕಲಿ ಎಂಬುದೇ ಆಶಯವಾಗಿದೆ, ಇದನ್ನು ನಾವು ಉಳಿಸಿಕೊಂಡಿದ್ದೇವೆ; ಜಮೀನು ಕಳೆದು ಕೊಂಡ ಕುಟುಂಬದ ಸದಸ್ಯರೊಬ್ಬರಿಗೆ ಉದ್ಯೋಗ ಸಿಗಬೇಕು, ಸಂತ್ರಸ್ತ ಕೃಷಿ ಕಾರ್ಮಿಕರ ಮಕ್ಕಳಿಗೂ ನೌಕರಿ ಸಿಗಬೇಕು, ಇಷ್ಟೇ ಅಲ್ಲ, ನಾವು ಹೊಸದೊಂದು ನಿಯಮವನ್ನು ಸೇರಿಸಿದ್ದೇವೆ; ಅದರ ಪ್ರಕಾರ ಹೊಸ ಕಾನೂನಿನ ಅನ್ವಯ ಉದ್ಯೋಗ ಯೋಜನೆಯ ಫಲಾನುಭವಿಗಳ ಪಟ್ಟಿಯನ್ನು ಜಿಲ್ಲೆಯ ಅಧಿಕಾರಿಗಳು ಪ್ರಕಟಪಡಿಸಬೇಕೆಂಬ ನಿಯಮ ಸೇರಿಸಿದ್ದೇವೆ; ಯಾರಿಗೆ ಎಲ್ಲಿ



ಕೆಲಸ ಸಿಗುತ್ತದೆ ಮತ್ತು ಯಾವ ಇಲಾಖೆಯಲ್ಲಿ ದೊರಕುತ್ತದೆ ಎಂಬುದನ್ನೂ ಸರ್ಕಾರ ಲಿಖಿತ ರೂಪದಲ್ಲಿ ಪ್ರಕಟಿಸಬೇಕಾಗುತ್ತದೆ; ಈ ಹೊಸ ಅಂಶವನ್ನು ಕಾಯಿದೆಯಲ್ಲಿ ಸೇರಿಸಿ, ಸರ್ಕಾರದ ಹೊಣೆಗಾರಿಕೆಯನ್ನು ನಿಗದಿಪಡಿಸಿದ್ದೇವೆ.

ನನ್ನ ರೈತ ಸಹೋದರ, ಸಹೋದರಿಯರೇ, ಮೊದಲು ಸರ್ಕಾರದ ಜಮೀನು ಉಪಯೋಗವಾಗಲಿ, ಅದಾದ ನಂತರ ಬಂಜರು ಭೂಮಿ ಬಳಕೆಯಾಗಲಿ, ಕೊನೆಗೆ ಅನಿವಾರ್ಯವೆನಿಸಿದರೆ ಬೇಸಾಯ ಯೋಗ್ಯ ಜಮೀನನ್ನು ಸ್ವಾಧೀನಪಡಿಸಿಕೊಳ್ಳಲು ಕೈ ಹಾಕಬೇಕು ಎಂಬುದನ್ನು ನಾವು ಸುನಿಶ್ಚಿತಗೊಳಿಸಿದ್ದೇವೆ; ದೇಶದ ಬಂಜರು ಭೂಮಿಯ ತುರ್ತು ಸಮೀಕ್ಷೆಗೂ ಸೂಚಿಸಲಾಗಿದೆ; ನಮ್ಮ ರೈತರ ಒಂದು ದೂರು ಮಾತ್ರಾ ಸರಿ ಇದೆ.

ಅದಕ್ಕೆ ಪ್ರತಿಯಾಗಿ ಅಗತ್ಯಕ್ಕಿಂತ ಹೆಚ್ಚು ಜಮೀನನ್ನು ಸ್ವಾಧೀನಪಡಿಸಿಕೊಳ್ಳಬೇಕು ಎಂಬುದರ ತಪಾಸಣೆ ಮೊದಲು ಆಗುತ್ತದೆ ಎಂಬ ಭರವಸೆಯನ್ನು ನಾನು ನಿಮಗೆ ನೀಡುವೆ; ಇದರಿಂದ ಅಗತ್ಯಕ್ಕಿಂತ ಹೆಚ್ಚು ಜಮೀನು ಕಬಳಿಕೆ ಆಗದಂತೆ ನೋಡಿಕೊಳ್ಳಲಾಗುವುದು; ಕೆಲವೊಮ್ಮೆ ಹೀಗಾಗಿಬಿಡುತ್ತದೆ, ಹಾಗಾಗಿ ಬಿಡುತ್ತದೆ ಎಂಬ ಚಿಂತೆ ಆವರಿಸುತ್ತದೆ; ಬಹಳಷ್ಟು ನಷ್ಟ ಉಂಟಾಗುತ್ತದೆ; ಸಾಮಾಜಿಕ ಪರಿಣಾಮ ಅಂದಾಜಿನ ಪ್ರಕ್ರಿಯೆಯಲ್ಲಿ ವಿಚಾರಣೆ ನಡೆದೇ ಇರುತ್ತದೆ. ಸಮಯ ಸಾಗಿರುತ್ತದೆ, ಇಂತಹ ಸನ್ನಿವೇಶದಲ್ಲಿ ಯಾವ ರೈತನಿಗೂ ಒಂದು ತೀರ್ಮಾನಕ್ಕೆ ಬರುವುದು ಕಷ್ಟವಾಗಬಹುದು ಎಂದು ನನಗನಿಸುತ್ತದೆ. ಈ ಹೊಸ ಕಾನೂನು ಈ ಕೆಲವೊಂದು ಆತಂಕಗಳನ್ನು ನಿವಾರಿಸುತ್ತದೆ; ಫಲವತ್ತಾದ ಭೂಮಿಯಾದರೆ, ರೈತನಿಗೆ ಅದನ್ನು ಕೊಡಬೇಕೋ, ಬೇಡವೋ ಎಂಬ ಸಂದಿಗ್ಧ

ಸ್ಥಿತಿ ಉಂಟಾಗಿಬಿಡುತ್ತದೆ. ಅದರಿಂದ ಅವನ ಎರಡರಿಂದ ನಾಲ್ಕಾರು ವರ್ಷ ಪೋಲಾಗಿಬಿಡುತ್ತದೆ ಹಾಗೂ ನೌಕರಶಾಹಿ ಇದರಲ್ಲೇ ಮಗ್ನವಾಗಿಬಿಡುತ್ತದೆ.

ಪ್ರಕ್ರಿಯೆ ಸುದೀರ್ಘ, ಜಟಿಲ ಹಾಗೂ ಒಂದು ರೀತಿಯಲ್ಲಿ ರೈತರು ಅಧಿಕಾರಿಗಳ ಕಾಲು ಹಿಡಿಯುವ ಸ್ಥಿತಿಗೆ ಬಂದು ಬಿಡುತ್ತಾರೆ. ನಾನು ರೈತರನ್ನು ಈ ಅಧಿಕಾರಶಾಹಿಯ ಸಂಕೋಲೆಯಲ್ಲಿ ಸಿಕ್ಕಿಸಿಬಿಡಲೇ? ಇದು ಸರಿಯಲ್ಲ ಎಂದು ನನಗನಿಸುತ್ತದೆ. ಭೂಸ್ವಾಧೀನ ಪ್ರಕ್ರಿಯೆ ಸುದೀರ್ಘ, ಜಟಿಲವಾಗಿತ್ತು; ಇದನ್ನು ಸರಳಗೊಳಿಸಲು ನಾವು ಪ್ರಯತ್ನಿಸುತ್ತಿದ್ದೇವೆ; ನನ್ನ ರೈತ ಸಹೋದರ, ಸಹೋದರಿಯರೇ, 2014ರಲ್ಲಿ ಕಾನೂನು ಮಾಡಲಾಯಿತು, ಆದರೆ ರಾಜ್ಯಗಳು ಆದನ್ನು ಅಂಗೀಕರಿಸಲಿಲ್ಲ; ಈ ಕೆಲಸ ಅಲ್ಲೇ ಹಾಗೆಯೇ ಉಳಿದುಕೊಂಡುಬಿಟ್ಟಿತು; ಈಗ ನೀವೇ ಹೇಳಿ ನಾನು ರಾಜ್ಯಗಳ ಮಾತನ್ನು ಕೇಳಬೇಕೇ? ಬೇಡವೇ? ಎಂದು. ನಾನು ರಾಜ್ಯಗಳ ಮೇಲೆ ಭರವಸೆ ಇಡಬೇಕೋ? ಬೇಡವೋ? ಇಷ್ಟು ದೊಡ್ಡ ದೇಶ, ರಾಜ್ಯಗಳೊಡನೆ ಅವಿಶ್ವಾಸದಲ್ಲಿ ಮುಂದೆ ಹೋಗಲು ಸಾಧ್ಯವೇ? ಆದುದರಿಂದ ರಾಜ್ಯಗಳ ಮೇಲೆ ಭರವಸೆ ಇಡಬೇಕು ಎಂಬುವುದು ನನ್ನ ನಿಲುವು. ರಾಜ್ಯಗಳಲ್ಲಿ ವಿಶ್ವಾಸ ಇಡಬೇಕು ಹಾಗೂ ವಿಶೇಷವಾಗಿ ಕೇಂದ್ರ ಸರ್ಕಾರ ಈ ವಿಶ್ವಾಸ ಇಡಬೇಕು.

ರಾಜ್ಯ ಹಾಗೂ ಕೇಂದ್ರಗಳ ನಡುವೆ ವಿಶ್ವಾಸವಿಲ್ಲದೆ ದೇಶ ನಡೆಸುವುದು ಸಾಧ್ಯವೇ? ಎಡನೆಯದಾಗಿ ಈ ಕಾನೂನಿನಲ್ಲಿ ನಾವು ತರುತ್ತಿರುವ ಸುಧಾರಣೆಗಳು ರೈತರ ಹಿತಕ್ಕಾಗಿ ಮಾಡುತ್ತಿರುವ ಕ್ರಮಗಳು; ಇಷ್ಟಾದರೂ ಕಾನೂನನ್ನು ಜಾರಿಗೆ ಕೊಡುವುದು, ಬಿಡುವ ವಿಚಾರದಲ್ಲಿ ರಾಜ್ಯಗಳು ಸ್ವತಂತ್ರ. ಆದುದರಿಂದ ಈಗ ಮಸೂದೆ ಕುರಿತು ಹಬ್ಬಿಸಲಾಗುತ್ತಿರುವ ಭ್ರಮೆಗಳೆಲ್ಲವೂ ಸಂಪೂರ್ಣ ರೈತ ವಿರೋಧಿ.

ರೈತರನ್ನು ಎಲ್ಲಾ ಕಾಲಕ್ಕೂ ಬಡವರಾಗಿಯೇ ಇಡುವ ಷಡ್ಯಂತ್ರದ ಭಾಗವಾಗಿದೆ; ಇದರಿಂದ ನಾವು ಪಾರಾಗಬೇಕಿದೆ. ದೇಶವನ್ನು ಪಾರುಮಾಡಬೇಕಿದೆ. ರೈತರನ್ನೂ ಪಾರು ಮಾಡಬೇಕಿದೆ. ಈಗ ಹಳ್ಳಿಗಳಲ್ಲಿ ರೈತರನ್ನು ಕೇಳಿ, ನಿನಗೆ 3 ಮಕ್ಕಳಿದ್ದಾರೆ, ಏನು ಮಾಡುವೆ

ಎಂದು. ಆಗ ಆತ ಹೇಳುತ್ತಾರೆ, ಒಬ್ಬ ಮಗ ಬೇಸಾಯ ಮಾಡುತ್ತಾನೆ, ಇನ್ನಿಬ್ಬರು ಮತ್ತಾವುದಾದರೂ ನೌಕರಿ ಮಾಡುತ್ತಾರೆಂದು. ಅಂದರೆ ಹಳ್ಳಿಯ ರೈತರ ಮಕ್ಕಳಿಗೂ ಉದ್ಯೋಗಬೇಕು ಎಂದಾಯಿತು. ಅವರೂ ಎಲ್ಲಾದರೂ ಹೋಗಿ ದುಡಿಯುವಂತೆ ವ್ಯವಸ್ಥೆ ಮಾಡಬೇಕಾಗುತ್ತದೆ. ಆದುದರಿಂದ ರೈತರ ಒಳಿತಿಗಾಗಿ ರೈತರ ಮಕ್ಕಳ ಒಳಿತಿಗಾಗಿ ಹಾಗೂ ಹಳ್ಳಿಗಳ ಒಳಿತಿಗಾಗಿ ಏನಾದರೂ ಮಾಡಬೇಕೆಂದು ನಾವು ಯೋಚಿಸಿದೆವು. 'ಜೈ ಜವಾನ್ - ಜೈ ಕಿಸಾನ್' ಘೋಷಣೆಯಲ್ಲಿ ನಂಬಿಕೆ. ಜೈ ಜವಾನ್ ಎಂದರೆ ದೇಶದ ರಕ್ಷಣೆ ಎಂದರ್ಥ. ದೇಶದ ರಕ್ಷಣೆಯ ವಿಷಯದಲ್ಲಿ ಭಾರತದ ರೈತ ಎಂದೂ ಹಿಂದೆ ಬೀಳುವುದಿಲ್ಲ; ಅಗತ್ಯ ಬಿದ್ದರೆ ರೈತರು ಆದಕ್ಕಾಗಿ ಜಮೀನು ಬಿಡಬೇಕಾಗುತ್ತದೆ ಹಾಗೂ ಇಂತಹ ಕೆಲಸಕ್ಕೆ ತಮ್ಮ ಜಮೀನು ನೀಡಲು ರೈತರು ಹಿಂದೇಟು ಹಾಕುವುದಿಲ್ಲ ಎನ್ನುವುದು ನನ್ನ ವಿಶ್ವಾಸ.

ಗ್ರಾಮದ ಯಾವುದೇ ವ್ಯಕ್ತಿ ಗ್ರಾಮಕ್ಕೆ ರಸ್ತೆ ಬೇಕೋ ಅಥವಾ ಬೇಡವೋ ಎನ್ನುವುದಕ್ಕೆ ಹೇಳಲಿ. ಗದ್ದೆಗೆ ನೀರು ಬೇಕಾದಲ್ಲಿ ಕಾಲುವೆ ತೋಡಬೇಕಾಗುತ್ತದೋ ಇಲ್ಲವೋ; ತೋಡಬೇಕಾಗುತ್ತದೆ ತಾನೆ. ಹಳ್ಳಿಗಳಲ್ಲಿ ಇಂದೂ ಕೂಡಾ ಬಡತನ ಇದೆ. ಮನೆಗಳಿಲ್ಲದ ಬಡವರಿದ್ದಾರೆ. ಮನೆ ಕಟ್ಟಲು ಭೂಮಿ ಬೇಕೋ ಬೇಡವೋ? ಇದನ್ನು ಉದ್ಧಿಮೆದಾರರಿಗೆ ಮಾಡುತ್ತೇವೆಯೇ? ಸತ್ಯವನ್ನು ಅರಿಯುವ ಪ್ರಯತ್ನ ಮಾಡಿರಿ.

ನನ್ನ ರೈತ ಸಹೋದರ ಸಹೋದರಿಯರೆ, ನಿಮಗೆ ಕಾನೂನಿನ ಹಕ್ಕು ದೊರಕುವುದಿಲ್ಲ. ಈ ವಿಷಯದಲ್ಲಿ ಕೋರ್ಟಿಗೂ ಹೋಗಲು ಬರುವುದಿಲ್ಲ, ಎಂಬೆಲ್ಲ ವದಂತಿಗಳನ್ನು ಹಬ್ಬಿಸಲಾಗಿತ್ತು. ಇದು ಸಂಪೂರ್ಣ ಸುಳ್ಳು.

ಭಾರತದಲ್ಲಿ ಯಾವ ಸರ್ಕಾರವೂ ನಿಮ್ಮ ಕಾನೂನಿನ ಅನ್ವಯದ ಹಕ್ಕುಗಳನ್ನು ಕಸಿದುಕೊಳ್ಳಲು ಸಾಧ್ಯವಿಲ್ಲ. ಬಾಬಾ ಸಾಹೇಬ ಡಾ.ಬಿ.ಆರ್. ಅಂಬೇಡ್ಕರ್ ನಮಗೆ ನೀಡಿರುವ ಸಂವಿಧಾನದ ಅಡಿಯಲ್ಲಿ ಭಾರತದ ಯಾವ ಮೂಲೆಗಾದರೂ ಹೋಗಿ ನ್ಯಾಯಾಲಯದ ಬಾಗಿಲನ್ನು ಬಡಿಯಬಹುದಾಗಿದೆ; ಅನಗತ್ಯ ಸುಳ್ಳು ಹಬ್ಬಿಸಲಾಗುತ್ತದೆ, ಹೌದು ಒಂದು ವ್ಯವಸ್ಥೆಯನ್ನು ನಿಮ್ಮ ಬಾಗಿಲ ಬಳಿಯವರೆಗೂ ತರಲು ಪ್ರಯತ್ನಿಸಿದ್ದೇವೆ. ಕುಂದುಕೊರತೆ



ನಿವಾರಣೆಗೆ ಒಂದು ಪ್ರಾಧಿಕಾರ ರಚಿಸಿದ್ದೇವೆ. ಇದು ಜಿಲ್ಲಾ ಮಟ್ಟದಲ್ಲಿ ಇರುತ್ತದೆ. ಈ ವ್ಯವಸ್ಥೆಯಲ್ಲಿ ನಿಮಗೆ ಆದ ತೀರ್ಮಾನಗಳು ತೃಪ್ತಿ ತರದಿದ್ದರೆ, ನೀವು ನ್ಯಾಯಾಲಯಗಳಿಗೆ ಹೋಗಲು ಸ್ವತಂತ್ರರು. 5 ವರ್ಷಗಳವರೆಗೆ ಸ್ವಾಧೀನಪಡಿಸಿಕೊಂಡ ಜಮೀನು ಬಳಕೆ ಹಿಂತಿರುಗಿಸುವ ನಿಯಮ ವನ್ನು ರದ್ದುಪಡಿಸಲಾಗುತ್ತಿದೆ ಎಂದೂ ಸುಳ್ಳು ಹಬ್ಬಿಸಲಾಗುತ್ತಿದೆ. ಹೊಸ ಕಾನೂನಿನಲ್ಲಿ ಯೋಜನೆ ರೂಪಿಸುವಾಗಲೇ ಅದನ್ನು ಯಾವಾಗ ಪೂರ್ಣಗೊಳಿಸಲಾಗುವುದು ಎಂಬುದನ್ನು ಕಡ್ಡಾಯವಾಗಿ ನಮೂದಿಸುವಂತೆ ನಾವು ಸೂಚಿಸಿದ್ದೇವೆ.

ಹಾಗೇನಾದರೂ ನಿಗದಿತ ಸಮಯದೊಳಗೆ ಯೋಜನೆ ಪೂರ್ಣಗೊಳ್ಳದಿದ್ದರೆ, ರೈತರು ತಮಗಿಷ್ಟ ಬಂದ ತೀರ್ಮಾನವನ್ನು ತಮ್ಮ ಜಮೀನಿನ ಬಗ್ಗೆ ಮಾಡಬಹುದಾಗಿದೆ. ಯೋಜನೆಗೆ ಸಮಯ ನಿಗದಿಯ ನಿರ್ಬಂಧವನ್ನು ನಾವು ಹೇರಿದ್ದೇವೆ. 40 ವರ್ಷಗಳ ಹಿಂದೆ ಜಮೀನು ಸ್ವಾಧೀನಪಡಿಸಿಕೊಂಡು ಸರ್ಕಾರ ಇಲ್ಲಿಯವರೆಗೆ ಅದನ್ನು ಏನೂ ಮಾಡಿಲ್ಲ; ಅದನ್ನು ಹಾಗೆ ಈಗ ಮಾಡಲು ಬರುವುದಿಲ್ಲ. ಕೆಲವು ಯೋಜನೆಗಳು ಪೂರ್ಣಗೊಳ್ಳಲು 20 ವರ್ಷ ಹಿಡಿಯುತ್ತದೆ; ಉದಾಹರಣೆಗೆ, 500 ಕಿಲೋ ಮೀಟರ್ ರೈಲ್ವೆ ಮಾರ್ಗ ನಿರ್ಮಾಣ, ಮೊದಲೇ ಇಷ್ಟು ಸಮಯದಲ್ಲಿ ಈ ಯೋಜನೆ ಪೂರ್ಣಗೊಳ್ಳುತ್ತದೆ ಎಂದು ಲಿಖಿತ ರೂಪದಲ್ಲಿ ದಾಖಲಿಸಿ ಇಡುವಂತೆ ಸೂಚಿಸಲಾಗಿದೆ.

ರೈತ ಸಹೋದರರೆ, ನಾನು ಮತ್ತೊಂದು ಮಾತನ್ನು ಇಲ್ಲಿ ಹೇಳಲಿಚ್ಛಿಸುತ್ತೇನೆ. ವಾತಾನುಕೂಲಿ ಕೊಠಡಿಯಲ್ಲಿ ಕುಳಿತು ಕಾನೂನು ಮಾಡುತ್ತಾರಲ್ಲ ಅವರಿಗೆ ಹಳ್ಳಿ

ಜನರ ನಿಜ ಪರಿಸ್ಥಿತಿಯ ಅರಿವಿರುವುದಿಲ್ಲ. ಈಗ ನೀವೇ ನೋಡಿ. ಅಣೆಕಟ್ಟು ಜಲಾಶಯ ಕಟ್ಟುತ್ತಾರಲ್ಲ, ಆಗ ನೂರು ವರ್ಷಗಳಲ್ಲಿ ಎಷ್ಟು ಹೆಚ್ಚು ನೀರು ಬಂದಿದೆಯೋ ಅದನ್ನು ಗಮನದಲ್ಲಿಟ್ಟುಕೊಂಡು ಭೂಮಿಯನ್ನು ಸ್ವಾಧೀನ ಪಡಿಸಿಕೊಳ್ಳಬಹುದಾದ ನಿಯಮವಿದೆ. ಆದರೆ ನೂರು ವರ್ಷಗಳಲ್ಲಿ ಒಮ್ಮೆಯೂ ಪೂರ್ತಿ ನೀರು ತುಂಬಿರುವುದಿಲ್ಲ. ಆದರೂ ಆ ಭೂಮಿ ಸರ್ಕಾರದ ಬಳಿ ಇರುತ್ತದೆ. ಏಕೆಂದರೆ ಒಂದೊಮ್ಮೆ ಪೂರ್ತಿ ನೀರು ತುಂಬಿ ಬಂದರೆ? ಒಂದು ವರ್ಷದಲ್ಲಿ ಅದು ಹರಿದು ಹೋಗುತ್ತದೆ. ಆದರೂ 2013ರ ಕಾನೂನು ಅಲ್ಲಿ ಕೃಷಿ ಮಾಡಲಾಗದೆಂದು ಹೇಳುತ್ತದೆ. ಆದರೆ, ಆ ಕೃಷಿ ಭೂಮಿ ಮುಳುಗಡೆ ಆಗದಿದ್ದಲ್ಲಿ, ಅಲ್ಲಿ ರೈತರಿಗೆ ಕೃಷಿಗೆ ಅವಕಾಶ ಕೊಡಬೇಕೆಂದು ನಾವು ಬಯಸುತ್ತೇವೆ. ಆದ್ದರಿಂದ ಆ ಜಮೀನನ್ನು ರೈತರಿಂದ ಸ್ವಾಧೀನ ಪಡಿಸಿಕೊಳ್ಳಬಾರದು. ರೈತ ಜಮೀನು ಕೊಟ್ಟರೂ ಸಹ ಭೂಮಿಯ ಕೃಷಿ ಲಾಭ ಆತನಿಗೆ ಸಿಗಬೇಕು. ಜಮೀನು ನೀಡಿದ್ದಕ್ಕೂ ಹಣ ದೊರಕಬೇಕು. ರೈತರಿಗೆ ಡಬಲ್ ಲಾಭ ಆಗಬೇಕು. ನಾವು ಒಂದು ವ್ಯವಹಾರಿಕ ವ್ಯವಸ್ಥೆಯನ್ನು ಆಲೋಚಿಸಿದ್ದೇವೆ. ಇದಕ್ಕೆ ಸಹಮತದ ಅವಶ್ಯಕತೆ ಇಲ್ಲ ಎನ್ನುವ ವದಂತಿಯೂ ಹರಡಿದೆ.

ನನ್ನ ರೈತ ಸಹೋದರ - ಸಹೋದರಿಯರೆ, ರಾಜನೀತಿ ಕಾರಣಗಳಿಗಾಗಿ ಯಾವ ಮಾತುಗಳನ್ನಾಡಲಾಗುತ್ತದೆಯೋ ಅದರಿಂದ ನೀವು ಬಚಾವಾಗಿರಿ. 2013 ರಲ್ಲಿ ಕಾನೂನಿನಡಿ ಸರ್ಕಾರ ಯೋಜನೆಗಳಿಗೆ ಭೂಮಿ ಕೇಳುವಾಗಲೂ ಅದರಲ್ಲಿ ಸಹಮತದ ಅವಕಾಶ ಇಲ್ಲ. ಆದರೆ ಜನರನ್ನು ಆ ರೀತಿಯ ಭ್ರಮೆಗೆ ಸಿಲುಕಿಸಲಾಗುತ್ತಿದೆ.



ಸರ್ಕಾರಕ್ಕೆ ಈ ಮೊದಲು ಸಹಮತಿಯ ಕಾನೂನು ಇರಲಿಲ್ಲ; ಈಗಲೂ ಇಲ್ಲ. ಆದ್ದರಿಂದ ಮೊದಲು ಚೆನ್ನಾಗಿತ್ತು, ಈಗ ನಮಗೆ ಕೆಟ್ಟದು ಮಾಡಲಾಗುತ್ತಿದೆ ಎಂದು ನಿಮಗೆ ಅನಿಸುವಂತೆ ಮಾಡುವುದು. ನಿಮ್ಮನ್ನು ದಾರಿ ತಪ್ಪಿಸಲೆತ್ತಿಸುವ ದೌರ್ಭಾಗ್ಯ ಪೂರ್ಣ ಪ್ರಯಾಸವಾಗಿದೆ. ನಾನು ಈಗಲೂ ಹೇಳುತ್ತಿದ್ದೇನೆ. ಖಾಸಗಿ ಉದ್ಯಮಿಗಳಿಗೆ, ಕಾರ್ಪೊರೇಟ್‌ಗಳಿಗೆ, ಖಾಸಗಿ ಕಾರ್ಖಾನೆಗಳಿಗೆ ಸಹಮತಿಯ ಕಾನೂನು ಇದೆ, ಇದ್ದೇ ಇದೆ.

ನಾನು ಮತ್ತೊಂದು ಮಾತು ಹೇಳಲಿಚ್ಛಿಸುತ್ತೇನೆ; ಪಿಪಿಪಿ ಬಗ್ಗೆ. 100 ಕೋಟಿ ರೂ. ವೆಚ್ಚದಲ್ಲಿ ಒಂದು ರಸ್ತೆ ಮಾಡಲಾಗುತ್ತಿದೆ ಎಂದಿಟ್ಟುಕೊಳ್ಳಿ. ರಸ್ತೆ ನಿರ್ಮಿಸಿದ ಉದ್ಯಮಿ ಅದನ್ನು ಎತ್ತಿಕೊಂಡು ಹೋಗುತ್ತಾನೆಯೇ? ರಸ್ತೆ ಸರ್ಕಾರದ ಮಾಲಿಕತ್ವದಲ್ಲೇ ಇರುತ್ತದೆ. ಹಾಗೆಯೇ ಜಮೀನು ಸರ್ಕಾರದ ಮಾಲಿಕತ್ವದಲ್ಲಿರುತ್ತದೆ. ರಸ್ತೆ ನಿರ್ಮಿಸುವವರು ಬೇರೆಯವರಾಗಿರುತ್ತಾರೆ. ಏಕೆಂದರೆ, ಸರ್ಕಾರದ ಬಳಿ ಸದ್ಯಕ್ಕೆ ಹಣ ಇರುವುದಿಲ್ಲ; ಗ್ರಾಮದಲ್ಲಿ ಶಾಲೆಗಳಾಗಲಿ, ಆಸ್ಪತ್ರೆಗಳಾಗಲಿ, ಬಡವರ ಮಕ್ಕಳೂ ಓದಲಿ ಎಂಬುದು ಸರ್ಕಾರದ ಆಶಯ. ಇದಕ್ಕೆ ಹಣ ವೆಚ್ಚ ತಗಲುತ್ತದೆ. ರಸ್ತೆ ನಿರ್ಮಾಣದ ಕೆಲಸವನ್ನು ಖಾಸಗಿಯವರು ಮಾಡಲಿ. ಆದರೆ ಖಾಸಗಿಯವರು ಕೂಡ, ತಮ್ಮ ರಸ್ತೆಯನ್ನೇನೂ ಮಾಡುವುದಿಲ್ಲ; ಮನೆಗೆ ಕೊಂಡೊಯ್ಯುವುದಿಲ್ಲ. ಅವರು ಸರ್ಕಾರಕ್ಕೆ ಸೇರಿದ ರಸ್ತೆಯನ್ನೇ ಮಾಡುತ್ತಾರೆ. ಒಂದು ರೀತಿಯಲ್ಲಿ ಅವರು ತಮ್ಮ ಬಂಡವಾಳ ವಿನಿಯೋಗಿಸುತ್ತಾರೆ.

ಇದರರ್ಥ ಸರ್ಕಾರದ ಯೋಜನೆಯಲ್ಲಿ ಖಾಸಗಿಯವರು ಹಣ ಹೂಡುತ್ತಾರೆ. ಇದನ್ನು ಪಿಪಿಪಿ ಮಾದರಿ ಎನ್ನುತ್ತಾರೆ. ಆದರೆ ಅದರ ಮಾಲಿಕತ್ವದ ಹಕ್ಕು ಸರ್ಕಾರದ್ದಾಗಿರುತ್ತದೆ. ಅದು ಸರ್ಕಾರದ ಸ್ವಾಮಿತ್ವದಲ್ಲಿರುತ್ತದೆ. ಸರ್ಕಾರ ಅಂದರೆ, ಅದು ನಿಮ್ಮೆಲ್ಲರದ್ದಾಗಿರುತ್ತದೆ. ದೇಶದ ನೂರು ಕೋಟಿ ಜನರದ್ದಾಗಿರುತ್ತದೆ. ಆದ್ದರಿಂದಲೇ ನಾವು ಸಹಮತದ ಅವಶ್ಯಕತೆ ಇಲ್ಲವೆಂದು ಹೇಳುವುದು. ಪಿಪಿಪಿ ವಿಚಾರದಲ್ಲಿ ವದಂತಿ ಹರಡಲಾಗುತ್ತಿರುವ ಕಾರಣ ಈ ರೀತಿ ಸ್ಪಷ್ಟ ಪಡಿಸುವುದು ಅತ್ಯವಶ್ಯಕವೆನಿಸಿದೆ. ಸಹಮತದ ಪ್ರಕ್ರಿಯೆ ಒಂದು ರೀತಿಯಲ್ಲಿ ಅಧಿಕಾರಿಶಾಹಿಗಳಿಗೆ ಬಲ ನೀಡುತ್ತದೆ.



ಒಂದು ಹಳ್ಳಿ ಇದೆ. ಆ ಹಳ್ಳಿಯವರಿಗೆ ರಸ್ತೆ ನಿರ್ಮಾಣ ಆಗಿದೆ. ಅದರ ಮುಂದಿನ ಹಳ್ಳಿಗೆ ರಸ್ತೆ ಹಾಕಬೇಕು. ಅವರದು ಹಳ್ಳಿಗಳ ನಡುವಿನ ದೂರ 5 ಕಿಲೋ ಮೀಟರ್. ಆದರೆ, ಈ ಹಳ್ಳಿಯ ಜನರ ಭೂಮಿ ಆ ಹಳ್ಳಿಯವರಿಗಿದೆ. ಆಗ ರಸ್ತೆ ಇಲ್ಲದ ಹಳ್ಳಿಯವರಿಗಾಗಿ, ರಸ್ತೆ ಇದ್ದವರು ತಮ್ಮ ಭೂಮಿ ಕೊಡುವುದಿಲ್ಲವೇ? ನನಗೆ ಹೇಳಿ ಅದೇ ರೀತಿ ಕಾಲುವೆ ವಿಚಾರ. ಒಂದು ಗ್ರಾಮಕ್ಕೆ ನೀರು ದೊರಕಿದೆ. ಕಾಲುವೆ ಆಗಿದೆ. ಆದರೆ ಮುಂದಿನ ಗ್ರಾಮಕ್ಕೆ ನೀರನ್ನು ತಲುಪಿಸಬೇಕು. ಅವರೂ ಗ್ರಾಮಗಳ ನಡುವಿನ ಭೂಮಿಯಲ್ಲಿ ಕಾಲುವೆ ಹೋಗಬೇಕು. ಆಗ ಮುಂದಿನ ಗ್ರಾಮಕ್ಕಾಗಿ ಹಿಂದಿನ ಗ್ರಾಮದವರು ಕಾಲುವೆಗೆ ಅವಕಾಶ ನೀಡುವುದಿಲ್ಲವೇ?

ನನ್ನ ಸಹೋದರ - ಸಹೋದರಿಯರೆ, ಇದು ವ್ಯವಹಾರಿಕ ವಿಷಯ. ನಾನು ಈಗಾಗಲೇ ಹೇಳಿದಂತೆ ಪ್ರತಿ ರೈತನೂ ತನ್ನ ಮಕ್ಕಳಲ್ಲಿ ಒಬ್ಬನು ಕೃಷಿ ಕೆಲಸ ನೋಡಿಕೊಳ್ಳಲಿ, ಉಳಿದವರು ತಮ್ಮ ಹೊಟ್ಟೆಪಾಡಿಗಾಗಿ ಹೊರಗೆ ಹೋಗಲೆಂದು ಬಯಸುತ್ತಾನೆ. ಏಕೆಂದರೆ ಅವರಿಗೆ ಗೊತ್ತಿದೆ, ಮನೆ, ಸಂಸಾರ ಸಾಗಿಸಲು ಎಲ್ಲರೂ ಬೇರೆ ಬೇರೆ ಪ್ರಯತ್ನ ದುಡಿಮೆ ಮಾಡಬೇಕು. ಇದು ಸಮಯ ಸಂದರ್ಭಗಳ ಅಗತ್ಯ ಎಂದು.

ಒಂದು ರಸ್ತೆಯನ್ನು ನಾವು ನಿರ್ಮಿಸುತ್ತೇವೆ. ಅದರ ಪಕ್ಕವೇ ಖಾಸಗಿಯವರಲ್ಲ; ಸರ್ಕಾರ; ಔದ್ಯಮಿಕ ಕಾರಿಡಾರ್ ಮಾಡುತ್ತದೆ ಎಂದಿಟ್ಟುಕೊಳ್ಳಿ. ನಾನು ಇನ್ನೊಮ್ಮೆ ಸ್ಪಷ್ಟವಾಗಿ ಹೇಳುತ್ತಿದ್ದೇನೆ. ಅದು ಖಾಸಗಿಯವರದ್ದಲ್ಲ, ಸರ್ಕಾರದ್ದು. ಕಾರಿಡಾರ್‌ನ ಉದ್ದೇಶ ಅದರ ಸುತ್ತಮುತ್ತಲೂ ಬರುವ 50, 100, 200 ಹಳ್ಳಿಗಳ ಜನರಿಗೆ,

ದಿನನಿತ್ಯದ ಹೊಟ್ಟೆ ಪಾಡು ನಿರ್ವಹಣೆಗೆ ಕೆಲಸ ಸಿಗಲಿ ಎಂಬುದಾಗಿದೆ.

ನಮ್ಮ ಹಳ್ಳಿಗಳ ರೈತರ ಮಕ್ಕಳು ಜೀವನ ಸಾಗಿಸಲು ದಿಲ್ಲಿ ಅಥವಾ ಮುಂಬಯಿಯ ಜೋಪಡಿಗೆ ಬಂದುಳಿದು ಜೀವನ ಸಾಗಿಸುವ ಅನಿವಾರ್ಯ ಬಂದೊಗಲೆಂದು ನಾವು ಬಯಸುತ್ತೇವೆಯೆ. ಹಳ್ಳಿಯ ಜನರಿಗೆ ಅವರ ಮನೆಯಿಂದ 20-25 ಕಿಲೋಮೀಟರ್ ದೂರದಲ್ಲೆ ಒಂದು ಕಾರ್ಖಾನೆ ಇದ್ದು ಅಲ್ಲೇ ಆತನಿಗೆ ಕೆಲಸ ಸಿಗುವಂತಾದರೆ? ಹೀಗಾಗಬೇಕೋ ಬೇಡವೋ? ಸರ್ಕಾರದ್ದೇ ಆದ ಕಾರಿಡಾರ್ ವ್ಯವಸ್ಥೆಯಿಂದ ಉದ್ಯೋಗ, ದೊರಕುವಂತಾದರೆ ಗ್ರಾಮದ ಬಡವರಿಗೆ ಒಳ್ಳೆಯದಾಗುವುದಿಲ್ಲವೇ? ಗ್ರಾಮದ ಬಡವರ ಮುಂದಿನ ಪೀಳಿಗೆಯವರ ಒಳಿತಿಗಾಗಿ, ಹಳ್ಳಿ ಜನರ ವಿದ್ಯುತ್, ನೀರು ಅಗತ್ಯಗಳಿಗಾಗಿಯೇ ಈ ಭೂ ಸ್ವಾಧೀನ ವಿಧೇಯಕ ಇರುವುದು. ಇದರಲ್ಲಿ ಏನಾದರೂ ಲೋಪವಿದ್ದರೆ ಅದನ್ನು ನಿವಾರಿಸಲು ಪ್ರಾಮಾಣಿಕ ಪ್ರಯತ್ನ ಮಾಡಲಾಗುವುದು.

ವಿಧೇಯಕದಲ್ಲಿ ಏನಾದರೂ ಲೋಪಗಳಿದ್ದರೆ, ಅದರಲ್ಲಿ ಸುಧಾರಣೆ ತರಲು ಸರ್ಕಾರ ಸಿದ್ಧವಿದೆ ಎಂದು ಸಂಸತ್ತಿನಲ್ಲಿ ಹೇಳಿದೆ. ವಿಧೇಯಕವನ್ನು ಲೋಕಸಭೆಯ ಮುಂದೆ ತಂದಾಗ, ಕೆಲವು ರೈತ ಮುಖಂಡರು ಬಂದು ಸಲಹೆ ನೀಡಿದರು; ಅದನ್ನು ಸೇರಿಸಿದೆವು. ನಾವು ಈಗಲೂ ಹೇಳುತ್ತಿದ್ದೇವೆ. ಭೂ ಸ್ವಾಧೀನ ರೈತರ ಒಳಿತು, ಸದುದ್ದೇಶಗಳಿಗಾಗಿಯೇ ಆಗಬೇಕು. ನನ್ನ ರೈತ ಸಹೋದರರಲ್ಲಿ ಹೇಳುವುದೆಂದರೆ, ಸುಳ್ಳು ವದಂತಿಗಳಿಗೆ ಕಿವಿಗೊಡಬೇಡಿ. ಸುಳ್ಳಿನ ಸಹಾಯದ ನಿರ್ಣಯ ತೆಗೆದುಕೊಳ್ಳದಿರಿ. ಭ್ರಮೆಗೊಳಗಾಗುವ ಅಗತ್ಯವಿಲ್ಲ ಎಂದು ಪ್ರತಿಬದ್ಧತೆಯಿಂದ ಹೇಳುತ್ತಿದ್ದೇನೆ.

ನಮ್ಮ ರೈತರನ್ನು ಹೇಗೆ ಬಲಶಾಲಿಗಳನ್ನಾಗಿ ಮಾಡಬೇಕು. ಶ್ರಮಪಡುವ ರೈತರಿಗೆ ಸರಿಯಾಗಿ ಎಲ್ಲಿ



ಹಣ ದೊರಕುತ್ತದೆ. ಅವರ ಉತ್ಪನ್ನಗಳಿಗೆ ಎಲ್ಲಿ ಮಾರುಕಟ್ಟೆ ದೊರಕುತ್ತದೆ. ಬೆಳೆದ ಉತ್ಪನ್ನಗಳನ್ನು ಸಂಗ್ರಹಿಸಿಡಲು ಸೂಕ್ತ ಶೈತ್ಯಾಗಾರಗಳ ವ್ಯವಸ್ಥೆ ಇದೆಯೇ? ಈ ಬಗ್ಗೆ ಆಲೋಚಿಸಬೇಕು. ಗ್ರಾಮದ ಉದ್ದಾರ, ರೈತರ ಉದ್ದಾರ, ಈ ನಿಟ್ಟಿನಲ್ಲಿ ಸರಿಯಾದ ಕೆಲಸ ಕೈಗೊಳ್ಳಬೇಕು. ಇದು ಸರ್ಕಾರದ ಪ್ರಯತ್ನ.

ನನ್ನ ರೈತ ಸಹೋದರ ಸಹೋದರಿಯರೆ, ತಮ್ಮ ಕೃಷಿ ಉತ್ಪನ್ನಗಳ ಹುಟ್ಟುವಳಿ ಹೆಚ್ಚಾಗಲಿ, ಇದಕ್ಕಾಗಿ ನಮ್ಮ ಪ್ರಯತ್ನ ನಿಮಗೆ ಮಣ್ಣು ಪರಿಕ್ಷೆ ಕಾರ್ಡ್ ನೀಡುವುದಾಗಿದೆ. ಮನುಷ್ಯನಿಗೆ ರೋಗ ಬಂದಾಗ ಪ್ರಯೋಗಾಲಯಗಳಿಗೆ ಹೋಗಿ ಪರಿಕ್ಷೆ ಮಾಡಿ ಕಾರಣ ಕಂಡುಕೊಳ್ಳುವಂತೆ ಭೂಮಿ ಆರೋಗ್ಯವನ್ನು ಮಣ್ಣು ಪರಿಕ್ಷೆ ಮೂಲಕ ಮಾಡಿಸಲು ಮಣ್ಣು ಆರೋಗ್ಯ ಕಾರ್ಡ್ ನೀಡಲಾಗುತ್ತದೆ. ಪ್ರತಿ ರೈತನಿಗೆ ಇದರ ಪ್ರಯೋಜನ ದೊರಕಲಿದೆ. ತಮ್ಮ ಅನಾವಶ್ಯಕ ವೆಚ್ಚ ತಪ್ಪಿ, ಫಸಲು ಉತ್ಪನ್ನ ಹೆಚ್ಚಾಗುತ್ತದೆ. ಫಸಲಿಗೆ ಸೂಕ್ತ ದರ ದೊರಕುವಂತೆ ಸೂಕ್ತ ಮಂಡಿ ವ್ಯವಸ್ಥೆ, ರೈತರ ಶೋಷಣೆಯಾಗದಂತೆ ವ್ಯವಸ್ಥೆ ರೂಪಿಸಲು ಯತ್ನಿಸಲಾಗುತ್ತಿದೆ.

ನಾನು ಗುಜರಾತಿನಲ್ಲಿ ಮುಖ್ಯಮಂತ್ರಿಯಾಗಿದ್ದ ಸಂದರ್ಭದಲ್ಲಿ ಈ ನಿಟ್ಟಿನಲ್ಲಿ ಅನೇಕ ಕೆಲಸಗಳನ್ನು ಮಾಡಿದ್ದೇನೆ. ಗುಜರಾತ್‌ನಲ್ಲಿ ಒಂದು ಸಂದರ್ಭದಲ್ಲಿ ರೈತರ ಪರಿಸ್ಥಿತಿ ತೀರಾ ಹದಗೆಟ್ಟಿತ್ತು. ಆಗ ನೀರು ಪೂರೈಕೆಗೆ ಸಂಬಂಧಿಸಿದಂತೆ ಕೆಲಸ ಮಾಡಲಾಯಿತು. ಇದು ಅಪಾರ ಪರಿವರ್ತನೆ ತಂದಿತು.

ಗುಜರಾತ್‌ನ ವಿಕಾಸದಲ್ಲಿ ರೈತರ ಕೊಡುಗೆ ಹೆಚ್ಚಾಯಿತು. ಬದಲಾವಣೆ ಬಂದಿತು. ಈಗ ರಾಷ್ಟ್ರಮಟ್ಟದಲ್ಲಿಯೂ ಇಂತಹ ಬದಲಾವಣೆ ತರಲು ಬಯಸಿದ್ದೇವೆ. ರೈತ ಸೋದರ-ಸೋದರಿಯರು ಸುಖಿಗಳಾಗಲಿ, ಇಂದು ನನಗೆ ನಿಮ್ಮೊಡನೆ ಮಾಡನಾಡುವ ಅವಕಾಶ ದೊರೆಯಿತು.

ಆದರೆ ಇತ್ತೀಚೆಗೆ ವಿಶೇಷಾಚ್ಛೆ ಬಗ್ಗೆ ಚರ್ಚೆಯಾಗುತ್ತಿರುವ ಕಾರಣ ನಾನು ಆ ಕುರಿತಂತೆ ಸ್ವಲ್ಪ ಹೆಚ್ಚು ಸಮಯ ತೆಗೆದುಕೊಂಡೆ. ಆದರೆ, ರೈತ ಸಹೋದರ ಸಹೋದರಿಯರೆ, ಮತ್ತೆ ಯಾವಾಗಲಾದರೂ



ನಿಮ್ಮೊಂದಿಗೆ ಮಾತನಾಡುತ್ತೇನೆ. ಆದರೆ, ನೀವು ನನಗೆ ಬರೆದ ಕಳಿಸಿರುವ ವಿಚಾರಗಳ ಬಗ್ಗೆ ಪೂರಾ ಸರ್ಕಾರವನ್ನು ಅಲುಗಾಡಿಸಿ ಏನಾಗುತ್ತಿದೆ ಎಂಬ ಬಗ್ಗೆ ಜಾಗೃತಗೊಳಿಸುತ್ತೇವೆ.

ತಾವು ಮನಸಾರೆ ವಿವಿಧ ವಿಷಯಗಳ ಬಗ್ಗೆ ತಿಳಿಸಿದ್ದೀರಿ. ತಮಗೆ ನನ್ನ ಮೇಲೆ ಭರವಸೆ ಇರುವ ಕಾರಣಕ್ಕಾಗಿಯೇ ನನಗೆ ಅವುಗಳನ್ನು ತಿಳಿಸಿದ್ದೀರಿ ಅಲ್ಲವೇ?

ನನ್ನ ಮೇಲೆ ಇರಿಸಿರುವ ಭರವಸೆಗೆ ಕುಂದು ಬಾರದಂತೆ ನೋಡುಕೊಳ್ಳುತ್ತೇನೆ. ಈ ಭರವಸೆಯನ್ನು ಕೊಡುತ್ತಿದ್ದೇನೆ. ತಮ್ಮ ಪ್ರೀತಿ ಹೀಗೇ ಇರಲಿ. ಆಶೀರ್ವಾದವೂ ಹೀಗೆ ಇರಲಿ. ತಾವು ಜಗತ್ತಿನ ಪಾಲಕರು ಇನ್ನೊಬ್ಬರ ಬಗ್ಗೆ ಕೆಟ್ಟದ್ದನ್ನು ಯೋಚಿಸದ ಸ್ವತಃ ನಷ್ಟಕ್ಕೀಡಾದರೂ ದೇಶದ ಒಳತನ್ನೇ ಮಾಡುವವರು ನೀವು. ಇದು ನಮ್ಮ ರೈತನ ಪರಂಪರೆ. ಇಂತಹ ರೈತನಿಗೆ ಹಾನಿಯಾಗದಿರಲಿ, ರೈತರ ಬಗ್ಗೆ ಸರ್ಕಾರ ಚಿಂತಿಸುತ್ತದೆ. ನನ್ನೊಡನೆ ಮಾತನಾಡಿದ ನಂತರ ನಿಮ್ಮ ಮನಸ್ಸಿನಲ್ಲಿ ಅನೇಕ ವಿಚಾರಗಳು ಬಂದಿರಬಹುದು. ಆ ಬಗ್ಗೆ ನನಗೆ ಆಕಾಶವಾಣಿ ವಿಳಾಸಕ್ಕೆ ಬರೆದು ತಿಳಿಸಿರಿ.

ನಾನು ಮುಂದೆ ಮತ್ತೆ ಯಾವಾಗಲಾದರೂ ಮಾತನಾಡುತ್ತೇನೆ. ತಮ್ಮ ಪತ್ರಗಳನ್ನು ಆಧರಿಸಿ ಸರ್ಕಾರದಲ್ಲಿನ ತಪ್ಪುಗಳನ್ನು ಸರಿಪಡಿಸುತ್ತೇನೆ. ಕೆಲಸದಲ್ಲಿ ಚುರುಕುತನ ತರುವ ಅವಶ್ಯಕತೆ ಇದ್ದರೆ ಹಾಗೆ ಮಾಡುತ್ತೇನೆ. ಯಾರಿಗಾದರೂ ಅನ್ಯಾಯವಾಗುತ್ತಿದ್ದರೆ ನ್ಯಾಯ ಕೊಡಿಸಲು ಪೂರಾ ಪ್ರಯತ್ನ ಮಾಡುತ್ತೇನೆ. ನವರಾತ್ರಿಯ ಪಾವನ ಸಂದರ್ಭವಿದು. ತಮಗೆಲ್ಲಾ ನನ್ನ ಅನಂತ ಅನಂತ ಶುಭಕಾಮನೆಗಳು. □

ಉತ್ಪಾದನೆ : ಹೊಸ ದೃಷ್ಟಿಕೋನ



* ಪಿ.ಎಂ. ಮ್ಯಾಥ್ಯೂ
ಕನ್ನಡಕ್ಕೆ : ಪ್ರೊ. ಟಿ.ಎಸ್. ರಘುನಾಥ್



ಒಂದು ದೇಶದ
ಆರ್ಥಿಕ ಬೆಳವಣಿಗೆಗೆ
ಅತ್ಯಗತ್ಯವಾಗಿ ಬೇಕಿರುವುದು
ಆಧುನಿಕ, ಶ್ರುತಂಘ್ರತ
ಹಾಗೂ
ವಿಸ್ತೃತಗೊಂಡ
ಮೂಲ ಸೌಲಭ್ಯವಾಗಿದೆ.
ಕಣಕಾಶ್ರು ಸ್ರಚಿವಾಲಯದ
ಅಂದಾಜಿನ ಪ್ರಕಾರ
ಶ್ರುವಾರು 1 ಲಕ್ಷ ಕೋಟಿ
ನೆಚ್ಚದ ಯೋಜನೆಗಳ
ಜಾರಿ ವಿಕರಂಭಗೊಂಡಿದೆ.

ಉತ್ಪಾದನೆಯಲ್ಲಿನ ಅಸಮರ್ಪಕ ಬೆಳವಣಿಗೆಯು ಭಾರತದಲ್ಲಿ ಉದ್ಯೋಗ ಹುಟ್ಟಿಸುವುದರ ಮೇಲೆ ಪ್ರತಿಕೂಲ ಪರಿಣಾಮವುಂಟು ಮಾಡಿದೆ. ಕಾರ್ಯಪಡೆಯ ಹಂಚಿಕೆ ಹಾಗೂ ಕೃಷಿಯಲ್ಲಿ ಮೌಲ್ಯ ಒತ್ತು ನೀಡುವಿಕೆಗಳ ಮಧ್ಯೆ ಪ್ರಸ್ತುತದಲ್ಲಿ ಸಾಮರಸ್ಯವಿಲ್ಲದಿರುವುದೇ ನಮ್ಮ ದೇಶದಲ್ಲಿ ಬಹು ಸಂಖ್ಯಾತ ಬಡವರಿರುವುದರ ಮುಖ್ಯ ಕಾರಣವಾಗಿದೆ. ಇದನ್ನು ತುರ್ತಾಗಿ ಸರಿಪಡಿಸಬೇಕಾಗಿದೆ. ಉತ್ಪಾದನೆಯನ್ನುವುದು ಜನರನ್ನು ಒಳಸೆಳೆಯುವ 'ಸ್ವಾಂಜ್' ನಂತಿದ್ದು, ಅವರು ಗರಿಷ್ಠ ಆದಾಯಗಳನ್ನು ಹುಡುಕುವಲ್ಲಿ ಕೃಷಿಯಿಂದಾಚೆ ಹೋಗಬೇಕಾದ ಅಗತ್ಯವಿದೆ. ತೀವ್ರಗೊಂಡ ಜಾಗತೀಕರಣದ ಆರ್ಥಿಕತೆಯಲ್ಲಿ, ರಫ್ತು ಸ್ಪರ್ಧೆಯು ಅಧಿಕಗೊಳ್ಳಬೇಕಾದ ಅಗತ್ಯದ ಬಗ್ಗೆ ಪೀಠಿಕೆಯ ಅವಶ್ಯಕತೆಯಿಲ್ಲ. ಕುಶಲತೆಯ ಅಂಶಕ್ಕೆ ಒತ್ತುನೀಡುವ ಮೂಲಕ ಕಡಿಮೆ ವೆಚ್ಚದ ಶ್ರಮದೊಂದಿಗೆ ಉತ್ಪಾದನೆ ಮಾಡುತ್ತಿರುವ ಚೀನಾ ದೇಶಕ್ಕೆ ಸರಿಸಾಟಿಯಾಗುವಂತಹ ಧ್ಯೇಯವನ್ನು ಭಾರತ ಇಟ್ಟುಕೊಳ್ಳಬೇಕು. ಭಾರತದಲ್ಲಿ ನಿವ್ವಳ ಪ್ರಾದೇಶಿಕ ಉತ್ಪನ್ನದಲ್ಲಿ ಉತ್ಪಾದನೆಯ ಕ್ಷೇತ್ರದಲ್ಲಿನ ಪಾಲು ಶೇಕಡಾ 17 ಇದ್ದು, ಚೀನಾದಲ್ಲಿ ಅದು ಶೇಕಡ 33, ಕೊರಿಯಾದಲ್ಲಿ 29 ಬ್ರೆಜಿಲ್‌ನಲ್ಲಿ ಶೇ. 25 ಹಾಗೂ ಥಾಯ್‌ಲೆಂಡ್‌ನಲ್ಲಿ ಶೇ. 27 ಆಗಿದೆ. ಇಷ್ಟಾಗಿಯೂ, ಬಂಡವಾಳ ಹೂಡಿಕೆದಾರರು ನಿರೀಕ್ಷಿಸುವ ಇತರೆ ಸಂಪನ್ಮೂಲಗಳು ಹಾಗೂ ಮೂಲ ಸೌಲಭ್ಯಗಳ ವಿಷಯದಲ್ಲಿ ನಮ್ಮಲ್ಲಿ ಕೊರತೆಯಿದ್ದು, ಆ ದೌರ್ಬಲ್ಯವೇ ಉತ್ಪಾದನೆಗೆ ಅವಶ್ಯವಿರುವ ಬಂಡವಾಳ ಹರಿಯುವಿಕೆಯನ್ನು ತಡೆಹಿಡಿದಿದೆ. ಕೆಲವು

ಕ್ಷೇತ್ರಗಳಲ್ಲಿನ ಇತ್ತೀಚಿನ ಒಲವುಗಳು, ಉದಾ : ಸ್ವಯಂಚಾಲಿತ ಬಿಡಿಭಾಗಗಳು, ವಿಶೇಷ ರಾಸಾಯನಿಕಗಳು, ಸಾಮಾನ್ಯ ಔಷಧಿಗಳು ಹಾಗೂ ಎಂಜಿನಿಯರಿಂಗ್‌ಗೆ ಸಂಬಂಧಿಸಿದವುಗಳು. ಜಾಗತಿಕ ಉತ್ಪಾದಕರು ಇಲ್ಲಿ ಸ್ಥಳಾವಕಾಶ ಕಂಡುಕೊಳ್ಳಲು ವಿಸ್ತಾರ ವ್ಯಾಪ್ತಿಯನ್ನು ಸೂಚಿಸಿವೆ. ಪ್ರಧಾನ ಸ್ಥಳಾವಕಾಶ ಕಂಡುಕೊಳ್ಳಲು ವಿಸ್ತಾರ ವ್ಯಾಪ್ತಿಯನ್ನು ಸೂಚಿಸಿವೆ. ಪ್ರಧಾನ ಮಂತ್ರಿಗಳು ಎರಡು ಶೀರ್ಷಿಕೆಗಳ ಅಡಿಯಲ್ಲಿ ಘೋಷಿಸಿದ "ಮೇಕ್ ಇನ್ ಇಂಡಿಯಾ" ಹಾಗೂ "ಸ್ಕಿಲ್ ಇಂಡಿಯಾ" ಮುಂಚೂಣಿ ಕಾರ್ಯಕ್ರಮಗಳ ಮೂಲಕ ರೂಪಗೊಂಡಿರುವ ನೀತಿಯ ಚಾಲನೆಯನ್ನು ಈ ಹಿನ್ನೆಲೆಯಲ್ಲಿಟ್ಟುಕೊಂಡು ಅರ್ಥೈಸಬೇಕಾಗಿದೆ.

ಅದು ತನ್ನ ಆಳ ಕಳೆದು ಕೊಳ್ಳುತ್ತಿರುವುದೇ ಚಿಂತೆಗೇಡು ಮಾಡಿರುವ ವಿಷಯವಾಗಿದೆ. ಚೀನಾದ ಒಟ್ಟಾರೆ ಪ್ರಾದೇಶಿಕ ಉತ್ಪನ್ನ (ಜಿಡಿಪಿ)ವು ಭಾರತಕ್ಕಿಂತ 3.8 ರಷ್ಟು ಹಿಂದಾಗಿದ್ದು, ಉತ್ಪಾದನೆಗೆ ಸಂಬಂಧಿಸಿದಂತೆ ಕೈಗಾರಿಕೆಗಳ ತಾಯಿ ಎಂದೇ ಕರೆಯಲ್ಪಡುವ ಮಿಷನ್ ಟೂಲ್‌ಗಳ ಉತ್ಪಾದನೆಯು 55 ಪಟ್ಟು ಹೆಚ್ಚಾಗಿದೆ. ಭಾರತವು ವರ್ಷಕ್ಕೆ ಶೇಕಡಾ 12 ರಿಂದ 14 ರಷ್ಟು ಉತ್ಪಾದನೆಯನ್ನು ಹೆಚ್ಚಿಸುವ ಕಾರ್ಯಾಚರಣೆಯನ್ನು ಹೊಂದುವ ಅವಶ್ಯಕತೆಯಿದ್ದು, ಆ ಮೂಲಕ ಮುಂದಿನ 15 ವರ್ಷಗಳಲ್ಲಿ ನೂರು ಮಿಲಿಯನ್‌ಗಳಷ್ಟು ಹೊಸ ಉತ್ಪಾದನೆಗೆ ಸಂಬಂಧಿಸಿದ ಹುದ್ದೆಗಳನ್ನು ಸೃಷ್ಟಿಸುವ ಮೂಲಕ 'ಜನಸಂಖ್ಯಾ ಶಾಸ್ತ್ರದ ಲಾಭಾಂಶ'ವನ್ನು

ನನಸು ಮಾಡಬೇಕಾಗಿದೆ ಹಾಗೂ ಬಂಡವಾಳ ಸರಕುಗಳ ಕೈಗಾರಿಕೆಗಳಿಗೆ ಮತ್ತಷ್ಟು ಆಳ ಕಂಡುಕೊಂಡು, ತನ್ನ ಉತ್ಪಾದನಾ ಘಟಕವನ್ನು ಪರಿವರ್ತನಾ ಶೀಲವನ್ನಾಗಿಸಿ ಅದು ಹೆಚ್ಚು ಸ್ಪರ್ಧಾತ್ಮಕವೂ ಸುಸ್ಥಿರವೂ ಆಗುವಂತೆ ಮಾಡಬೇಕಾಗಿದೆ. ನವೀನಗೊಳಿಸುವ ಕಾರ್ಯಾಚರಣೆಯು ಸಂಯೋಜಿತ ಉತ್ಪಾದನಾ ಕಾರ್ಯಾಚರಣೆಯೊಂದಿಗೆ ನಿಕಟವಾಗಿ ವಿಲೀನವಾಗಬೇಕಾಗಿದೆ. ಇದು ನಾವೀಗ ಇರುವ ಕಾರ್ಯಾಚರಣೆಗಳಿಂದ ಆಮೂಲಾಗುವಾಗ ದೂರಸರಿಯ ಬೇಕಾಗಿದೆ ಎಂದು ಒತ್ತಾಯಿಸುತ್ತದೆ.

ಉತ್ಪಾದನಾ ಸ್ಪರ್ಧಾತ್ಮಕತೆ : ಅರ್ಥ ಹಾಗೂ ಹರವು

ಸ್ಪರ್ಧಾತ್ಮಕ ಆರ್ಥಿಕತೆಗಳೆಂದರೆ, ಉತ್ಪಾದಕತೆಯ ವಿಸ್ತೀರ್ಣತೆಗೆ ಕಾರಣವಾಗುತ್ತಾ, ಯಾವುದರಿಂದಾಗಿ ಸದ್ಯದ ಹಾಗೂ ಭವಿಷ್ಯದ ಅಭಿವೃದ್ಧಿಯು ಕಟ್ಟಲ್ಪಡುತ್ತೋ ಆ ಅಂಶಗಳಾಗಿರುತ್ತದೆ. ಸ್ಪರ್ಧಾತ್ಮಕತೆಯ ಬೆಂಬಲವುಳ್ಳ ಆರ್ಥಿಕ ಪರಿಸರವು ವಹಿವಾಟಿನ ಚಕ್ರದಲ್ಲುಂಟಾಗುವ ಇಳಿಮುಖವನ್ನು ತಡೆಯುವ ಮೂಲಕ ರಾಷ್ಟ್ರೀಯ ಆರ್ಥಿಕತೆಗೆ ಸಹಾಯ ನೀಡಬಲ್ಲದು ಹಾಗೂ ಯಂತ್ರಕೌಶಲ್ಯದಿಂದ ಉಂಟಾಗುವ ಸದೃಢ ಆರ್ಥಿಕ ಕಾರ್ಯಸಾಮರ್ಥ್ಯವು ಭವಿಷ್ಯವು ಸ್ಥಿರವಾಗಿ ನೆಲೆಗೊಳ್ಳುವುದೆಂಬ ಭರವಸೆ ನೀಡುವುದು.

ವಿಶ್ವ ಆರ್ಥಿಕ ಸಂಸ್ಥೆ (World Economic Forum) ಯು ಸ್ಪರ್ಧಾತ್ಮಕತೆಯನ್ನು ವ್ಯಾಖ್ಯಾನಿಸುವುದು: ಯಾವ ಸಂಸ್ಥೆಗಳು, ನೀತಿಗಳು ಹಾಗೂ ಅಂಶಗಳು ಒಟ್ಟಾಗಿ ದೇಶವೊಂದರ ಉತ್ಪಾದನೆಯ ಮಟ್ಟವನ್ನು ನಿರ್ಧರಿಸುತ್ತವೋ ಅದು ಅದಕ್ಕೆ ಪ್ರತಿಯಾಗಿ, ಉತ್ಪಾದನೆಯ ಮಟ್ಟವು ಆರ್ಥಿಕತೆಯಿಂದ ಗಳಿಸಲ್ಪಡುವ ಸಮೃದ್ಧಿಯ ಸದೃಢವಾದ ಮಟ್ಟವನ್ನು ಸಿದ್ಧಪಡಿಸುತ್ತದೆ. ಇತರೆ ಮಾತುಗಳಲ್ಲಿ ಹೇಳಬೇಕೆಂದರೆ, ಹೆಚ್ಚುಗೊಂಡ - ಸ್ಪರ್ಧಾತ್ಮಕ ಆರ್ಥಿಕತೆಗಳು ಅದರ ನಾಗರಿಕರಿಗೆ ಹೆಚ್ಚಿನ ಮಟ್ಟದ ಆದಾಯ ಉತ್ಪಾದಿಸಲು ಕಾರಣವಾಗುತ್ತವೆ.

ಉದ್ದಿಮೆಯ ಗಾತ್ರ ಹಾಗೂ ಸ್ಪರ್ಧಾತ್ಮಕತೆ

ಉತ್ಪಾದನೆಗೆ ಸಂಬಂಧಿಸಿದ ಚರ್ಚೆಯ ಪ್ರಧಾನ ಧಾರೆಯು ಇಲ್ಲಿಯವರೆಗೆ, ಉನ್ನತ

ತಾಂತ್ರಿಕತೆಯ ವಹಿವಾಟು ಹಾಗೂ ಬೃಹತ್ ಉದ್ದಿಮೆಗಳನ್ನು ಕುರಿತೇ ವಿಶೇಷ ಗಮನ ಹರಿಸಿದೆ. ಸಹಜವಾಗಿಯೇ, ಉತ್ಪಾದನೆಗೆ ಸಂಬಂಧಿಸಿದ ಶೈಕ್ಷಣಿಕ ಸಮುದಾಯವು ವಿಶಿಷ್ಟವಾಗಿ ಒಂದು ಯಾಜಮಾನ್ಯವನ್ನು ಸೃಷ್ಟಿ ಮಾಡಿದ್ದು, ಸಣ್ಣ ಹಾಗೂ ಮಧ್ಯಮಗಾತ್ರದ ಉದ್ದಿಮೆಗಳ ಪಾತ್ರವನ್ನು ಹಿಂದಕ್ಕೆ ತಳ್ಳಿಬಿಟ್ಟಿರುತ್ತದೆ. ತಲೆಯೆತ್ತುತ್ತಿರುವ ಆರ್ಥಿಕತೆಗಳೇ ಕೇಂದ್ರಸ್ಥಾನದಲ್ಲಿ ಕಾಣಿಸಿಕೊಂಡು ಎಂ.ಎಸ್.ಎಂ.ಇ. ಗಳ ಕಡೆ ಗಮನ ಸ್ಥಳಾಂತರಗೊಳ್ಳುವುದಕ್ಕೆ ಸಹಕಾರಿಯಾದವು.

ಅಂತಾರಾಷ್ಟ್ರೀಯ ಅಂಕಿ - ಅಂಶಗಳ ಪ್ರಕಾರ, ಶೇಕಡ 50 ಕ್ಕಿಂತ ಹೆಚ್ಚಿನ ಉದ್ಯಮಗಳು ಮೊದಲ ವರ್ಷವೇ ವಿಫಲಗೊಳ್ಳುತ್ತವೆ ಹಾಗೂ ಶೇಕಡಾ 95 ಉದ್ಯಮಗಳು ಮೊದಲ ಐದು ವರ್ಷಗಳಲ್ಲಿ ವಿಫಲಗೊಳ್ಳುತ್ತವೆ. ಅನುಭವವಿಲ್ಲದ ಉದ್ದಿಮೆದಾರರಿಗೆ ವಹಿವಾಟು ವಿಫಲಗೊಳ್ಳುವುದಕ್ಕೆ ಇರುವ ಸಾಮಾನ್ಯ ಕಾರಣಗಳಾದ ಕಳಪೆ ಪ್ರದೇಶ, ಅಭಿವೃದ್ಧಿ ಪಡಿಸಲು ಬೇಕಾದ ಬಂಡವಾಳ ಕೊರತೆಗಳನ್ನು ಹೊರತುಪಡಿಸಿ ಉದ್ಯಮ ವಿಫಲಗೊಳ್ಳಲು ಇರುವ ಮತ್ತೊಂದು ಕಾರಣವೆಂದರೆ ಸಂತುಷ್ಟಿ ಎಂಬುದನ್ನು ಅನೇಕ ಬಾರಿ ಕಡೆಗಣಿಸಲಾಗಿದೆ.

ತಾವು ತಮ್ಮ ಉದ್ಯಮದಲ್ಲಿ ಗಳಿಸಿರುವ ಕೇವಲ ಸುಧಾರಿತ ಮಟ್ಟದ ಸಾಫಲ್ಯಕ್ಕೆ ಉದ್ಯಮ ವಿಶ್ರಾಂತಗೊಳ್ಳುವುದೇ ಹೆಚ್ಚಿನ ಪಾಲು ನಡೆದು, ಉತ್ಪಾದನೆಯ ಮಟ್ಟವನ್ನು ಹೆಚ್ಚಿಸುವಲ್ಲಿ, ಸ್ಪರ್ಧಾತ್ಮಕತೆಯನ್ನು ವಿಸ್ತರಿಸುವಲ್ಲಿ ವಿಫಲರಾಗುತ್ತಾರೆ. ಇದು ಮಾರಾಟದ ಇಳಿಕೆಗೆ ಕಾರಣವಾಗಿಬಿಡುತ್ತದೆ. ಆದ್ದರಿಂದಲೇ ಕೈಗಾರಿಕೆಯ ಉತ್ಪಾದನೆ ಹಾಗೂ ಅದರ ಗುಣವಿಸ್ತರಣೆಯ ಕಡೆಗೆ ವಿಶಿಷ್ಟ ಕೊಡುಗೆ ನೀಡುವ ಸುಸ್ಥಿರ ಪ್ರಯತ್ನದ ಅವಶ್ಯಕತೆಯಿದೆ.

ಉತ್ಪಾದನೆಯಲ್ಲಿನ ಸ್ಪರ್ಧಾತ್ಮಕತೆಯನ್ನು ಆಧುನಿಕ ಪ್ರಪಂಚದಲ್ಲಿ ಜಾಗತೀಕರಣದ ಪ್ರಕ್ರಿಯೆಗೆ ಹಾಗೂ ಆರ್ಥಿಕತೆಯ ಉದಾರೀಕರಣಕ್ಕೆ ಸಂಬಂಧಿಸಿ ಚರ್ಚಿಸುವ ಅಗತ್ಯವಿದೆ. ಅನುಸಂಧಾನದ ವಿಶಿಷ್ಟತೆಯೆಂಬ ಯುಗವೊಂದು ಹುಟ್ಟಿಕೊಂಡಿದ್ದು, ಉತ್ಪಾದನೆಯ ಸ್ಪರ್ಧಾತ್ಮಕತೆಯು ನವೀನ ಆಯಾಮವನ್ನು



ಪಡೆದುಕೊಂಡಿದೆ. ಉತ್ಪಾದನೆಯೆಂಬುದು ಹೆಚ್ಚು ಹೆಚ್ಚಾಗಿ ಅಂತರ - ತಟಸ್ಥವಾಗುತ್ತಿದ್ದು ಅದಕ್ಕೆ ಇತ್ಯಾತ್ಮಕ ಹಾಗೂ ನೇತ್ರಾತ್ಮಕ ಪರಿಣಾಮಗಳಿರುತ್ತವೆ. ವಿಭಿನ್ನ ಸ್ಥಳಗಳಲ್ಲಿ ಕೈಗೊಳ್ಳಲಾಗುವ ವಿಭಿನ್ನ ರೀತಿಯ ಉತ್ಪಾದನಾ ಪ್ರಕ್ರಿಯೆಗಳು ವೆಚ್ಚಕ್ಕೆ ಸಂಬಂಧಿಸಿದಂತೆ ಸ್ಥಳೀಯ ಅನುಕೂಲಗಳನ್ನು ಕಂಡುಕೊಳ್ಳುವ ಗಮನಾರ್ಹ ಅವಕಾಶಗಳನ್ನು ನೀಡುತ್ತವೆ. ಆದ್ದರಿಂದಲೇ, ಮಾರುಕಟ್ಟೆ ಸ್ಥಳ ಹಾಗೂ ಬಾಹುಳ್ಯ ಮತ್ತು ಕಾರ್ಯಾಚರಣೆಯ ಮಟ್ಟಗಳು ಉತ್ಪಾದಕತೆಯ ಸ್ಪರ್ಧಾತ್ಮಕತೆಯಲ್ಲಿನ ತುರ್ತನ್ನು ರೂಪಿಸುವ ಬಹುಮುಖ್ಯ ಅಂಶಗಳಾಗುತ್ತವೆ.

ಉತ್ಪಾದನೆಯಲ್ಲಿನ ಸ್ಪರ್ಧಾತ್ಮಕತೆಯ ಸಾಧನೆಗೆ ನಿರಂತರ ನಾವಿನ್ಯದ ಅಗತ್ಯವಿರುತ್ತದೆ. ಹಾಗೆಯೇ ನಾವಿನ್ಯದಡೆಗೆ ಹೆಜ್ಜೆಹಾಕುವಾಗ, ಅಭಿವೃದ್ಧಿಗೆ ಸಂಬಂಧಿಸಿದ ಇತರೆ ವಿಷಯಗಳಿಗೆ ಗಮನಹರಿಸುವುದರ ಅಗತ್ಯವೂ ಇರುತ್ತದೆ. ಆ ಸಂಸ್ಥೆಯು ವಿಸ್ತಾರವಾದ ಮಾರುಕಟ್ಟೆಯ ಕಡೆ ಗಮನವಿತ್ತಿದೆಯೇ ? ಇಲ್ಲವೇ ಅದು ಉದ್ಯೋಗಾವಕಾಶಗಳನ್ನು ರಕ್ಷಿಸುವಂಥ ಅಲ್ಪಾವಧಿಯ ಗುರಿ ಸಾಧಿಸುವ ಉದ್ದೇಶವನ್ನು ಮಾತ್ರ ಹೊಂದಿರುವುದೇ? ಉತ್ಪಾದನೆಗೆ ಸಂಬಂಧಿಸಿದ ಸ್ಪರ್ಧಾತ್ಮಕತೆಯ ಯಾವುದೇ ಚರ್ಚೆಯಲ್ಲಿಯೂ ಈ ಪ್ರಶ್ನೆಗಳಿಗೆ ಸಿಕ್ಕುವ ಉತ್ತರಗಳು ಬಹುಮುಖ್ಯವಾಗುತ್ತವೆ. ಅದರೊಂದಿಗೆ ಜಾಗತಿಕ ಸ್ಪರ್ಧೆಯು ವಿಸ್ತೃತ ಮಾರುಕಟ್ಟೆಗೆ ಒಳಪ್ರವೇಶ, ತಾಂತ್ರಿಕತೆಗೆ ಸಂಬಂಧಿಸಿದ ನವೀನ ಕೌಶಲ್ಯಗಳು ಹಾಗೂ ಕೌಶಲ್ಯಗಳನ್ನು ಮೇಲ್ದರಗತೀಗರಿಸುವ ಅವಕಾಶಗಳನ್ನು ಹೊತ್ತು ತರುತ್ತದೆ.

ಉತ್ಪಾದನಾ ಸ್ಪರ್ಧಾತ್ಮಕತೆಗೆ ಸಂಬಂಧಿಸಿದ ಸಮಸ್ಯೆಗಳು

ಮಧ್ಯಮ ಹಾಗೂ ಸಣ್ಣ ಪ್ರಮಾಣದ ಉದ್ದಿಮೆಯು ಕೇವಲ ಭಾರತದಲ್ಲಿ

ಮಾತ್ರವಲ್ಲ, ಅಭಿವೃದ್ಧಿಗೊಂಡ ರಾಷ್ಟ್ರಗಳಲ್ಲೂ ಸಹ ಉತ್ಪಾದನಾ ಕ್ಷೇತ್ರದ ಬೆನ್ನೆಲುಬಾಗಿದೆ ಹಾಗಾಗಿಯೇ, ಮಧ್ಯಮ ಹಾಗೂ ಸಣ್ಣ ಪ್ರಮಾಣದ ಉದ್ಯಮಗಳ ಸ್ಪರ್ಧಾತ್ಮಕತೆಗೆ ಒಂದು ಭರವಸೆಯುಂಟಾಗುವುದು ಉತ್ಪಾದನಾ ಕ್ಷೇತ್ರಗಳ ಒಟ್ಟಾರೆ ಅಭಿವೃದ್ಧಿಗೆ ಸಹಾಯ ಮಾಡುವಂತೆಯೇ ರಾಷ್ಟ್ರೀಯ ಆದಾಯಕ್ಕೂ ಪುಷ್ಟಿ ನೀಡುತ್ತದೆ. ಹತ್ತು ವರ್ಷಗಳ ಸಾಮೂಹಿಕ ದಕ್ಷತೆಯ ಮಾದರಿಗಳ ಪ್ರಯೋಗಗಳು ಸೂಚಿಸುವಂತೆ, ಗುಚ್ಚಗಳ ಅಡಿಯಲ್ಲಿರುವ ಈ ಸಂಸ್ಥೆಗಳ ಒಟ್ಟಾರೆ ಉತ್ಪಾದಕತೆಯ ಹಿಗ್ಗುವಿಕೆಗೆ ಈ ಮಾದರಿಗಳು ಕೊಡುಗೆ ನೀಡಿರುವಂತೆಯೇ, ದೇಶದ ಉತ್ಪಾದಕತೆಯ ಸಾಮರ್ಥ್ಯಗಳು ಕಷ್ಟಕ್ಕೊಳಗಾಗಿವೆ. ಈ ನಿಟ್ಟಿನಲ್ಲಿಯೇ ಎನ್. ಎಂ.ಸಿ.ಪಿ. ಸ್ಥಾಪಿತಗೊಂಡಿದ್ದು.

ಸಣ್ಣ ಮತ್ತು ಮಧ್ಯಮ ಗಾತ್ರದ ಉದ್ಯಮಗಳು ಪ್ರತ್ಯೇಕವಾಗಿ ನಿಲ್ಲುವುದರ ಆಧಾರದ ಮೇಲೆ ಸರಕುಗಳನ್ನು ಉತ್ಪಾದಿಸುವುದಾಗಿದ್ದು, ಅವು ಸ್ಪರ್ಧಾತ್ಮಕ ಪ್ರಪಂಚದಲ್ಲಿ ತಮ್ಮ ಸ್ಥಾನವನ್ನು ಗುರುತಿಸಿಕೊಳ್ಳಬೇಕು ಹಾಗೆಯೇ ತಮ್ಮ ಕಂಪೆನಿಯನ್ನು ಪುನರ್ರಚಿಸುವ ಕ್ರಮ ಕೈಗೊಳ್ಳಬೇಕು. ಅಂತಹ ಘಟಕಗಳಿಗೆ ಸಂಬಂಧಿಸಿದ ಸಮಸ್ಯೆಗಳಿಗೆ ಕೈಹಾಕುವುದು ಜಾಗತೀಕರಣ ಪ್ರಪಂಚದಲ್ಲಿ ನಿಜಕ್ಕೂ ಕಷ್ಟಕರವಾದುದು. ಅವು ಸ್ಪರ್ಧಾತ್ಮಕತೆಗೆ ಒಳಪಡುವ ಸಲುವಾಗಿ ಪುನಶ್ಚೇದಿಸುವ ಹಾಗೂ ಪುನರ್ರಚಿಸುವ ಅಗತ್ಯವಿರುವಂತೆಯೇ, ಅವುಗಳನ್ನು ಜಾರಿಗೊಳಿಸುವ ಕ್ರಮಕೈಗೊಳ್ಳಬೇಕು. ಮಧ್ಯಮ ಹಾಗೂ ಸಣ್ಣ ಪ್ರಮಾಣದ ಉದ್ಯಮಗಳು ನಾವಿನೈತೆಯಲ್ಲಿ ಸರಣಿ - ಪರಿಣಾಮ ವನ್ನುಂಟು ಮಾಡುವಂಥವುಗಳಾಗಿವೆ. ಅವುಗಳೇ ನಾವಿನೈತೆ ಹಾಗೂ ತಾಂತ್ರಿಕ ಅಭಿವೃದ್ಧಿಯನ್ನು ಬೆಳೆಸುವ ನೆಲೆಗಳಾಗಿದ್ದು, ಅದರಿಂದಲೇ ಬೃಹತ್ ಕಂಪೆನಿಗಳಿಗೆ ತಾಂತ್ರಿಕ ಸಂಪನ್ಮೂಲಗಳು ಒದಗಿಬರುತ್ತವೆ. ಆದ್ದರಿಂದಲೇ, ಈ ಉದ್ಯಮಗಳು ತಾಂತ್ರಿಕ ಅಭಿವೃದ್ಧಿ ಹಾಗೂ ವಿಸ್ತೀರ್ಣಗೊಂಡ ಸ್ಪರ್ಧಾತ್ಮಕತೆಗೆ ಪ್ರಚೋದನಾಶಕ್ತಿಗಳಾಗಬೇಕು. ಸಣ್ಣ ಉದ್ಯಮಗಳು ಹಾಗೂ ಅಭಿವೃದ್ಧಿ (ಎಸ್.ಇ.ಡಿ.) ಸಂಸ್ಥೆಯ ಅಧ್ಯಯನವು ತೋರಿರುವಂತೆ, ಇದಕ್ಕೆ ಸಂಬಂಧಿಸಿದ ಸಚಿವಾಲಯದ ಸಾರ್ವಜನಿಕ ಕಾರ್ಯಕ್ರಮಗಳು ಹಾಗೂ ಯೋಜನೆಗಳು

ಮತ್ತೆ ಮತ್ತೆ ನಡೆದಿದ್ದರೂ ಕೂಡ, ಅವುಗಳು ಈ ಸಮಸ್ಯೆಗಳನ್ನು ಸಮರ್ಥವಾಗಿ ಹೇಳಬಲ್ಲ ಸಾಮರ್ಥ್ಯ ಹೊಂದಿಲ್ಲ. ಅಲ್ಲಿ ಪ್ರಗತಿಗಾಮಿಯಾದ ಬದಲಾವಣೆಗಳ ಅವಶ್ಯಕತೆಯಿದೆ. ತಂತ್ರಜ್ಞಾನ, ನಿರ್ವಹಣೆ ಹಾಗೂ ವಿನ್ಯಾಸಗಳು ಸಮಗ್ರವಾಗಿ ಒಗ್ಗೂಡುವಂತಾಗಿ, ಅಧಿಕಗೊಂಡ ಸ್ಪರ್ಧಾತ್ಮಕತೆಯನ್ನು ಸಾಧಿಸಬೇಕಾದ ಅಗತ್ಯವಿದೆ ; ಇಷ್ಟಾಗಿ ಇದು ಕೇವಲ ಮಧ್ಯಮ ಹಾಗೂ ಸಣ್ಣ ಪ್ರಮಾಣದ ಉದ್ಯಮಗಳಿಂದಲೇ ಯಾವಾಗಲೂ ಆಗುವಂಥದಲ್ಲ, ಅದಕ್ಕೆ ಮತ್ತೆ ವಿನ್ಯಾಸಕಾರನೊಬ್ಬನ ಪಾತ್ರವಿದ್ದು, ಹೊರಗಣ ತಜ್ಞತೆಯನ್ನು ಅವಲೋಕಿಸುವ ಅಗತ್ಯವಿದೆ. ಮಾರುಕಟ್ಟೆ ಹಾಗೂ ಅದರ ಅಪಾಯ ಸಾಧ್ಯತೆಗಳಿಗೆ ಮೈಯೊಡ್ಡುವುದನ್ನು ಕನಿಷ್ಠಕ್ಕಿಸುವುದು ಮತ್ತು ಅದರಿಂದಾಗಿಯೇ ಒಂದು ವ್ಯವಸ್ಥಿತ ಹಾಗೂ ಕ್ರಮಬದ್ಧವಾದ ದೃಷ್ಟಿಕೋನ ಹೊಂದುವ ಅಗತ್ಯವಿದ್ದು, ಅದನ್ನು ಸಲಹೆಗಾರ / ವಿನ್ಯಾಸಗಾರ ಹೊಂದಬೇಕಾಗಿರುತ್ತದೆ. ಅದನ್ನು ಮಧ್ಯಮ ಹಾಗೂ ಸಣ್ಣ ಪ್ರಮಾಣದ ಉದ್ಯಮಗಳವರಿಗೆ ತಿಳಿಸುವ ಹಾಗೆಯೇ ಪರಿಣಾಮಕಾರಿಯಾಗಿ ಆಚರಣೆಗೆ ತರಬೇಕಾದ ಅಗತ್ಯವಿರುತ್ತದೆ.

ತಂತ್ರಜ್ಞಾನ ಮತ್ತು ನಾವಿನೈತೆಯನ್ನು ಅಧಿಕಗೊಳಿಸುವಿಕೆ

ಹೊಸ ಯುಗದಲ್ಲಿ ಉದ್ಯಮಿಯ ಅಭಿವೃದ್ಧಿಗೆ ಸಂಬಂಧಿಸಿದಂತೆ ಅವಶ್ಯವಾಗಿ ಎರಡು ರೀತಿಯ ಮಾದರಿಗಳಿವೆ. ಒಂದು ಮಾದರಿ ಈಗ ಅಭಿವೃದ್ಧಿಗೊಂಡ ಹೆಚ್ಚಿನ ರಾಷ್ಟ್ರಗಳಲ್ಲಿ ಬಳಕೆಯಲ್ಲಿದ್ದು, ಅಭಿವೃದ್ಧಿ ಹಾಗೂ ಉತ್ತೇಜನಕ್ಕೆ ಸಂಬಂಧಿಸಿದ ಸರ್ಕಾರದ ಕ್ಷೇತ್ರಗಳಲ್ಲಿ ಗಣನೀಯ ಪಾತ್ರವಹಿಸುತ್ತಿದೆ. ಆದಾಗ್ಯೂ ಅತಿ ಹೆಚ್ಚಾಗಿ ಕೈಗಾರಿಕೀಕರಣಗೊಂಡ ರಾಷ್ಟ್ರಗಳ ಸಂದರ್ಭದಲ್ಲಿ ನಾವಿನೈತೆಯ ಕಡೆಗೆ ಪ್ರಮುಖವಾಗಿ ಗಮನಹರಿಸಲಾಗಿದೆ.

ನಾವಿನೈತೆಯ ಸ್ಥಿತಿಯನ್ನರಿತು ಕೊಳ್ಳುವ ಸೂಚಕವಾಗಿ ಜಿಡಿಪಿ ಯ ಶೇಕಡಾವಾರಿನಲ್ಲಿ ಸಂಶೋಧನೆ ಹಾಗೂ ಅಭಿವೃದ್ಧಿ (ಆರ್. ಮತ್ತು ಡಿ.) ಯ ವೆಚ್ಚವನ್ನು ಕೆಲವೊಮ್ಮೆ ಬಳಕೆ ಮಾಡಲಾಗಿದೆ. ಕ್ಷಿಪ್ರಗತಿಯಲ್ಲಿ ಭಾರತದ ವಿಜ್ಞಾನ ಹಾಗೂ ತಂತ್ರಜ್ಞಾನ ಸಾಮರ್ಥ್ಯವು ಗಣನೀಯವಾಗಿ ಬೆಳೆದಿದೆ ಎಂಬುದು ಚರ್ಚೆಯಿಂದ ಸೂಚಿತವಾಗಿದೆ. ಆದಾಗ್ಯೂ, ಈ ರೀತಿಯ



ಸರಾಸರಿಯ ಅಂಕಗಳು ನಮಗೆ ಸಂಪೂರ್ಣ ಚಿತ್ರವನ್ನು ನೀಡುವುದಿಲ್ಲ. ನಾವಿನೈತೆಗೆ ಹಾಗೂ ಸಂಶೋಧನೆ ಮತ್ತು ಅಭಿವೃದ್ಧಿಗೆ ಸಂಬಂಧಿಸಿದಂತೆ ಭಾರತವು ಗುರಿಯಿಂದ ತುಂಬಾ ದೂರದಲ್ಲಿದೆ. ಜಾಗತಿಕವಾಗಿ ಪಟ್ಟಿ ಮಾಡಲ್ಪಟ್ಟ ಸಾರ್ವಜನಿಕ ವಾಣಿಜ್ಯ ಸಂಸ್ಥೆಗಳ ಮೊದಲ ಸಾವಿರದಲ್ಲಿ ಕೇವಲ ನಾಲ್ಕು ಕಂಪೆನಿಗಳಷ್ಟೇ ಕಾಣಿಸಿಕೊಂಡಿದ್ದು, ಅವು ಸಂಶೋಧನೆ ಹಾಗೂ ಅಭಿವೃದ್ಧಿ ವೆಚ್ಚದಲ್ಲಿ ಮುಂದಾಳುಗಳಾಗಿವೆ. ಒಟ್ಟಾರೆಯು ಸಂದರ್ಭವು ಮೇಲಿನಂತಿದ್ದೂ, ಸಣ್ಣ ಹಾಗೂ ಮಧ್ಯಮ ಗಾತ್ರದ ಉದ್ಯಮಗಳಿಗೆ ಸಂಬಂಧಿಸಿದ ಸಂದರ್ಭವು ಆಶಾದಾಯಕವಾಗಿಲ್ಲ. ಸಣ್ಣ ಹಾಗೂ ಮಧ್ಯಮ ಗಾತ್ರದ ಉದ್ಯಮಿಯ ಘಟಕವು ತನ್ನ ಉತ್ಪಾದಿತ ವಸ್ತುಗಳಲ್ಲಿ ವಿಸ್ತೃತ ವೈವಿಧ್ಯ ಲಕ್ಷಣಗಳನ್ನು ಹೊಂದಿರುವುದಾಗಿ, ಸಂಶೋಧನೆ ಹಾಗೂ ಅಭಿವೃದ್ಧಿಯ ವಿಷಯದಲ್ಲಿ ಅದರ ಸ್ಥಿತಿ ತೀರಾ ಕಳಪೆಯಾದುದಾಗಿದೆ. ಇದು ತೀರಾ ಗಣನೀಯವಾಗಿ ಐಎಸ್‌ಇಡಿ ಅಧ್ಯಯನ ಅಂತರರಾಷ್ಟ್ರೀಯ ಆಸ್ತಿ ಹಕ್ಕು ಅನ್ನು ಕುರಿತಂತೆ ಆಗಿರುವುದರಲ್ಲಿ ಸೂಚಿಸಲ್ಪಟ್ಟಿದೆ (ಐಎಸ್‌ಇಡಿ-2009).

ಪ್ರತಿ ದಿನವೂ, ತಾಂತ್ರಿಕತೆಯಲ್ಲಿನ ಕ್ರಾಂತಿಯ ಪರಿಣಾಮವಾಗಿ ಹೊಸ ಉತ್ಪಾದಿತ ವಸ್ತು ಹಾಗೂ ಪ್ರಕ್ರಿಯೆಗಳು ರೂಪು ತಳೆಯುತ್ತಿವೆ. ಈ ರೀತಿಯ ಪ್ರಕ್ರಿಯೆಗಳು ಹಾಗೂ ಉತ್ಪಾದಿತ ವಸ್ತುಗಳು ಇತರೆ ಸಂಸ್ಥೆಗಳಿಂದ ಅಳವಡಿಕೆಗೊಳಪಡುತ್ತಿವೆಯೇ ಎಂಬ ಬೃಹತ್ತಾದ ಪ್ರಶ್ನೆಯು ಇತರೆ ಕೆಲವು ಕ್ಷಿಪ್ರಕರವಾದ ಅಂಶಗಳಿಂದಾಗಿ ಅನಿಶ್ಚಿತವಾದುದಾಗಿದೆ. ಈ ಕ್ಷಿಪ್ರಕರವಾದ ಅಂಶಗಳನ್ನು ವಿಸ್ತಾರವಾಗಿ ವಿಂಗಡಿಸಬಹುದಾಗಿದೆ. ಅವು ಒತ್ತಾಯಪೂರ್ವಕ ಘಟನಾಪರಂಪರೆಗಳು



ಹಾಗೂ ಒಪ್ಪಿತ ರೀತಿಯ ಘಟನಾ ಪರಂಪರೆಗಳು.

ಮೇಲ್ದರ್ಜೆ ಗೊಯ್ಯುವ ಉಪಕ್ರಮಣಿಕೆಗಳು

ಕೇಂದ್ರ ಹಾಗೂ ರಾಜ್ಯ ಸರ್ಕಾರಗಳ ಪ್ರತಿ ಸಚಿವಾಲಯವೂ ಕಾಲಕಾಲಕ್ಕೆ ಬೇರೆ ಬೇರೆ ರೀತಿಯ ಕೌಶಲ ಮೇಲ್ದರ್ಜೆಗೊಯ್ಯುವ ಕಾರ್ಯಕ್ರಮಗಳಲ್ಲಿ ತೊಡಗಿಕೊಂಡಿರುತ್ತದೆ. ಆದಾಗ್ಯೂ ಈ ಕಾರ್ಯಕ್ರಮಗಳು ಕೆಲವೊಮ್ಮೆ ಕ್ಷೇತ್ರ ಅಥವಾ ಉಪಕ್ಷೇತ್ರ ಮಟ್ಟಗಳಲ್ಲಿನ ಕೌಶಲ್ಯದ ಅಗತ್ಯತೆಯ ತಿಳಿವಳಿಕೆಯನ್ನು ಆಧರಿಸಿರುತ್ತವೆ. ಆರ್ಥಿಕತೆ ಹೆಚ್ಚಿ ಉತ್ಪಾದಕತೆಯುಳ್ಳದ್ದಾಗಿ, ನಾವಿನ್ಯತೆ ಹಾಗೂ ಸ್ಪರ್ಧಾತ್ಮಕತೆಯುಳ್ಳದ್ದಾಗುವುದೆಂದರೆ ಅದು ಹೆಚ್ಚಿ ಕೌಶಲ್ಯವುಳ್ಳ ಮಾನವರ ಒಳಸಾಮರ್ಥ್ಯದ ಅಸ್ತಿತ್ವದ ಮೂಲಕವೇ. ಯಾವುದೇ ಆರ್ಥಿಕ ವ್ಯವಸ್ಥೆಯಲ್ಲಿನ ಅಭಿವೃದ್ಧಿ ಪ್ರಕ್ರಿಯೆಯ ನಿರ್ಧಾರಿತ ಸೂಚಕಗಳೆಂದರೆ ಉದ್ಯೋಗದ ಮಟ್ಟ, ಅದರ ಸಂರಚನೆ ಹಾಗೂ ಉದ್ಯೋಗಾವಕಾಶಗಳ ಬೆಳವಣಿಗೆಯೇ ಆಗಿರುತ್ತದೆ. ಜಾಗತೀಕರಣದ ತ್ವರಿತಗೊಳ್ಳುತ್ತಿರುವ ಗತಿ ಹಾಗೂ ತಾಂತ್ರಿಕ ಜ್ಞಾನದಲ್ಲಿನ ಬದಲಾವಣೆಗಳೆರಡೂ ಆರ್ಥಿಕ ವಿಸ್ತರಣೆ ಹಾಗೂ ಉದ್ಯೋಗ ಸೃಷ್ಟಿಗೆ ಇರುವ ಸವಾಲುಗಳನ್ನು ಹಾಗೂ ಬೆಳೆಯುವ ಅವಕಾಶಗಳನ್ನು ಒದಗಿಸುತ್ತವೆ. ಈ ಅವಕಾಶಗಳಿಂದ ಉಂಟಾಗುವ ಅನುಕೂಲ ಬಳಸಿಕೊಂಡು ಹಾಗೆಯೇ ಸಾಮಾಜಿಕ ವೆಚ್ಚಗಳು ಹಾಗೂ ಸ್ಥಾನಪಲ್ಲಟಗಳನ್ನು ಎಷ್ಟು ಸಾಧ್ಯವೋ ಅಷ್ಟು ಕನಿಷ್ಠಗೊಳಿಸುವ ಮೂಲಕ ಹೆಚ್ಚಿ ಮುಕ್ತ ಆರ್ಥಿಕ ಹೊರೆಯಾಗಿ ಪರಿವರ್ತಿತವಾಗಿ, ಒಂದು ದೇಶ ಪಡೆದುಕೊಳ್ಳುವ ಕೌಶಲ್ಯದ ಗುಣಮಟ್ಟಗಳು ನಿರ್ಣಾಯಕ ಅಂಶಗಳಾಗುತ್ತದೆ. ಯಾವ ದೇಶಗಳು ಉನ್ನತ ಹಾಗೂ ಉತ್ತಮ ಕೌಶಲ್ಯದ ಗುಣಮಟ್ಟಗಳ ಕೌಶಲ್ಯ ಹೊಂದಿರುವುದೋ ಅವು ಜಾಗತೀಕರಣದ ಅವಕಾಶ ಹಾಗೂ ಸವಾಲುಗಳಿಗೆ ಹೆಚ್ಚು ಪರಿಣಾಮಕಾರಿಯಾಗಿ ಹೊಂದಿಕೊಳ್ಳಬಲ್ಲವು.

ಭಾರತ ದೇಶವು ಉದ್ಯೋಗ - ಕೌಶಲ್ಯಗಳ ನಡುವೆ ಹೊಂದಾಣಿಕೆ ಇಲ್ಲದ ಬೃಹತ್ ಸಮಸ್ಯೆಯನ್ನು ಹೊಂದಿದೆ. ಜನರು ವೃತ್ತಿಪರ ತರಬೇತಿ ಪಡೆದು ಉದ್ಯೋಗ ಗಳಿಸುವುದು ಹೆಚ್ಚು ಉಪಯುಕ್ತವಾದುದು. ಒಂದೊಂದರ ವರ್ಷದ ಕೆಳಗೆ ಘೋಷಿಸಲ್ಪಟ್ಟ ಯೋಜನೆಯು ಭಾರತದ ಶೇಕಡಾ 93 ರಷ್ಟು ಅಸಂಘಟಿತ, ಅರೆಕುಶಲ ಹಾಗೂ ಕುಶಲರಾದ ಕಾರ್ಮಿಕಪಡೆಯನ್ನು ಗಮನದಲ್ಲಿಟ್ಟುಕೊಂಡಿದ್ದಾಗಿದೆ. ಇವರು ಕಡಿಮೆಯನ್ನಬಹುದಾದ ಇಲ್ಲವೆ ನಿರ್ಲಕ್ಷಿತ ತರಬೇತಿಯುಳ್ಳವರು. ಹಾಗಾಗಿ ದೇಶದ ಕೆಳಮಟ್ಟದ ಕೌಶಲ್ಯ ತರಬೇತಿ ನೀಡುವ ಆಡಳಿತ ಸಂಸ್ಥೆಗಳಲ್ಲಿರುವ ದೊಡ್ಡ ಕಂದಕವನ್ನು ತುಂಬುವ ಗುರಿ ಹೊಂದಿದೆ ಸುಮಾರು 2.5 ಮಿಲಿಯನ್ ವೃತ್ತಿಪರ ಸೀಟುಗಳು 2020 ರ ವೇಳೆಗೆ ದೇಶದಲ್ಲಿ ದೊರಕಲಿವೆ; ಪ್ರತಿ ವರ್ಷ 12.8 ಮಿಲಿಯನ್ ಕಾರ್ಮಿಕರು ಮಾರುಕಟ್ಟೆಯನ್ನು ಪ್ರವೇಶಿಸುತ್ತಾರೆ.

2020 ರ ವೇಳೆಗೆ ಜಗತ್ತಿನಲ್ಲಿ 540 ಮಿಲಿಯನ್ ಕುಶಲ ಜನರ ಅಗತ್ಯವಿರುತ್ತದೆ ಎಂದು ಅಂದಾಜು ಮಾಡಲಾಗಿದ್ದು, ಇದರಲ್ಲಿ ಹೆಚ್ಚಿನ ಕೌಶಲ್ಯವುಳ್ಳವರು, ಕೌಶಲ್ಯವುಳ್ಳವರು ಹಾಗೆಯೇ ವೃದ್ಧರು, ಎಂಜಿನಿಯರ್‌ಗಳು, ನಿರ್ವಹಣಾತಜ್ಞರು ಮುಂತಾದ ಅರೆ - ಕೌಶಲ ವ್ಯಕ್ತಿಗಳೂ ಸೇರಿದ್ದಾರೆ. ಇಷ್ಟರಲ್ಲಿ ಹತ್ತಿರ ಹತ್ತಿರ ಶೇಕಡಾ 50 ರಷ್ಟು ಭಾರತದಿಂದಲೇ ಎಂದು ಅಂದಾಜಿಸಲಾಗಿದೆ. ದೇಶದಿಂದ ವಲಸೆ ಹೋಗುವವರನ್ನು ಗಮನದಲ್ಲಿಟ್ಟುಕೊಂಡಲ್ಲಿ, ಪ್ರತಿಯೊಂದು ಮಟ್ಟದಲ್ಲಿಯೂ ಕುಶಲತೆಯ ಅಂತರ ಇರುವಂಥದಾಗಿದೆ. ಇಷ್ಟಲ್ಲದೆ, ಇದರ ಪ್ರತಿಕೂಲ ಪರಿಣಾಮಗಳು ಸಣ್ಣ ಹಾಗೂ ಮಧ್ಯಮ ಗಾತ್ರದ ಉದ್ಯಮಗಳ ಮೇಲೆ ಹೆಚ್ಚು ಉಂಟಾಗುತ್ತದೆ. ವಲಸೆ ಹೋಗುವುದೇ ಇದಕ್ಕೆ ಒಂದು ಕಾರಣವಾಗಿದೆ. ದೇಶದಲ್ಲಿ ಸಾಮಾನ್ಯವಾಗಿಯೇ ಕೌಶಲ್ಯದ ಕೊರತೆಯಿರುವುದು ಒಂದಾದರೆ, ಆ ವಿದ್ಯಮಾನವು ಕಟ್ಟಕಡೆಗೆ ಮಧ್ಯಮ ಹಾಗೂ ಸಣ್ಣ ಗಾತ್ರದ ಉದ್ಯಮಗಳಲ್ಲೇ ಆಗಿರುತ್ತದೆ. ಏಕೆಂದರೆ ಒಳ ಸಾಮರ್ಥ್ಯ ಇರುವವರು ಸಹ ಇವೆರಡೂ ಉದ್ಯಮಗಳಲ್ಲಿ ಶ್ರಮ ಜೀವಿಗಳಾಗಿ ಬಂದು ಆಮೇಲೆ ಹೆಚ್ಚು ಹೆಚ್ಚಾಗಿ ಹೊರಹೋಗಿ ಬಿಡುತ್ತಾರೆ. ಇದರ ಜೊತೆಗೆ ಸಣ್ಣ ಹಾಗೂ ಮಧ್ಯಮ ಗಾತ್ರದ

ಉದ್ಯಮ ಕ್ಷೇತ್ರಗಳಲ್ಲಿನ ಸಂಭಾವನೆಯ ದರಗಳು ಹೆಚ್ಚಾಗುವುದಕ್ಕೆ ಸಹ ಇದು ಕಾರಣವಾಗಿ ಹಲವಾರು ಘಟಕಗಳು ಕಾರ್ಯಾಚರಣೆಗೆ ಅಸಮರ್ಥವಾಗುತ್ತದೆ ಆ ಕಾರಣದಿಂದಲೇ ಸಣ್ಣ ಹಾಗೂ ಮಧ್ಯಮ ಗಾತ್ರದ ಉದ್ಯಮಗಳು ಕೌಶಲ ಕೊರತೆಯ ಸಮಸ್ಯೆಯನ್ನು ಕುರಿತಂತೆ ತಿಳಿವಳಿಕೆ ನೀಡುವ ಶಾಶ್ವತ ವೇದಿಕೆಗಳನ್ನು ಹೊಂದುವುದು ತೀರಾ ಅವಶ್ಯವಾಗಿರುತ್ತದೆ. ಸುಸಂಘಟಿತ ಪ್ರಸ್ತಾವವು ಕೌಶಲ್ಯ ಅಭಿವೃದ್ಧಿಗೆ ಗಮನಾರ್ಹ ಕೊಡುಗೆ ಎನಿಸಿದೆ. ಇದು ಪ್ರಧಾನಮಂತ್ರಿಗಳು ಸ್ವಾತಂತ್ರ್ಯೋತ್ಸವದ ಭಾಷಣದಲ್ಲಿ ಪ್ರಸ್ತಾಪಿತಗೊಂಡಿದ್ದು, ಇದೇ ವಿಷಯವು 2014 ರ ಕೇಂದ್ರ ಆಯವ್ಯಯದಲ್ಲೂ ವ್ಯಕ್ತವಾಗಿದೆ. ಇದನ್ನು "ಸ್ಕಿಲ್ ಇಂಡಿಯಾ" ಎಂಬುದಾಗಿ ಘೋಷಿಸಿ ರಾಷ್ಟ್ರೀಯ ವಿವಿಧ ಕೌಶಲ್ಯಗಳುಳ್ಳ ಕಾರ್ಯಕ್ರಮವೆಂದು ಬಿಂಬಿಸಲಾಗಿದೆ. ಈ ಕಾರ್ಯಕ್ರಮವು ಯುವಕರನ್ನು ಕೌಶಲ್ಯದ ಕಡೆ ಕರೆದೊಯ್ಯುತ್ತದೆ. ಉದ್ಯೋಗ ದೊರಕಿಸುವುದರ ಒತ್ತನ್ನೂ ನೀಡುತ್ತದೆ. ಹಾಗೆಯೇ ಗುರಿಯನ್ನು ಸಾಧಿಸುವ ಪ್ರಚೋದನೆ ಕೂಡ ಇದರಲ್ಲಿದೆ. ಇದು ಪರಂಪರೆಯ ವೃತ್ತಿಪರರಾದ ವೆಲ್ಡರ್, ಬಡಗಿ, ಚಿಮ್ಮಾರ, ಕಮ್ಮಾರ, ನೇಯ್ಗೆ, ಕಲ್ಲು ಕಟ್ಟುವವರಲ್ಲದೆ ಇನ್ನು ಮುಂತಾದವರನ್ನು ಗಮನದಲ್ಲಿಟ್ಟುಕೊಂಡು ಅವರಿಗೆ ತರಬೇತಿ ಹಾಗೂ ಬೆಂಬಲ ನೀಡುವ ಉದ್ದೇಶ ಹೊಂದಿದೆ ಹಲವಾರು ಯೋಜನೆಗಳು ಒಂದೆಡೆ ಸೇರುವಂತೆ ಮಾಡುವ ಮೂಲಕ ಗುರಿ ಸಾಧಿಸುವುದನ್ನು ಉದ್ದೇಶಿಸಲಾಗಿದೆ. ಸ್ಕಿಲ್ ಇಂಡಿಯಾ ಎನ್ನುವುದು ಸಾರ್ವಜನಿಕ ನೀತಿಯೊಂದು ಶ್ರಮಿಕರ ಮಾರುಕಟ್ಟೆಯಲ್ಲಿ ಮಧ್ಯ ಪ್ರವೇಶ ಮಾಡುವ ಮೂಲಕ ಪ್ರಧಾನವಾದ ಮಾದರಿ ಪಲ್ಲಟವನ್ನುಂಟು ಮಾಡುವುದನ್ನು ಒಳಗೊಂಡಿದೆ ಶ್ರಮಿಕರ ಮಾರುಕಟ್ಟೆಯಲ್ಲಿನ ಸಾರ್ವಜನಿಕ ಕಾಯಿದೆಯೊಂದರ ಮುಖ್ಯ ಧ್ಯೇಯವು ಅವಕಾಶಗಳಿಗೆ ಭರವಸೆ ನೀಡುವುದಾಗಿದೆ. ಅಭಿವೃದ್ಧಿಗೊಳ್ಳುವ ಆರ್ಥಿಕತೆಯಲ್ಲಿ ಅವಕಾಶಗಳು ಬೇಕಾದಷ್ಟಿರುವುದಾದರೂ, ಸಾರ್ವಜನಿಕ ನೀತಿಯು ಸಾಮರ್ಥ್ಯಗಳಿಗೆ ಅನುಕೂಲ ಒದಗಿಸುವ ಮುಖ್ಯಪಾತ್ರ ಹೊಂದಿರುತ್ತದೆ. ಅಂತಹ ಸಾಮರ್ಥ್ಯಗಳು ಮಾಡ್ಯುಲರ್ ಹಾಗೂ ಪ್ರಚೋದಿತ ಕೌಶಲ್ಯಗಳೆರಡರ ಒಟ್ಟು ಪರಿಣಾಮದಿಂದ ಕಾಣುವಂಥದಾಗಿದ್ದು, ಈಗ ಉದ್ದೇಶಿಸಿದ

ಕಾರ್ಯಕ್ರಮವು ಅಂಥ ಭರವಸೆಯನ್ನು ನಿರೀಕ್ಷಿಸುತ್ತದೆ. ಖಾಸಗಿ ಕ್ಷೇತ್ರದ ಅಭಿವೃದ್ಧಿಗೆ ಸಂಬಂಧಿಸಿದ ನೀತಿಯ ದೃಷ್ಟಿಕೋನಗಳಲ್ಲಿ ಕಂಡುಬರುವ ಅತಿ ಮುಖ್ಯವೆನ್ನಬಹುದಾದ ಮಾದರಿ ಪಲ್ಲಟವುಳ್ಳ ಪರಿಕಲ್ಪನೆಯನ್ನೊಳಗೊಂಡ ಕಾರ್ಯಕ್ರಮವಾಗಿದೆ ಎನ್ನಬಹುದು. ಕೇಂದ್ರ ಸರ್ಕಾರದ 2015 ರ ಆಯವ್ಯಯವು ಈ ಕ್ಷೇತ್ರದಲ್ಲಿ ಉತ್ಕರ್ಷವನ್ನೊಳಗೊಂಡ ಉಪಕ್ರಮಗಳನ್ನು ಸೂಚಿಸಿದೆ. ಈ ಆಯವ್ಯಯದಿಂದಾಗಿ ಶಿಕ್ಷಣ ಕ್ಷೇತ್ರದಲ್ಲಿ ಕೌಶಲ್ಯ ಅಭಿವೃದ್ಧಿಗೆ ಸಂಬಂಧಿಸಿದಂತೆ ಹಿಂದಾದ ಪರಿಣಾಮವುಂಟಾಗಿದೆ. ಪಿರಮಿಡ್‌ನ ತಳವಿಸ್ತಾರದಲ್ಲಿ ಉದ್ಯೋಗ ಸೃಷ್ಟಿಗೆ ಇದು ಕೊಂಡೊಯ್ಯುವ ನಿರೀಕ್ಷೆಯುಂಟಾಗಿದೆ. ಮೂಲ ಸೌಲಭ್ಯಗಳು, ಇಂಧನ ಉತ್ಪಾದನೆ, ಸ್ವಚ್ಛ ಭಾರತ, ಗಂಗಾ ಶುದ್ಧೀಕರಣ ಹಾಗೂ ಡಿಜಿಟಲ್ ಇಂಡಿಯಾದಂತಹ ಸೆಕ್ಟರ್‌ಗಳಲ್ಲಿ ಭಾರೀ ಬಂಡವಾಳ ತೊಡಗಿಸುವಿಕೆಯನ್ನು ಈ ಆಯವ್ಯಯ ಉದ್ದೇಶಿಸಿದೆ. ಇದರ ಅರ್ಥ ಕೈಗಾರಿಕೆಗಳಲ್ಲಿನ ಉತ್ಪಾದನೆಗೆ ಕೌಶಲ್ಯಾಧಾರಿತ ತರಬೇತಿ ಹಾಗೂ ಕಾರ್ಯಸಿದ್ಧ ಪ್ರತಿಭೆಯೇ ಆಗಿದೆ. 'ಸ್ಕಿಲ್ ಇಂಡಿಯಾ' ಹಾಗೂ 'ನ್ಯಾಷನಲ್ ಸ್ಕಿಲ್ ಮಿಷನ್'ಗಳು 31 ಕ್ಷೇತ್ರಗಳಿದ್ದಕ್ಕೂ ಕೌಶಲ್ಯವನ್ನು ದೃಢೀಕರಿಸುವ ಉದ್ದೇಶ ಹೊಂದಿವೆ. ಒಂದು ಸಂಸ್ಥೆಯ ವಾಸ್ತುಶಿಲ್ಪಿಯ ಜೋಡಣೆಯು ಪುನರ್‌ವಿನ್ಯಾಸಕ್ಕೆ ಒಳಪಡುವಂತೆಯೇ ಅದು ಬದಲಾಗುತ್ತಿರುವ ನಿರ್ವಹಣೆ ಹಾಗೂ ಸಂಘಟನಾ ರಚನೆಗಳ ಜೊತೆ ಸೇರಿಕೊಳ್ಳಬೇಕು. ಇದರೊಂದಿಗೆ ಜ್ಞಾನ ವರ್ಗಾವಣೆಯ ಹೊಸ ಯಾಂತ್ರಿಕ ಕೌಶಲಗಳು ಮತ್ತು ಸಂಯೋಜನೆ ಮಾತ್ರವಲ್ಲದೆ ನಾವಿನ್ಯತೆ ಮತ್ತು ಐಪಿಆರ್‌ಗಳಿಗೆ ಹೆಚ್ಚು ಅನುಕೂಲಕರವಾಗಿರುವ ನೀತಿಯ ವಾತಾವರಣವೂ ಇರಬೇಕು. ತಿಳಿವಳಿಕೆಗೆ ಹಾತೊರೆಯುವ ಭಾರತದ ಕೈಗಾರಿಕೆಗಳು ನಾವೀನ್ಯತೆಗೆ ಸಂಬಂಧಿಸಿದ ಹಾಗೆಯೇ ಸಂಶೋಧನೆ ಮತ್ತು ಅಭಿವೃದ್ಧಿಗೆ ಸಂಬಂಧಿಸಿದ ಅಂತರ್ಜಾಲ ಮಾದರಿಗಳನ್ನು ಮತ್ತೆ ಮತ್ತೆ ಬಳಸಿಕೊಳ್ಳುವ ಅವಶ್ಯಕತೆ ಇದೆ. ಇದರೊಂದಿಗೆ ಸಂಶೋಧನಾ ವಿಶ್ವವಿದ್ಯಾಲಯಗಳು ಹಾಗೂ ಇತರೆ ಇಂತಹುದೇ ಸಂಸ್ಥೆಗಳೊಂದಿಗಿನ ಸಹಭಾಗಿತ್ವವನ್ನು ತೀವ್ರಗೊಳಿಸಬೇಕು. ಅಂತಹ ಪ್ರಯತ್ನಗಳಲ್ಲಿ ಉತ್ಪಾದನಾ ಕ್ಷೇತ್ರಗಳಿಗೋಸ್ಕರವೇ ವಿಶೇಷವಾಗಿ ಬೆಂಬಲಿಸುವ ಹಾಗೂ ಪ್ರೋತ್ಸಾಹಿಸುವ

ಕೆಲಸ ನಡೆಯಬೇಕು. ಐಪಿಆರ್ ಬಗ್ಗೆ ಇರುವ ಸುಧಾರಿತ ಅರಿವಿನ ಜಾಗೃತತೆಯನ್ನು ವಾಣಿಜ್ಯ ಅದರಲ್ಲಿ ಮುಖ್ಯವಾಗಿ ಮಧ್ಯಮ ಹಾಗೂ ಸಣ್ಣ ಪ್ರಮಾಣದವರು ಪಡೆಯುವ ಮೂಲಕ ಅವರ ಆಲೋಚನೆಗಳನ್ನು ರಕ್ಷಿಸುವ ಅವರ ಕಾರ್ಯವ್ಯೂಹಗಳ ಬಗ್ಗೆ ಗೊತ್ತಿರುವ ನಿರ್ಧಾರಗಳನ್ನು ತೆಗೆದುಕೊಳ್ಳಲು ಸಾಧ್ಯವಾಗುತ್ತದೆ. ಈಗ ಐಪಿಆರ್ ನ ಪ್ರಾಮುಖ್ಯತೆಯು ಚೆನ್ನಾಗಿ ಮಾನ್ಯವಾಗಿರುವಂತಹುದೇ ಆಗಿದ್ದು, ಅದರ ಪ್ರಸ್ತುತತೆಯು ಸಣ್ಣ ಹಾಗೂ ಮಧ್ಯಮಗಾತ್ರದ ಉದ್ಯಮಗಳ ಸಂದರ್ಭದಲ್ಲಿ ಅಗತ್ಯವಿರುವಷ್ಟು ಗಮನವನ್ನು ಪಡೆದುಕೊಂಡಿಲ್ಲ. ಇದಕ್ಕೆ ಮುಖ್ಯ ಕಾರಣ, ವಿಷಯದ ಸಂಕೀರ್ಣತೆಯಾಗಿದ್ದು, ಸಾಮಾನ್ಯ ಉದ್ಯಮಗಳವರಿಗೆ ಹಲವೊಮ್ಮೆ ಅರ್ಥೈಸಲಾಗುವುದಿಲ್ಲ ಎನ್ನುವುದಾಗಿದೆ. ಸಂಸ್ಥೆಯ ಗಾತ್ರ ಚಿಕ್ಕದಾಗಿರುವುದಲ್ಲದೆ, ಅವರ ಗಮನವೂ ಕೂಡ ತತ್ಕ್ಷಣದ ಮಾರುಕಟ್ಟೆಯಾಗಿರುವುದರಿಂದಾಗಿ ಈ ಉದ್ಯಮದಾರರು ಐಪಿಆರ್ ವಿಷಯಗಳಿಗೆ ಹೆಚ್ಚು ಗಮನ ನೀಡುವುದಿಲ್ಲ. ಐಪಿಆರ್‌ನ್ನು ರಕ್ಷಿಸುವುದಕ್ಕೆ ತಿಳಿವಳಿಕೆಯ ಅಗತ್ಯವಿದ್ದು, ಅದಷ್ಟು ಮುಖ್ಯವೆಂದರೆ ಸಣ್ಣ ಮಧ್ಯಮ ಗಾತ್ರದ ಉದ್ಯಮಗಳ ಹಲವಾರು ಪರಂಪರಾಗತ ನೆಲೆಗಳು ಬಹುರಾಷ್ಟ್ರೀಯರಿಂದ ಇಲ್ಲವೇ ಕಾರ್ಪೊರೇಟ್ ಕ್ಷೇತ್ರಗಳಿಂದ ಅತಿಕ್ರಮಣಕ್ಕೊಳಗಾಗಿವೆ. ಇಂತಹ ಸಂದರ್ಭದಲ್ಲಿಯೇ ಐಪಿಆರ್‌ನ ಇನ್ನೂ ಬಳಕೆಯಾಗದ ಕ್ಷೇತ್ರಗಳು ತೀರಾ ಮುಖ್ಯವಾದವುಗಳಾಗಿವೆ.

ಉದ್ಯಮದಾರರಿಗೆ ಸಂಬಂಧಿಸಿದ ನೀತಿ

ಭಾರತದಲ್ಲಿನ ಉದ್ಯೋಗ ಸೃಷ್ಟಿಸುವ ನೀತಿ-ನಿಯಮಾವಳಿ ಅಸಂಖ್ಯಾತ ಸ್ವ - ಉದ್ಯೋಗ ಯೋಜನೆಗಳನ್ನು ಒಳಗೊಂಡಿದ್ದು ಅವನ್ನು ವಿಸ್ತಾರವಾದ ದೃಷ್ಟಿಕೋನದಲ್ಲಿ ಮಧ್ಯಮ ಹಾಗೂ ಸಣ್ಣ ಗಾತ್ರದ ಉದ್ಯಮಿಯವರ ನೀತಿಯೆಂದೇ ಹೇಳಲಾಗುತ್ತಿದೆ. ಈ ನೀತಿಗಳ ತಿರುಳೆಂದರೆ, ಸಣ್ಣ ವ್ಯವಹಾರಸ್ಥರು ಹಾಗೆಯೇ ಅವರಿಗೆ ಸಹಭಾಗಿಗಳಾದ ದೊಡ್ಡ ವಾಣಿಜ್ಯಗಳು ತಮ್ಮ ಅನಾನುಕೂಲಗಳನ್ನು ತಗ್ಗಿಸುವುದಕ್ಕೆ ಸಂಬಂಧಪಟ್ಟ ಹಣಕಾಸಿನ ಕ್ರಮಗಳ ತೇಪೆ ಕೆಲಸವನ್ನು ಪ್ರತಿನಿಧಿಸುತ್ತವೆ. ಸಣ್ಣ ಮತ್ತು ಮಧ್ಯಮ ಗಾತ್ರದ ಉದ್ಯಮಗಳ ನೀತಿಗಳು ಸಣ್ಣ ಉದ್ಯಮಗಳ ಸೃಷ್ಟಿಗೆ ಹೆಚ್ಚಿನ ಗಮನ



ಕೊಡುತ್ತದೆ ಹೊರತು ಉದ್ಯಮದಾರರ ಮೇಲಲ್ಲ. ಉದ್ಯಮದಾರರು, ಸಮರ್ಪಕವಾದ ಮಾರುಕಟ್ಟೆಯ ಸನ್ನೆಗಳು ದೊರೆತಾಗ, ತೀವ್ರಗತಿಯಲ್ಲಿ ಬದಲಾಗುತ್ತಿರುವ ತಾಂತ್ರಿಕ ವಿಷಯ ಹಾಗೂ ಸಾಮಾಜಿಕ, ರಾಜಕೀಯ ಸನ್ನಿವೇಶದಿಂದ ಉಂಟಾದ ಹೆಚ್ಚಿನ ಅನಿಶ್ಚಿತತೆಯ ಸನ್ನಿವೇಶದಲ್ಲಿ ಬೆಳೆಯುವ ವಹಿವಾಟನ್ನು ಸೃಷ್ಟಿಸಬಲ್ಲರು. ಜಾಗತಿಕವಾಗಿ ಸ್ವ ಉದ್ಯೋಗ ಯೋಜನೆಗಳಿಗೆ ಹೆಚ್ಚು ಹೆಚ್ಚು ಹಣ ತೊಡಗಿಸುವಿಕೆಯಿಂದಲಾಗಲಿ ಸಣ್ಣ ಪ್ರಮಾಣದ ಉದ್ಯಮಗಳು ಸೂಕ್ತ ವಾತಾವರಣವನ್ನು ಸೃಷ್ಟಿಸುವುದರಿಂದಾಗಲಿ ಅಭಿವೃದ್ಧಿಶೀಲ ಉದ್ಯಮಿಯಾಗಿ ಹೆಚ್ಚು ಉದ್ಯೋಗ ಸೃಷ್ಟಿಮಾಡುವ ನಿರಂತರ ಸುಸ್ಥಿರ ಸ್ಪರ್ಧಾತ್ಮಕ ಉದ್ಯಮಗಳಾಗಿ ಬೆಳೆಯುವುದಕ್ಕೆ ಸಾಕಾಗುವುದಿಲ್ಲ.

ಮಾನದಂಡ ಹಾಗೂ ಮೇಲ್ವಿಚಾರಣೆಗಳು ಪ್ರಗತಿಗೆ ಭಾರತೀಯ ಆರ್ಥಿಕತೆಯಲ್ಲಿ ಉದ್ಯಮಗಳ ಮಾರ್ಗಕ್ಕೆ ಪಲ್ಲಟಗೊಂಡಿರುವುದು ಬಹುಮುಖ್ಯ ವಾದುದಾಗಿದೆ. ಯಂತ್ರವಿನ್ಯಾಸಗಳು ಇದಕ್ಕೆ ತಕ್ಕಂತೆ ಹೊರಹೊಮ್ಮಬೇಕಾಗಿದೆ. ರಾಷ್ಟ್ರೀಯ ವಾಣಿಜ್ಯೋದ್ಯಮ ನೀತಿಯನ್ನು ಕೇವಲ ಒಂದು ಸಚಿವಾಲಯಕ್ಕೆ ವಹಿಸಲಾಗುವುದಿಲ್ಲ. ಅಂತರ ಸಚಿವಾಲಯ ಕಾರ್ಯಪಡೆಗಳು ವಾಣಿಜ್ಯೋದ್ಯಮದ ಅಭಿವೃದ್ಧಿಗೆ ಆದ್ಯತೆ ನೀಡುವ ಅಗತ್ಯವಿದೆ. ಸ್ಥಳೀಯ ಮಟ್ಟದಲ್ಲಿ ಇದು, ಸರ್ಕಾರಿ ಮತ್ತು ಖಾಸಗಿ ಕ್ಷೇತ್ರಗಳೆರಡನ್ನೂ ಒಳಗೊಂಡ ವಿಭಿನ್ನ ಶೈಕ್ಷಣಿಕ, ಆರ್ಥಿಕ ಹಾಗೂ ಸಾಮಾಜಿಕ ಸಾಂಸ್ಕೃತಿಕ ಸಂಸ್ಥೆಗಳ ಮಧ್ಯೆ ಸಹಕಾರ ಹಾಗೂ ಸಾಹಚರ್ಯದ ಮೂಲಕ ಆಗಬೇಕಾಗಿದೆ. ಇದು ವೃತ್ತಿದಾರರು ಹಾಗೂ ಸಾಮಾಜಿಕ ಕಾರ್ಯಕರ್ತರನ್ನು ಒಂದೆಡೆ ತರುವ ಸಾಮರ್ಥ್ಯವಿರುವ ಸ್ಥಳೀಯರಾದ ಬಲಿಷ್ಠ ರಾಜಕೀಯ ಮುಂದಾಳುಗಳಿಲ್ಲದೆ ಸಾಧ್ಯವಿಲ್ಲ. ಉದ್ಯಮಗಳಿಗೆ ಸಂಬಂಧಿಸಿದ ಆರ್ಥಿಕತೆಯನ್ನು ಚೆನ್ನಾಗಿ ಬಲ್ಲ

ತರುಣ ಮುಂದಾಳತ್ವವು ದೇಶದ ವಾಣಿಜ್ಯೋದ್ಯಮದ ಪ್ರಕ್ರಿಯೆಯನ್ನು ಚಾಲನೆಗೊಳಿಸಿ ಪರಿವರ್ತಿಸಲು ಬಹುಶಃ ಹೆಚ್ಚು ಸೂಕ್ತವಾದುದು. ಉತ್ಪಾದನೆಗೆ ಸಂಬಂಧಿಸಿದಂತೆ ಸ್ಪರ್ಧಾತ್ಮಕತೆಯ ಕಾರ್ಯಕ್ರಮಗಳನ್ನು ಹೊಂದಿರುವಂಥ ಭಾರತ ದೇಶಕ್ಕೆ ರಾಷ್ಟ್ರೀಯ ಉದ್ಯಮಗಳ ನೀತಿಯನ್ನು ಘೋಷಿಸುವುದಕ್ಕೆ ಇದು ಸಕಾಲವಾಗಿದೆ.

ಜಾಗತೀಕರಣವು ತೀವ್ರಗತಿಯಲ್ಲಿ ಹರಡುತ್ತಿದ್ದು, ಅಂತಾರಾಷ್ಟ್ರೀಯ ಆರ್ಥಿಕತೆಯೊಳಕ್ಕೆ ಸ್ಥಳೀಯ ಸಣ್ಣ ಹಾಗೂ ಮಧ್ಯಮಗಾತ್ರದ ಉದ್ಯಮಗಳನ್ನು ಸಂಯೋಜಿಸುವ ಪ್ರಕ್ರಿಯೆಯನ್ನು ಪ್ರಚೋದಿಸುತ್ತದೆ. ಇಂಥ ಚೈತನ್ಯಶೀಲವಾದ ಮಾರುಕಟ್ಟೆಯಲ್ಲಿ ವಾಣಿಜ್ಯಕ್ಕೆ "ಕಾರ್ಯವ್ಯೂಹ" ಬಹು ಮುಖ್ಯವಾದುದಾಗಿದೆ. ಆದ್ದರಿಂದಲೇ ಸ್ಥಳೀಯ ಉದ್ಯಮದಾರರು ತಮ್ಮದೇ ಆದ 'ಬ್ರಾಂಡ್'ಗಳನ್ನು ಕಟ್ಟುವ ಪ್ರಯತ್ನ ಮಾಡಬೇಕು ಇಲ್ಲವೇ ಅಂತಾರಾಷ್ಟ್ರೀಯ ಉದ್ಯಮ ಸಂಸ್ಥೆಗಳ ಜೊತೆ ಒಪ್ಪಂದಗಳನ್ನು ರೂಪಿಸಬೇಕು. ಇದು ಸ್ಪರ್ಧಾತ್ಮಕತೆಯನ್ನು ಅಪ್ಪಿಕೊಳ್ಳುವ ಸಲುವಾಗಿ ಆಗುತ್ತದೆ. ಸ್ಥಳೀಯ ಸಣ್ಣ ಮತ್ತು ಮಧ್ಯಮ ಗಾತ್ರದ ಉದ್ಯಮದಾರರು ಹಳೆಯ ಶೈಲಿಯ ಒಂದು ಅಂಗಡಿಯ ಪದ್ಧತಿಯಲ್ಲೇ ಮುಂದುವರಿಯುತ್ತಿರುವವರು ಅವರ ಕಾರ್ಯವ್ಯೂಹಕ್ಕೆ ಹೊಂದಿಕೊಳ್ಳಬೇಕು ಹಾಗೂ ಪ್ರತಿ ಅವಕಾಶವನ್ನು ಬಳಸಿಕೊಂಡು ಸ್ಪರ್ಧಾತ್ಮಕತೆಯನ್ನು ಅಭಿವೃದ್ಧಿಗೊಳಿಸಬೇಕು, ಆ ಮೂಲಕ ವಿಶಿಷ್ಟ ಬ್ರಾಂಡ್‌ಅನ್ನು ಹಾಗೂ ವಾಣಿಜ್ಯ ಸನ್ನಿವೇಶವನ್ನು ಸೃಷ್ಟಿ ಮಾಡಿಕೊಳ್ಳುವ ಮೂಲಕ ಕಟ್ಟಕಡೆಯಲ್ಲಿ ಸ್ಪರ್ಧೆಯಲ್ಲಿ ಉತ್ಕೃಷ್ಟತೆಯನ್ನು ಗಳಿಸಬೇಕು.

ಜ್ಞಾನ ವ್ಯವಸ್ಥೆಗಳ ಅಭಿವೃದ್ಧಿ

ಉದ್ಯಮಿಯ ಅಭಿವೃದ್ಧಿಯನ್ನು ಕುರಿತಂತೆ ಸಾಮಾನ್ಯವಾಗಿ, ಸಣ್ಣ ಹಾಗೂ ಮಧ್ಯಮ ಗಾತ್ರದ ಉದ್ಯಮಗಳನ್ನು ಕುರಿತಂತೆ ವಿಶೇಷವಾಗಿ ಕೆಲವು ಅಧ್ಯಯನಗಳು ಉದ್ಯಮಿಯ ಅಭಿವೃದ್ಧಿಯಲ್ಲಿ ಜ್ಞಾನದ ಒಳಹರಿವಿನ ಪಾತ್ರ ಎಷ್ಟು ಮುಖ್ಯವಾದುದು ಎಂಬುದನ್ನು ಮುನ್ನೆಲೆಗೆ ತಂದಿವೆ. ಇಂದಿನ ಜ್ಞಾನ ಚಾಲಿತ ಆರ್ಥಿಕತೆಯಲ್ಲಿ, ಅಂತಹ ಒಳಹರಿವುಗಳು ಬಹು ಮುಖ್ಯವೆಂಬುದರ ಜೊತೆಗೆ, ಲಿಂಗವೂ ಕೂಡ ಜೊತೆಗೂಡಿದೆ

ಆಯಾಮವೊದಗಿಸುತ್ತಿದೆ. ಜ್ಞಾನವು ಅತಿಮುಖ್ಯವಾದ ಸಂಪನ್ಮೂಲಗಳಲ್ಲೊಂದು ಎಂಬುದು ಹೊರಬಿದ್ದಿದ್ದು, ಜ್ಞಾನವನ್ನು ಸಂಪೂರ್ಣವಾಗಿ ಬಳಸಿಕೊಳ್ಳುವುದು ಭಾರತದ ಅಭಿವೃದ್ಧಿಯನ್ನು ಹಠಾತ್ತಾಗಿ ತ್ವರಿತಗೊಳಿಸಬಲ್ಲದು ಎಂದು ಗ್ರಹಿಸಲಾಗಿದೆ. ಭಾರತದಲ್ಲಿ ಜ್ಞಾನದ ಹುಟ್ಟು ಮತ್ತು ಅದನ್ನು ಅನ್ವಯಿಸುವುದರಲ್ಲಿ ಬೆಳೆಯುತ್ತಿರುವ ಅಂತರವಿದ್ದು, ಬಹಳ ಗಟ್ಟಿಯಾದ ಕಾರ್ಯತಂತ್ರದ ಮೂಲಕ ಅದನ್ನು ತುಂಬಬೇಕಾಗಿದೆ.

ಆರ್ಥಿಕ ಅಭಿವೃದ್ಧಿಯ ಪ್ರಕ್ರಿಯೆಯು ಜ್ಞಾನ ಕೇಂದ್ರಿತವಾಗಿ ತೀವ್ರಗೊಂಡಿದ್ದೇ ಆಗಿದೆ ಇತ್ತೀಚಿನ ಒಂದು ಅಂದಾಜಿನ ಪ್ರಕಾರ ಶೇಕಡಾ 50 - 60 ರಷ್ಟು ಕೈಗಾರಿಕೆಯ ಉತ್ಪನ್ನ ಮಾಹಿತಿಯನ್ನವಲಂಬಿಸಿರುತ್ತದೆ. ಆಧುನಿಕ ಉತ್ಪಾದನೆಯ ಕೈಗಾರಿಕೆಗಳು, ಉತ್ಪಾದನೆಯ ಪ್ರಕ್ರಿಯೆಗಳ ನಿರ್ವಹಣೆಗಿಂತ ಅದರ ಸಾಫಲ್ಯಕ್ಕೆ ಗುಣಮಟ್ಟ, ವೆಚ್ಚ ಹಾಗೂ ಕಾರ್ಯಕ್ರಮಗಳ ಬೆಳವಣಿಗೆಯನ್ನು ಅವಲಂಬಿಸಿರುತ್ತವೆ. ಸೇವಾ ಕ್ಷೇತ್ರ, ಜಾಗತಿಕ ಆರ್ಥಿಕತೆಯಲ್ಲಿನ ಬೆಳವಣಿಗೆ ಮತ್ತು ಹೊಸ ಉದ್ಯೋಗಾವಕಾಶಗಳಿಗೆ ಸಂಬಂಧಿಸಿದಂತೆ ಬಹುದೊಡ್ಡ ಮೂಲಾಧಾರವಾಗಿದ್ದು, ಅದು ಪ್ರಧಾನವಾಗಿ ಜ್ಞಾನಾಧಾರಿತ ದೃಷ್ಟಿಕೋನವುಳ್ಳದ್ದು ಮತ್ತು ಅವೆರಡು ಮಾಹಿತಿ ನಿರ್ವಹಣೆ ಹಾಗೂ ಜ್ಞಾನ ನಿರ್ವಹಣೆ ಅಗತ್ಯವನ್ನು ಹೊಂದಿರುತ್ತದೆ.

ಮಾಹಿತಿ ನಿರ್ವಹಣೆಯು ಮಾಹಿತಿ ರಾಶಿಯಲ್ಲಿನ ಸ್ವರೂಪಗಳನ್ನು ಸಂಘಟಿಸುವ ಕಾರ್ಯನಿರ್ವಹಿಸುತ್ತದೆ. ಹಾಗೆಯೇ ಜ್ಞಾನ ನಿರ್ವಹಣೆ(ಕೆಎಂ) ಯು ಮುಖ್ಯವಾದುದಾಗಿದ್ದು, ಇತರರ ಖಚಿತ ಹಾಗೂ ಅಂತರ್ಗತ ಅರಿವನ್ನು ಬಳಕೆ ಮಾಡುವ ಮೂಲಕ ಉಂಟಾದ ಒಳದಾರಿಯು ಇಡೀ ವಾಣಿಜ್ಯವನ್ನು ವಿಸ್ತರಿಸುತ್ತದೆ ಮತ್ತು ಪರಿವರ್ತಿಸುತ್ತದೆ.

ಒಂದು ಅಭಿವೃದ್ಧಿ ಕಾರ್ಯಕ್ರಮವು ನಾಲ್ಕು ರೀತಿಯ ಜ್ಞಾನ ಪ್ರಕ್ರಿಯೆಗಳಿಂದ ಆಧಾರಗೊಂಡ ರೂಪಿತಗೊಳ್ಳುತ್ತದೆ.

1. ಜ್ಞಾನವು ಉತ್ಪತ್ತಿ ಮತ್ತು ಪಡೆದುಕೊಳ್ಳುವಿಕೆ : ಇದು ವೈಜ್ಞಾನಿಕ ಆವಿಷ್ಕಾರ, ಸಂಶೋಧನೆ ಮತ್ತು ಅಭಿವೃದ್ಧಿ, ತಂತ್ರಜ್ಞಾನದ ವರ್ಗಾವಣೆ,



ಸಂಘಟನೆ ಹಾಗೂ ಸಾಂಸ್ಕೃತಿಕ ಆಚರಣೆಗಳಿಂದ ಉಂಟಾಗುತ್ತದೆ.

2. ಜ್ಞಾನದ ಅಳವಡಿಕೆ : ಇದು ವಿಶಿಷ್ಟ ಕ್ಷೇತ್ರಗಳಿಗೆ, ಅಗತ್ಯಗಳಿಗೆ, ನಿರ್ವಹಣಾ ಸನ್ನಿವೇಶಗಳಿಗೆ ನಾವಿನ್ಯತೆಯ ಮೂಲಕ ಆಗುವಂಥದಾಗಿದೆ.
3. ಜ್ಞಾನದ ಪ್ರಸರಣ : ಇದು ಔಪಚಾರಿಕ ಮತ್ತು ಅನೌಪಚಾರಿಕ ವಾಹಿನಿಗಳ ಮೂಲಕ, ಜ್ಞಾನದ ಅಭಿವೃದ್ಧಿಗೊಳಿಸುವವರು ಮತ್ತು ಅಳವಡಿಕೆದಾರರಿಂದ ಸಮಾಜದಲ್ಲಿನ ಜ್ಞಾನವನ್ನು ಅನ್ವಯಿಸುವ ಜವಾಬ್ದಾರಿ ಹೊತ್ತವರಿಗೆ ಆಗುವಂಥದಾಗಿದೆ.

ಜ್ಞಾನ ಅನ್ವಯಿಕೆ

ಇದು ಹೊಲಗಳು, ಫ್ಯಾಕ್ಟರಿಗಳು, ತರಗತಿಗಳು, ಆಸ್ಪತ್ರೆಗಳಲ್ಲಿನ ಕುಶಲ ಕ್ರಿಯೆಯ ಮೂಲಕ ಹಾಗೂ ಪ್ರಾಯೋಗಿಕ ಫಲಿತಾಂಶಗಳನ್ನು ಸಾಧಿಸುವ ಕ್ರಿಯೆಯುಳ್ಳ ಇತರೆ ಕ್ಷೇತ್ರಗಳ ಮೂಲಕ ಸಾಧ್ಯವಾಗುತ್ತದೆ. ಭಾರತೀಯ ಸಂದರ್ಭದಲ್ಲಿ ಈ ಕಾರ್ಯವು ಅನೇಕ ಬಾಧ್ಯಸ್ಥರ ನಿರ್ವಹಣೆಯಿಂದಾಗುತ್ತದೆ. ಬಾಧ್ಯಸ್ಥರ ಗುಂಪಿನಲ್ಲಿ ಕೂಡ, ಹಲವು ರೀತಿಯ ಸಾಂಸ್ಕೃತಿಕ ಆಚರಣೆಗಳು ಹಾಗೂ ಕಡ್ಡಾಯವೆನ್ನುವ ಸ್ಥಾನಮಾನಗಳಿರುತ್ತವೆ, ಸಾರ್ವಜನಿಕ, ಖಾಸಗಿ ಘಟಕಗಳೆರಡರಿಂದ ಉದ್ಭವಿಸಿದ ಜ್ಞಾನವನ್ನು ಹಂಚಿಕೊಂಡು ತ್ವರಿತ ಅಭಿವೃದ್ಧಿಯ ಅನುಕೂಲಕ್ಕೆ ಬಳಸಿಕೊಳ್ಳುವುದು ಇಂದಿನ ಸವಾಲಾಗಿದೆ. ಪ್ರಾಯೋಗಿಕ ಮಟ್ಟದಲ್ಲಿ ಇಂದಿನ ಜರೂರು ಅಗತ್ಯವೆಂದರೆ ಆರ್ಥಿಕತೆಗೆ ಸಂಬಂಧಪಟ್ಟ ಸಚಿವಾಲಯ ಹಾಗೂ ವಿಭಾಗಗಳ ಹಲವಾರು ಯೋಜನೆಗಳನ್ನು ಕಾರ್ಯಕ್ರಮಗಳನ್ನು ಸಮಗ್ರವಾಗಿ

ಪರಿಶೀಲಿಸುವುದಾಗಿದೆ. ನಿಜಕ್ಕೂ, ಅಂತಹ ಯೋಜನೆಗಳು ಅಪ್ರಸ್ತುತವಾಗಿದೆ ಇಲ್ಲವೇ ಅತಿಯನ್ನುವಂಥದಾಗಿದೆ. ಖಾಸಗಿ ಕ್ಷೇತ್ರದ ನೈಪುಣ್ಯವನ್ನು ದಾರಿಮಾಡಿಕೊಂಡು ಎಚ್ಚರದ ಆಲೋಚನೆಯ ಮೂಲಕ ಸಾರ್ವಜನಿಕ ಹಾಗೂ ಖಾಸಗಿ ಭಾಗಿತ್ವದಿಂದ ಮಾತ್ರವೇ ಪರಿಸ್ಥಿತಿಯನ್ನು ಸುಧಾರಿಸಬಹುದಾಗಿದೆ.

ಮೂಲ ಸೌಲಭ್ಯಗಳ ಪಾತ್ರ

ಒಂದು ದೇಶದ ಆರ್ಥಿಕ ಬೆಳವಣಿಗೆಗೆ ಅತ್ಯಗತ್ಯವಾಗಿ ಬೇಕಿರುವುದು ಆಧುನಿಕ, ಸುಸಂಘಟಿತ ಹಾಗೂ ವಿಸ್ತೃತಗೊಂಡ ಮೂಲ ಸೌಲಭ್ಯವಾಗಿದೆ. ಹಣಕಾಸು ಸಚಿವಾಲಯದ ಅಂದಾಜಿನ ಪ್ರಕಾರ ಸುಮಾರು 1 ಲಕ್ಷ ಕೋಟಿ ವೆಚ್ಚದ ಯೋಜನೆಗಳ ಜಾರಿ ವಿಳಂಬಗೊಂಡಿದೆ. ಕ್ಷೇತ್ರ ಅಂದುಕೊಂಡಿದ್ದಕ್ಕಿಂತ ಕಡಿಮೆ ಸಾಧಿಸಿರುವುದಕ್ಕೆ ಮುಖ್ಯ ಕಾರಣಗಳಲ್ಲೊಂದು ಯೋಜನೆಗಳ ಜಾರಿಯನ್ನು ವೇಳೆ ಮತ್ತು ವೆಚ್ಚಗಳು ಮುಂದೂಡುತ್ತಿವೆ. ಉತ್ಪಾದನಾ ಕ್ಷೇತ್ರವು ಕಳೆದ ಹಲವಾರು ವರ್ಷಗಳಲ್ಲಿ ಗಣನೀಯವಾದ ಇಳಿಕೆಯನ್ನು ಕಂಡಿದ್ದು, ಅದು ಜಿಡಿಪಿ ಯಲ್ಲಿನ ಅದರ ಪಾಲನ್ನು ಶೇಕಡ 15 ರಿಂದ 25 ಕ್ಕೆ ಹೆಚ್ಚಿಸಿಕೊಳ್ಳಬೇಕಾಗಿದ್ದು, ಅದರಿಂದಾಗಿ 100 ಮಿಲಿಯನ್ ಕೌಶಲ್ಯದ ಹುದ್ದೆಗಳನ್ನು ಹುಟ್ಟುಹಾಕಬಹುದಾಗಿದೆ. ಇದಲ್ಲ ತಿಳಿದೇ, ಹೊಸ ಸರ್ಕಾರವು ಕಳೆದ ಹಲವಾರು ತಿಂಗಳುಗಳಲ್ಲಿ ಮೂಲ ಸೌಲಭ್ಯಗಳ ಅಭಿವೃದ್ಧಿ ಹಾಗೂ ಉತ್ಪಾದನಾ ಕ್ಷೇತ್ರದ ಪ್ರಗತಿಯನ್ನೇ ತನ್ನ ಪ್ರಧಾನ ಗಮನಕ್ಕೊಳಗಾಗಿರುವ ಕ್ಷೇತ್ರಗಳೆಂದು ಗುರುತಿಸಿದೆ.

ವಿದೇಶಿ ಬಂಡವಾಳ ಹೂಡಿಕೆ, ಹೊಸ ತಂತ್ರಜ್ಞಾನಗಳನ್ನು ಹೊರಗಿನಿಂದ ಪಡೆದುಕೊಳ್ಳುವ ಆಕರ್ಷಣೆಯು ಅತಿ ಮುಖ್ಯವಾದುದಾಗಿದ್ದು, ಅದರಿಂದಾಗಿ ಹುದ್ದೆಗಳು, ನಾವೀನ್ಯತೆ ಹಾಗೂ ಉತ್ಪಾದನೆಯ ಆಳಗಳು ಭಾರತದಲ್ಲಿ ಪರಿಣಮಿಸಬಹುದಾಗಿದೆ. ಅಭಿವೃದ್ಧಿಗೊಳ್ಳುತ್ತಿರುವ ಆರ್ಥಿಕತೆಯಲ್ಲಿಯೇ ವಿದೇಶೀ ತಂತ್ರಜ್ಞಾನವನ್ನು ಬಳಸಿಕೊಳ್ಳುವ ಉಚಿತ ಗ್ರಾಹಕರ ಅವಶ್ಯಕತೆಯಿದೆ. ಇಂಥ ಗ್ರಾಹಕರೇ ಆತಿಥೇಯ ದೇಶದ ಉತ್ಪಾದನಾ ಸಂಸ್ಥೆಗಳಾಗಿದ್ದು, ಅದು ದೇಶೀಯ ಅಥವಾ ರಫ್ತಿನ ಮಾರುಕಟ್ಟೆಯಾಗಿರಲಿ ಅದಕ್ಕೆ ತಂತ್ರಜ್ಞಾನ ಬಳಕೆ ಮಾಡಿ,

ಸರಕು ಉತ್ಪಾದಿಸುವಂಥವಾಗಿವೆ. ವಿದೇಶಿ ಸಂಶೋಧನೆ ಮತ್ತು ಅಭಿವೃದ್ಧಿ ಪ್ರಯೋಗಾಲಯಕ್ಕೆ ಕೇವಲ ಪೂರಕವಾದ ಸಂಶೋಧನೆ ಮತ್ತು ಅಭಿವೃದ್ಧಿ ಪ್ರಯೋಗಾಲಯವಷ್ಟೇ ಆಗಿರುವುದು ತಂತ್ರಜ್ಞಾನ ಹೀರುವಲ್ಲಿ ಪರಿಣಮಿಸುವುದಿಲ್ಲ. ನಿಜಕ್ಕೂ ಪ್ರಾದೇಶಿಕ ಸಂಶೋಧನೆ ಅಭಿವೃದ್ಧಿ ಪ್ರಯೋಗಾಲಯಗಳು, ಉತ್ಪಾದನಾ ಸಂಸ್ಥೆಗಳು ತಮ್ಮ ಆಲೋಚನೆಗಳನ್ನು ಬಳಸಿಕೊಳ್ಳುವ ನಾವಿನ್ಯಗಳಾಗಿ ಪರಿವರ್ತಿಸಿಕೊಳ್ಳುವ ಅಗತ್ಯವಿದೆ. ಸ್ಥಳೀಯ ಪಾಲುದಾರನು ಕೈಗಾರಿಕಾ ದೃಷ್ಟಿಕೋನವನ್ನು ಕೇವಲ ವ್ಯಾಪಾರಕ್ಕೆ ಮಾತ್ರವಲ್ಲ. ಒಂದು ದೀರ್ಘಾವಧಿಯ ಆಕಾಂಕ್ಷೆಯ ಮೂಲಕ ತಾಂತ್ರಿಕ ಆಳಗಳುಳ್ಳ ಸಂಸ್ಥೆಯನ್ನು ಹುಟ್ಟುಹಾಕಬೇಕು ಈ ಆಕಾಂಕ್ಷೆ ಕೂಡ ಕೇವಲ ಪದಾರ್ಥಗಳನ್ನು ಮಾರಿ, ತತ್ಕ್ಷಣದ ಲಾಭಗಳಿಸುವುದಷ್ಟೇ ಆಗಬಾರದು. ಆದ್ದರಿಂದಲೇ ಖಾಸಗಿ ಘಟಕಗಳಲ್ಲಿ ಸಾಕಷ್ಟು ಸಲ ಒದಗಿಬರುವ ಮೈಗೂಡಿಸಿಕೊಳ್ಳುವಿಕೆ ಆಶ್ಚರ್ಯವೆನಿಸುವುದಿಲ್ಲ. ಅವು ನಮ್ಮ ದೇಶದಲ್ಲೂ ಸಹ ಅದು ಆಗಬಹುದಾಗಿದೆ. 'ಎಂದೋ ಒಂದು ದಿನ ನಿಮಗಿಂತಲೂ ಉತ್ತಮವಾದುದನ್ನೇ ನಾವು ಪಡೆಯುತ್ತೇವೆ'. ಎನ್ನುವುದನ್ನು ಸಾಧಿಸಿ ತೋರಿಸುವ ಆಕಾಂಕ್ಷೆ ಹೊಂದಿರುತ್ತವೆ.

ಚೀನಾದಲ್ಲಿ ಉತ್ಪಾದನಾ ನೀತಿಗಳು ಪ್ರಾದೇಶಿಕವಾಗಿ ನೆಲೆಗಟ್ಟು ಹಾಗೂ ನಿರ್ವಹಿಸುವ ಸಾಮರ್ಥ್ಯಗಳನ್ನು ಬಲಗೊಳಿಸಲು ಒತ್ತು ನೀಡಿವೆ. ವಿದೇಶಿ ಕಂಪೆನಿಗಳಲ್ಲಿರುವ ಒಂದು ಮೂಲಭೂತವಾದ ಆತಂಕವೆಂದರೆ ಅದು ಚೀನಾ ತಮ್ಮ ಬೌದ್ಧಿಕ ಆಸ್ತಿಗಳನ್ನು ಕದಿಯುತ್ತದೆ ಎಂಬುದಾಗಿದೆ. ಚೀನಾ ದೇಶವು ಬೃಹತ್ ಮಾರುಕಟ್ಟೆ ಹೊಂದಿದ್ದು ವಿದೇಶಿ ಕಂಪೆನಿಗಳು, ಬೌದ್ಧಿಕ ಆಸ್ತಿಗೆ ಸಂಬಂಧಿಸಿದಂತೆ ಚೀನಾ ಸರ್ಕಾರದ ನೀತಿಗಳು ಅನಾದರಣೆಯ ನೀತಿಗಳಾದಗಲೂ ಅಲ್ಲೇ ಉಳಿದುಕೊಳ್ಳುವ ಆಮಿಷಕ್ಕೊಳಗಾಗಿರುತ್ತವೆ. ನಿಜಕ್ಕೂ, ಚೀನಾ ಸರ್ಕಾರ ಐಪಿಆರ್ ನಿಯಮಗಳನ್ನು ರೂಪಿಸುವುದೇ ಅವರ ಆಸಕ್ತಿಗಳನ್ನು ಮುಂದೆ ಕೊಂಡೊಯ್ಯುವುದಾಗಿದ್ದು, ಅವರ ನಿಲುವುಗಳೇನೆಂದರೆ ನಿಯಮ ಹೇರಿರುವುದು ಮೂಲಭೂತವಾಗಿ ವಿದೇಶಿ ಕಂಪೆನಿಗಳ ಆಸಕ್ತಿಗಳನ್ನು ರಕ್ಷಿಸುವುದಕ್ಕೇ ಆಗಿರುತ್ತದೆ ಎಂಬುದಾಗಿದೆ. ಚೀನಾ, ಸರ್ಕಾರಿ ಅಂಗ



ಸಂಸ್ಥೆಗಳಿಂದ ಕೊಳ್ಳುವ ಸನ್ನೆ ಬಳಸಿಕೊಂಡು ದೇಶೀಯ ತಂತ್ರಜ್ಞಾನ ಬೆಳೆಸುತ್ತದೆ. ಸ್ಥಳೀಯ ಉದ್ಯಮಗಳಿಗೆ ಹೊಂದಿಕೆಯಾಗುವ ರೀತಿಯಲ್ಲಿ ರೂಪಿತವಾದ ರಾಷ್ಟ್ರೀಯ ಮಾನದಂಡಗಳ ಸನ್ನೆಯನ್ನು ಸಹ ಬಳಕೆ ಮಾಡಿಕೊಂಡು, ವಿದೇಶಿ ಸ್ಪರ್ಧೆಯನ್ನು ತೊಡೆಯುವುದೇ ಆಗಿದೆ. ಇದಕ್ಕೆ ಪ್ರತಿಯಾಗಿ, ಭಾರತ ದೇಶವು ಐಪಿಆರ್ ಗೆ ಸಂಬಂಧಿಸಿದಂತೆ, ಬಲಿಷ್ಠ ಐಪಿಆರ್ ಉಳ್ಳ ಜಾಗತಿಕ ನ್ಯಾಯವಾದಿಗಳ ಸಂವಾದದಲ್ಲಿ ಕ್ರಿಯಾಶೀಲವಾಗಿ ತೊಡಗುವುದೇ ಆಗಿ ಹೋಗಿದೆ. ಆದಾಗ್ಯೂ ಈ ನ್ಯಾಯವಾದಿಗಳು ಏನನ್ನೇ ಪ್ರಸ್ತಾಪಿಸಲಿ, ಅದು ಐಪಿಆರ್ ಮೌಲ್ಯಕ್ಕೆ ಸಂಬಂಧಿಸಿದ ಸಾಧಿತ ಸತ್ಯ.

ಐಪಿಆರ್ ಗೆ ಸಂಬಂಧಿಸಿದಂತೆ ಒಂದು ಉತ್ತಮ ದೃಷ್ಟಿಕೋನ ಕಂಡುಕೊಳ್ಳುವುದೆಂದರೆ ಅದು ನಾವಿನ್ಯತೆಯನ್ನು ಪ್ರಚೋದಿಸುವುದು. ಐಪಿಆರ್ ನಿಯಮಗಳ ಮೂಲಕ ಏಕಸ್ವಾಮ್ಯ ಉಂಟಾಗದಂತೆ ನೋಡಿಕೊಳ್ಳುವುದು, ರಾಷ್ಟ್ರೀಯ ಉತ್ಪಾದನಾ ಕಾರ್ಯವ್ಯೂಹವನ್ನು ಚುರುಕುಗೊಳಿಸುವ ಸಕಾಲ ಭಾರತೀಯ ಕಾನೂನು ರೂಪಿಸುವವರಿಗೆ ಒದಗಿಬಂದಿದೆ. ಭಾರತದ ತುಲನಾತ್ಮಕ ಸ್ಥಾನದ ಜೊತೆ ಜೊತೆಯಲ್ಲಿ ಜಾಗತಿಕ ಆರ್ಥಿಕತೆಯಲ್ಲಾಗಿರುವ ಬದಲಾವಣೆಗಳ ಮೇಲಿನ ತೀರಾ ಇತ್ತೀಚಿನ ಸಾಕ್ಷ್ಯಾಧಾರಗಳ ಆಧಾರ ಮೇಲೆ ಈ ಮಾತು ಹೇಳಬಹುದಾಗಿದೆ.

ಭಾರತದ ಬೆಳವಣಿಗೆಯ ಕಥೆಯ ಸುಸ್ಥಿರತೆ ಇದರ ಮೇಲೆ ಅವಲಂಬಿತವಾಗಿದೆ ಬಹುಶಃ ನಾವು ಮೂಲಸೌಲಭ್ಯ ಹಾಗೂ ಆಡಳಿತ ವ್ಯವಸ್ಥೆಯ ದೌರ್ಬಲ್ಯಗಳನ್ನು ಗೆಲ್ಲಬೇಕಾಗಿದೆ. ಆದರೆ ಭಾರತೀಯ ಉದ್ಯಮದಾರರನ್ನು ಉತ್ತೇಜಿಸಲು ಕಠಿಣವಾದ ನೀತಿ ನಿಯಮಾವಳಿಗಳ ಪ್ರಶ್ನೆಗಳನ್ನು ಕೂಡ ನಾವು ಕೇಳಿಕೊಳ್ಳಬೇಕಾಗಿದೆ. ಕಾರ್ಯವ್ಯೂಹವು ಯೋಜಿತ ಆರ್ಥಿಕತೆಗೆ ಹಿಂದಿರುಗಬಾರದು,

ಹಾಗೆಯೇ ಚೀನಾದ ಅನುಕರಣೆಯೂ ಆಗಬಾರದು. ಇದು ಭಾರತೀಯ ಕಾಯಿದೆ ರೂಪಿಸುವವರಿಗೆ ಸವಾಲಾಗಿದೆ. ಉತ್ಪಾದನೆಗೆ ಸಂಬಂಧಿಸಿದ ಬೇಡಿಕೆಗಳಲ್ಲಿನ ಭಾರತೀಯ ಸಾಮರ್ಥ್ಯವನ್ನು ಹೆಚ್ಚಿಸುವುದೆಂದರೆ, ಮೊದಲಿಗೆ ಅದು ವೈಜ್ಞಾನಿಕ ಹಾಗೂ ತಂತ್ರಜ್ಞಾನದ ಮೂಲಸೌಲಭ್ಯಗಳನ್ನು ಹಿಗ್ಗಿಸುವುದೇ ಆಗಿರುತ್ತದೆ.

ಪ್ರಗತಿಯ ಹಾದಿಯತ್ತ

ನಮ್ಮ ಆರ್ಥಿಕತೆಯಲ್ಲಿ ಮೂಲ ಸೌಲಭ್ಯದ ಅಭಿವೃದ್ಧಿ ಹಾಗೂ ಉತ್ಪಾದನೆಗೆ ಪ್ರಾಧ್ಯಾನ್ಯತೆ ನೀಡಿರುವ ಈ ಸಂದರ್ಭದಲ್ಲಿ, ಸರ್ಕಾರವು ವೇಗವರ್ಧಕವಾಗುವ ಪ್ರಧಾನ ಪಾತ್ರ ವಹಿಸಬೇಕಾಗಿದೆ. ಕೇಂದ್ರ ಆಯವ್ಯಯ-2015ರಲ್ಲಿ ಉನ್ನತ ಆರ್ಥಿಕ ಅಭಿವೃದ್ಧಿಯ ನಿರ್ದಿಷ್ಟ ಪಥಕ್ಕೆ ಕೊಂಡೊಯ್ಯುವ ಕೆಲವು ಕ್ರಮಗಳನ್ನು ತೆಗೆದುಕೊಳ್ಳಲಾಗಿದೆ.

ಶಕ್ತಿ ಉತ್ಪಾದನೆಗೆ ಸಂಬಂಧಿಸಿದ ತೆರಿಗೆ ರಜೆಯನ್ನು ಕುರಿತ ಸೆಕ್ಷನ್ 801ಎ ಯು ಅಸ್ತಂಗತವಾಗಬೇಕಾದ್ದನ್ನು ಈಗ ದಿನಾಂಕ : 31 ಮಾರ್ಚ್ 2014 ರಲ್ಲಿ ಐದು ವರ್ಷಗಳ ಕಾಲ ವಿಸ್ತರಿಸಲಾಗಿದೆ. ಕನಿಷ್ಠ ಪರ್ಯಾಯ ತೆರಿಗೆ (ಮಿನಿಮಮ್ ಆಲ್ಟರ್ನೇಟ್) ಅನ್ನು ವಿನಾಯಿತಿಗೊಳಿಸಲಾಗಿದೆ. ಇಲ್ಲದಿದ್ದಲ್ಲಿ ತೆರಿಗೆರಜದ ಸೌಲಭ್ಯವು ನಿರಾಕರಣೆಗೊಳಗಾಗುತ್ತಿತ್ತು. ಇದು ಪುನರುತ್ಪಾದಿತ ಹಾಗೂ ಸಾಂಪ್ರದಾಯಿಕ ಶಕ್ತಿ ಘಟಕಗಳಿಗೆ ಉತ್ತೇಜನ ನೀಡುವುದೇ ಆಗಿದೆ.

ಎಂಎಟಿ ಸೌಲಭ್ಯಗಳ ಅಡಿಯಲ್ಲಿ ಎಸ್‌ಇಜೆಡ್ ಅಭಿವೃದ್ಧಿಗೊಳಿಸುವವರಿಗೆ ಮತ್ತು ಅಲ್ಲಿನ ಘಟಕಗಳಿಗೆ ಮೊದಲು ದೊರಕುತ್ತಿದ್ದ ತೆರಿಗೆ ಪಾವತಿಯ ವಿನಾಯಿತಿಯನ್ನು 2012 ರಲ್ಲಿ ಹಿಂದೆಗಡೆಗೊಳಿಸಲಾಗಿತ್ತು. ಇದು ಸರ್ಕಾರ ಪ್ರಾರಂಭದಲ್ಲಿ ನೀಡಿದ್ದ ಭರವಸೆಯಿಂದಾಗಿ ಹೂಡಿಕೆ ಮಾಡಿದ್ದವರು ಇದನ್ನು ಸ್ವಾಗತಿಸಲಿಲ್ಲ ಎಂಎಟಿ ವಿನಾಯಿತಿಯನ್ನು ಪುನರ್ ಪ್ರಾರಂಭ ಮಾಡುವುದರಿಂದ ಮುಂದಿನ ಹೂಡಿಕೆಗೆ ಬಂಡವಾಳಗಾರರಲ್ಲಿ ಆತ್ಮವಿಶ್ವಾಸ ಹುಟ್ಟಿಸಬಹುದಾಗಿದೆ.

ಸೆಕ್ಷನ್ 14 ಎ ಸೌಲಭ್ಯವನ್ನು ಜಾರಿಗೊಳಿಸಿದ್ದರಿಂದ ಮೂಲಸೌಲಭ್ಯಗಳು ಯೋಜನೆಗಳ ಮೇಲೆ ಗಣನೀಯ

ಪರಿಣಾಮ ಉಂಟುಮಾಡಿದೆ. ಆ ಯೋಜನೆಗಳನ್ನು ಬಿಡ್ಡಿಂಗ್ ಪ್ರಕ್ರಿಯೆಯ ಮೂಲಕ ನೀಡಲಾಗಿತ್ತು ಹಿಡುವಳಿ ಸಂಸ್ಥೆಯ ಅಡಿಯಲ್ಲಿ Special purpose vehicles ಅನ್ನು ವ್ಯವಸ್ಥೆಗೊಳಿಸಬೇಕಾಗಿದೆ ಷೇರುದಾರರ ಹಾಗೂ ಸಾಲ ಜೋಡಣೆಯ ಮೂಲಕ ಹಣ ಸೌಲಭ್ಯ ಒದಗಿಸಲಾಗಿದೆ.

ಕಂಪನಿಗಳಿಗೆ ಲಾಭಾಂಶ ಕೊಡುವುದರಿಂದಲೇ ಸಾಲ ಮೊತ್ತಕ್ಕೆ ಬಡ್ಡಿ ಪಾವತಿಸುವುದನ್ನು ಸೆಕ್ಷನ್ 14ಎ ಅಂಗೀಕರಿಸುವುದಿಲ್ಲ. ಸಾಲ ಒದಗಿಸುವಿಕೆಯನ್ನು ಮೂಲಭೂತ ಹಣ ಒದಗಿಸುವ ದಾರಿ ಮಾಡಿಕೊಂಡಿರುವ ಕ್ಷೇತ್ರದ ಮೇಲೆ ಇದು ದುಷ್ಪರಿಣಾಮ ಉಂಟುಮಾಡುವುದಾಗಿರುತ್ತದೆ. ಈ ಸೌಲಭ್ಯದಿಂದಾಗಿರುವ ಬಿಗಿತ ಮತ್ತು ಅನುಕೂಲಿಸಂಧುತ್ವವನ್ನು ಕಡಿಮೆ ಮಾಡುವುದಕ್ಕೋಸ್ಕರ ಹಲವು ತಿದ್ದುಪಡಿಗಳ ಅವಶ್ಯಕತೆಯಿದೆ.

ಕೈಗಾರಿಕೆಗಳ ಬಹುಕಾಲದ ಬೇಡಿಕೆಯೆಂದರೆ, ಸಾಮಾಜಿಕ ಕ್ಷೇತ್ರಗಳಾದ ಆರೋಗ್ಯ ಮತ್ತು ಶಿಕ್ಷಣದಂಥವುಗಳಿಗೆ ಮೂಲಸೌಲಭ್ಯದ ಸ್ಥಾನ ಮಾನವನ್ನು ನೀಡಬೇಕೆಂಬುದು. ಇವುಗಳನ್ನು ಇಲ್ಲಿಯವರೆಗೆ ನಿರ್ಲಕ್ಷಿಸಲಾಗಿದೆ. ಆರ್ಥಿಕ ಸೌಲಭ್ಯ ಒದಗಿಸುವ ಕಂಪನಿಗಳು/ ಬ್ಯಾಂಕ್‌ಗಳು ಮೂಲಸೌಲಭ್ಯವುಳ್ಳ ಕಂಪನಿಗಳಿಗೆ ಹಣ ಹೂಡಿಕೆ ಮಾಡುವಂಥವಾಗಿದ್ದು, ಅವು ಸೆಕ್ಷನ್ 10 (23ಬಿ) ಪುನರ್ ಸ್ಥಾಪಿಸಬೇಕೆಂದು ಬಹಳ ಕಾಲದಿಂದ ಒತ್ತಾಯಿಸುತ್ತದೆ. ಇದನ್ನು ಈ ಮೊದಲು ಹಿಂದೆಗಡೆಗೊಳಿಸಲಾಗಿತ್ತು. ಒಳಸೌಲಭ್ಯಗಳ ಯೋಜನೆಗಳಿಗೆ ಹಣ ಒದಗಿಸಿದ ಆದಾಯ ಮೇಲಿನ ಬಡ್ಡಿಗಾಗಿ ವಿನಾಯಿತಿ ನೀಡಲಾಗಿತ್ತು ಈಗ ಬೇಡಿಕೆ ಈಡೇರುವುದಾದಲ್ಲಿ, ಮೂಲಸೌಲಭ್ಯಗಳಿಗೆ ಕಂಪನಿಗಳು ಸಾಲಪಡೆದದ್ದಕ್ಕೆ ವೆಚ್ಚ ಇಳಿಕೆಯಾಗಲಿದೆ.

ಸೆಕ್ಷನ್ 32ಎಸಿ ಎನ್ನುವುದು, ಹೊಸ ಕಾರ್ಖಾನೆ ಹಾಗೂ ಯಂತ್ರೋಪಕರಣಗಳನ್ನು 31 ಮಾರ್ಚ್ 2013 ರ ನಂತರ ಆದರೆ ಏಪ್ರಿಲ್ 1, 2015 ರ ಒಳಗೆ ಪಡೆದುಕೊಂಡು, ಸ್ಥಾಪಿಸಲ್ಪಟ್ಟಿದ್ದಲ್ಲಿ, ಎಷ್ಟು ವೆಚ್ಚವಾಗಿದೆಯೋ ಅದರಲ್ಲಿ 15% ನಷ್ಟನ್ನು ತೆರಿಗೆ ಕಡಿತ ಮಾಡುವ ಸೌಲಭ್ಯ ನೀಡಲು

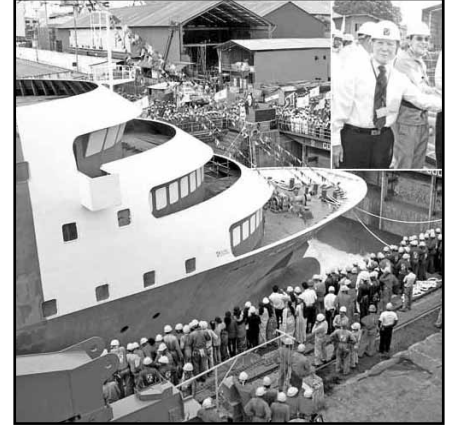

ತಂದಿದ್ದಾಗಿತ್ತು. ಇದರ ಸರಾಸರಿ ಮೊತ್ತವು ಐಎನ್‌ಆರ್ 100 ಕೋಟಿಗಳಿಗೆ ಮೀರಿತ್ತು. ಘಟಕಗಳಿಗೆ ಅವಶ್ಯವಿರುವುದನ್ನು ಭರ್ತಿ ಮಾಡಲು ಅವಕಾಶ ನೀಡುವುದಕ್ಕೋಸ್ಕರ ಹೂಡಿಕೆಯ ವೆಚ್ಚದ ಅವಧಿಯನ್ನು ಮೂರು ವರ್ಷ ಮುಂದಕ್ಕೆ ವಿಸ್ತರಿಸಬಹುದಾಗಿದೆ. ಆರಂಭದಲ್ಲಿನ ಕನಿಷ್ಠ ಹೂಡಿಕೆಯ ಮೊತ್ತವನ್ನು ಕಡಿಮೆ ಮಾಡಬೇಕು ಮತ್ತು ಕಡಿತದ ಪರಿಮಾಣವನ್ನು 25% ಗೆ ವಿಸ್ತರಿಸಬೇಕು. ಪರೋಕ್ಷ ತೆರಿಗೆಗೆ ಸಂಬಂಧಿಸಿದಂತೆ, ಸರ್ಕಾರವು ಈ ರೀತಿ ಮುಖ್ಯ ಕ್ಷೇತ್ರಗಳ ಹೂಡಿಕೆಗೆ ಸಂಬಂಧಿಸಿದಂತೆ ನೀಡಲಿರುವ ಪ್ರೋತ್ಸಾಹಕ್ಕಿರುವ ಉದ್ದೇಶಗಳನ್ನು ಸಂಪೂರ್ಣವಾಗಿ ಸ್ಪಷ್ಟವಾಗಿಡಬೇಕು.

ಉದಾ:- ಮೂಲಭೂತ ಸೌಲಭ್ಯಗಳ ಕ್ಷೇತ್ರಕ್ಕೆ ಸಂಬಂಧಿಸಿದಂತೆ ಕಡಿತಗೊಂಡ ಸುಂಕದರ, ವಿನಾಯಿತಿ, ಇತರೆ ಪ್ರೋತ್ಸಾಹ ನೀಡುವಿಕೆ ಇಲ್ಲವೆ ಯೋಜನೆಯೊಂದು ಪೂರ್ಣಗೊಂಡಾಗ ನೀಡುವ ಅರ್ಹತಾ ಪತ್ರಗಳಿಂದ ಲಾಭವಾಗುತ್ತದೆ ಹೊರತು ಅಡಚಣೆಯ ಮುಂದುವರಿಕೆಯಿದ್ದಾಗ ತೆರಿಗೆದಾರನಿಗೆ ಅಂತಹ ಲಾಭಗಳನ್ನು ಪಡೆದುಕೊಳ್ಳುವುದು ಕಠಿಣವಾಗಿಬಿಡುತ್ತದೆ.

ಸಮಾನ ರೀತಿಯ ಆದರಣೆಯನ್ನು ಎಲ್ಲಾ ಮೂಲಸೌಲಭ್ಯಗಳ ಕ್ಷೇತ್ರಗಳಿಗೆ ನೀಡುವತ್ತ ಸರ್ಕಾರ ಗಮನ ಹರಿಸಬೇಕಾಗಿದೆ ಉದಾ: ವಿಶಿಷ್ಟ ಕೆಲಸಗಳ ಕಾಂಟ್ರಾಕ್ಟ್‌ಗಳಾಗಿರುವ ವಿಮಾನ ನಿಲ್ದಾಣ, ಬಂದರು, ರೈಲ್ವೆ ಮುಂತಾದವುಗಳಿಗೆ ಸೇವಾ ತೆರಿಗೆ ವಿನಾಯಿತಿ ನೀಡಲಾಗಿದೆ. ಅಂಥದ್ದೇ ವಿನಾಯಿತಿಯನ್ನು ಅತಿಮುಖ್ಯವೆನ್ನುವ ಕ್ಷೇತ್ರಗಳಾದ ನೀರು, ಶಕ್ತಿ, ಸಾರಿಗೆ, ಒಳಚರಂಡಿ ಮುಂತಾದವುಗಳಿಗೆ ಸಮಾನವಾಗಿ ವಿಸ್ತರಿಸಿಲ್ಲ. □

ಬೆಳವಣಿಗೆ, ಪೈಪೋಟಿ ಹಾಗೂ ಸವಾಲುಗಳು



* ಅರೂಪ್ ಮಿತ್ರ
ಕನ್ನಡಕ್ಕೆ : ಆರ್. ರಾಜು



**ಭಾರತದ
ಉತ್ಪಾದನಾ ಶ್ರಮದ
ರಕ್ಷಿಸಿ ಸವಾಲು
ತುಂಬಾ ಕಠಿಣವಾಗಿದ್ದರೂ
ಶ್ರಮ
ಶ್ರಮದ ಬೆಳವಣಿಗೆ
ಕಾಣಬೇಕಾದರೆ
ಈ ಸವಾಲನ್ನು
ಮೆಚ್ಚಿ ನಿಲ್ಲಬೇಕು.
ಉತ್ಪಾದನಾ ಆಧಾರಿತ
ಬೆಳವಣಿಗೆ ಮಾತ್ರ
ಈ ಸವಾಲು ಎದುರಿಸಲು
ಪ್ರಾಥಮಿಕ
ಪರಿಹಾರವಾಗಬಲ್ಲದು.**

ಕೈಗಾರಿಕೀಕರಣವೇ ಆರ್ಥಿಕ ಬೆಳವಣಿಗೆಯ ಅತ್ಯಂತ ನಿರ್ಣಾಯಕ ಅಂಶ ಎನ್ನುವುದು ಅಭಿವೃದ್ಧಿ ಹೊಂದಿದ ದೇಶಗಳ ಐತಿಹಾಸಿಕ ಅನುಭವ. ಅಭಿವೃದ್ಧಿ ಹೊಂದಿದ ದೇಶಗಳ ಸಂದರ್ಭ ಅವಲೋಕಿಸಿದರೆ 1990ರ ನಂತರ ತಯಾರಿಕೆಯ ಪಥದಲ್ಲಿ ಅಭಿವೃದ್ಧಿ ಸಾಧಿಸುವುದು ಹಿಂದೆಂದಿಗಿಂತಲೂ ತುಂಬಾ ಕಠಿಣವಾದುದು ಎನಿಸುತ್ತದೆ ಎಂದು ಸಿರ್ಮಲ್ ಮತ್ತು ವೆರ್‌ಸ್ಟೆಜನ್(2011) ಅವರು ಪ್ರತಿಪಾದಿಸುತ್ತಾರೆ. ಶಿಕ್ಷಣ ಹಾಗೂ ಆದಾಯದ ನಡುವಿನ ಅಂತರ ಸಹ ಪರಸ್ಪರ ಉತ್ಪಾದನೆಯ ಮೇಲೆ ಪರಿಣಾಮ ಬೀರುವುದನ್ನು ಅವರು ಗುರುತಿಸಿದ್ದಾರೆ. ಆರ್ಥಿಕ ಅಭಿವೃದ್ಧಿಯ ಆರಂಭಿಕ ಹಂತಗಳಲ್ಲಿ ಕಾರ್ಮಿಕ ವರ್ಗ ಸಹ ಬೆಳವಣಿಗೆಯ ಮುಖ್ಯ ಯಂತ್ರ ಎಂಬುದು ಡೆಲ್ಲಾಸ್ ಮತ್ತು ಕೌಬಿ (2001) ಅವರ ವಾದ. ಕಾರ್ಮಿಕ ಪಡೆ ಮೇಲಿನ ಹೂಡಿಕೆಯ ಪರಿಣಾಮವನ್ನು ಅವರು ತಿಳಿಸಿದ್ದಾರೆ. ಸಾಧನ ಸಲಕರಣೆಗಳ ಹೂಡಿಕೆಯ ಮೂಲಕ ಕೈಗಾರಿಕೀಕರಣ ಎನ್ನುವ ಇತ್ತೀಚಿನ ವಾದದಂತೆ ಬೆಳವಣಿಗೆ ಸಾಧ್ಯವಿಲ್ಲ. ಅಭಿವೃದ್ಧಿಶೀಲ ರಾಷ್ಟ್ರಗಳಲ್ಲಿ ಉದ್ಯೋಗಕ್ಕೆ ಸಂಬಂಧಿಸಿದ ಕೈಗಾರಿಕಾ ನೀತಿಗಳು ಉದ್ಯಮದ ಯಶಸ್ಸಿಗೆ ಕೀಲಿಕೈ ಆಗಬಲ್ಲದು.

ಜಾಗತೀಕರಣದಿಂದ ವಿವಿಧ ದೇಶಗಳ ಬೆಳವಣಿಗೆ ಹೆಚ್ಚಾಗಿದೆ. ಬೆಳವಣಿಗೆಗೆ ಬೇಕಾದ ಹಲವು ತಂತ್ರಗಳನ್ನು ಅನುಸರಿಸಲಾಗುತ್ತಿದೆ. ಮುಕ್ತ ವ್ಯಾಪಾರ, ವಿದೇಶಿ ನೇರ ಬಂಡವಾಳ ಹೂಡಿಕೆ, ಬಂಡವಾಳ ಕ್ರೋಢೀಕರಣ, ತಂತ್ರಜ್ಞಾನದ ವರ್ಗಾವಣೆ ಮುಂತಾದವನ್ನು ಬೃಹತ್ ಪ್ರಮಾಣದಲ್ಲಿ ಅಳವಡಿಸಿಕೊಳ್ಳಲಾಗುತ್ತಿದೆ. ತಂತ್ರಜ್ಞಾನದ ವರ್ಗಾವಣೆಗೆ ಸಂಬಂಧಪಟ್ಟಂತೆ ಒಂದು

ವಾದವಿದೆ. ತಯಾರಿಕಾ ವೆಚ್ಚದಲ್ಲಿ ದೇಶಗಳು ಮಿತವ್ಯಯ ಸಾಧಿಸಬೇಕೆಂದರೆ ಈಗಾಗಲೇ ಸಂಶೋಧಿಸಿದ್ದ ಯಂತ್ರವನ್ನು ಮೊತ್ತೊಮ್ಮೆ ಸಂಶೋಧಿಸುವ ಅಗತ್ಯವಿಲ್ಲ. ತಂತ್ರಜ್ಞಾನ ವರ್ಗಾವಣೆ ಮಾಡಿಕೊಂಡರೆ ಮಿತವ್ಯಯ ಸಾಧ್ಯ ಎನ್ನುವುದು ಈ ವಾದ. ಕೈಗಾರಿಕಾ ವಲಯದಲ್ಲಿ ಉದ್ಯೋಗಾವಕಾಶಗಳ ಬೆಳವಣಿಗೆ ಜಡ್ಡುಗಟ್ಟಿದೆ. ಈ ಪರಿಸ್ಥಿತಿಯಲ್ಲಿ ಬಂಡವಾಳದ ಸೆಳೆತವಿರುವ ತಂತ್ರಜ್ಞಾನವನ್ನು ಆಮದು ಮಾಡಿಕೊಳ್ಳುವುದು ಸೂಕ್ತ ಎಂಬ ಕಲ್ಪನೆ ಇದೆ. ಹೆಚ್ಚಿನ ಕೌಶಲ್ಯ ಹಾಗೂ ಬಂಡವಾಳದ ತೀವ್ರತೆ ಇರುವ ಹೊಸ ತಂತ್ರಜ್ಞಾನವನ್ನು ಆಮದು ಮಾಡಿಕೊಂಡರೆ ಕುಶಲ ಕಾರ್ಮಿಕರ ಬೇಡಿಕೆ ಹೆಚ್ಚಾಗುವುದೇ ವಿನಾ ಅಕುಶಲ ಕಾರ್ಮಿಕರ ಬೇಡಿಕೆಯಿಲ್ಲ. (ವುಡ್ 1997)

ಕಾರ್ಮಿಕ ಮಾರುಕಟ್ಟೆ ನಿಯಂತ್ರಣ ಕುರಿತಾಗಿ ಮತ್ತೊಂದು ವಾದವಿದೆ. ಭಾರತದ ಕಾರ್ಮಿಕ ಕಾನೂನುಗಳು ತೀರ ಹಳತಾಗಿದ್ದು, ಕಾರ್ಮಿಕ ಪರವಾಗಿವೆ. ಇವು ಕಾರ್ಮಿಕರ ಕೌಶಲ್ಯವನ್ನು ಹೀರಿಕೊಳ್ಳುತ್ತಿವೆ ಎಂಬ ನಂಬಿಕೆ ಇದೆ. ಕಾರ್ಮಿಕ ಮಾರುಕಟ್ಟೆಯಲ್ಲಿ ಸಂದರ್ಭಕ್ಕೆ ತಕ್ಕಂತೆ ಹೊಂದಿಕೊಳ್ಳುವ ಸ್ವಭಾವದ ಕೊರತೆ ಇರುವುದರಿಂದ ಆರ್ಥಿಕ ಬೆಳವಣಿಗೆ ಹಾಗೂ ಉದ್ಯೋಗ ಸೃಷ್ಟಿಗೆ ಹೆಚ್ಚಿನ ಉತ್ತೇಜನ ಸಿಗುತ್ತಿಲ್ಲ. ಕಾರ್ಮಿಕ ಮಾರುಕಟ್ಟೆಯ ಅನಿಯಂತ್ರಣದ ಮಹತ್ವವನ್ನು ಆರ್ಥಿಕ ಸುಧಾರಣೆಯ ಸಲಹೆಗಾರರು ಪ್ರತಿಪಾದಿಸುತ್ತಾರೆ. ಏಕೆಂದರೆ ಜಾಗತೀಕರಣ ಮತ್ತು ಉತ್ಪಾದನಾ ಚಟುವಟಿಕೆಗಳ ಬದಲಾವಣೆಯು ಕಾರ್ಮಿಕರ ಉತ್ಪಾದಕ ಶಕ್ತಿ ಹಾಗೂ ವೇತನದಂತಹ ಕಾರ್ಮಿಕ ಮಾರುಕಟ್ಟೆಯ ಫಲಿತಾಂಶದ ಮೇಲೆ ತನ್ನ ಪರಿಣಾಮ ಬೀರುತ್ತದೆ ಎಂದು

* ಪ್ರಾಧ್ಯಾಪಕರು, ಇನ್‌ಸ್ಟಿಟ್ಯೂಟ್ ಆಫ್ ಎಕನಾಮಿಕ್ಸ್ ಗ್ಲೋಬ್, ದೆಹಲಿ. E-mail : arup@iegindia.com

ನಿರೀಕ್ಷಿಸಲಾಗಿದೆ. ಮುಖ್ಯವಾಗಿ ವ್ಯಾಪಾರಿ ವಲಯದಲ್ಲಿ ಯಶಸ್ವಿಯಾಗಬೇಕಾದರೆ ಕಾರ್ಮಿಕ ಮಾರುಕಟ್ಟೆಯ ಸುಧಾರಣೆಯು ಅತ್ಯಂತ ಪೂರ್ವಾಪೇಕ್ಷಿತವಾದ ಅಂಶ ಎಂದು ಪರಿಗಣಿಸಲಾಗಿದೆ (ಹಸನ್ 2003). ಅಭಿವೃದ್ಧಿಶೀಲ ದೇಶಗಳ ಕಾರ್ಮಿಕ ಮಾರುಕಟ್ಟೆಯಲ್ಲಿ ಕೆಲವು ಹವ್ಯಾಸಗಳು ತುಂಬಾ ಕಠಿಣವಾಗಿವೆ, ಅದರಲ್ಲೂ ಕಾರ್ಮಿಕರ ಕಾರ್ಯ ವೈಖರಿ, ವೇತನ, ಕಾರ್ಮಿಕರನ್ನು ತೆಗೆದುಕೊಳ್ಳುವ ಹಾಗೂ ತೆಗೆದುಹಾಕುವ ಪದ್ಧತಿ ಮುಂತಾದವು ಜಟಿಲವಾಗಿವೆ. ಇವೆಲ್ಲವೂ ಚಾಲ್ತಿಯಲ್ಲಿರುವ ಕಾನೂನುಗಳ ಬಳುವಳಿಗಳು(ಫಾಲೋನ್ ಮತ್ತು ಲುಕಾಸ್ 1991). ಇದಲ್ಲದೆ ಹೊಡಿಕೆಯ ಮೇಲೆ ಪರಿಣಾಮ ಬೀರುವ ಇನ್ನೂ ಹಲವಾರು ಅಂಶಗಳಿವೆ. ಅವುಗಳಲ್ಲಿ ಭೂ ಸ್ವಾಧೀನ, ಮೂಲಸೌಕರ್ಯ ಅಭಿವೃದ್ಧಿ, ಕುಶಲ ಕರ್ಮಿಗಳ ಕೊರತೆ ಪ್ರಮುಖವಾದವು.

ಮೂರನೆಯ ವಾದ ಪೂರೈಕೆಗೆ ಸಂಬಂಧಿಸಿದ್ದು. ಕೌಶಲ್ಯತೆಯ ಕೊರತೆ. ಕಾರ್ಮಿಕ ಪಡೆಯ ಬಹು ದೊಡ್ಡ ಸಂಖ್ಯೆ ಕಳಪೆ ಉದ್ಯೋಗಾರ್ಹತೆಯನ್ನು ಹೊಂದಿರುವುದು. ಕೌಶಲ್ಯತೆಯ ಕೊರತೆ ಇರುವ ಕಾರ್ಮಿಕ ಪಡೆಯಿಂದ ಉತ್ಪಾದಕತೆಯಲ್ಲಿ ಇಳಿಕೆ ಕಾಣುತ್ತದೆ. ಆದ್ದರಿಂದ ಕಾರ್ಮಿಕ ನೀತಿಯ ವಿಷಯದಲ್ಲಿ ಕಾರ್ಮಿಕರ ಉದ್ಯೋಗಾರ್ಹತೆಯನ್ನು ಸುಧಾರಣೆ ಮಾಡುವ ಬಗ್ಗೆ ಒತ್ತು ನೀಡಬೇಕು. ಈ ವಿಷಯದಲ್ಲಿ ಕೌಶಲ್ಯತೆಯ ನಿರ್ಮಾಣ ಮುಖ್ಯವಾದ ಪೂರ್ವಾಪೇಕ್ಷಿತ ಅಂಶ. ಗುಣಮಟ್ಟದ ಶಿಕ್ಷಣ ಪಡೆಯುವುದರಿಂದ ಹಾಗೂ ಕೌಶಲ್ಯತೆಯ ತರಬೇತಿ ನೀಡುವ ಸಂಸ್ಥೆಗಳಲ್ಲಿ ತರಬೇತಿ ಪಡೆಯುವುದರಿಂದ ಈ ಸಮಸ್ಯೆ ನಿವಾರಿಸಬಹುದು. ಇಂತಹ ತಾಂತ್ರಿಕ ಶಿಕ್ಷಣ ನೀಡುವ ಡಿಪ್ಲೊಮಾ ಶಿಕ್ಷಣ ಸಂಸ್ಥೆಗಳು ಕಡಿಮೆ ಇವೆ. ಸರ್ಕಾರ ಈ ನಿಟ್ಟಿನಲ್ಲಿ ಸೂಕ್ತವಾದ ಕ್ರಮಗಳನ್ನು ಕೈಗೊಳ್ಳುವುದು ಅಗತ್ಯವಿದೆ. ಇಂತಹ ತಾಂತ್ರಿಕ ಸಂಸ್ಥೆಗಳು ಇದ್ದಾಗ್ಯೂ ಗುಣಮಟ್ಟದ ವೃತ್ತಿಪರ ಶಿಕ್ಷಣ ನೀಡುವ ಪ್ರಯತ್ನಗಳು ಹೆಚ್ಚಾಗಬೇಕು. ಇದರೊಂದಿಗೆ ಉದ್ಯೋಗ ತರಬೇತಿಯನ್ನು ಸಹ ನೀಡುವುದರಿಂದ ಅಗತ್ಯ ಕೌಶಲ್ಯಗಳ ಕೊರತೆಯನ್ನು ನಿವಾರಿಸಬಹುದು.

ಮುಂದಿನ ದಶಕದಲ್ಲಿ ಭಾರತ ವಿವಿಧ ಹಂತದ ತಾಂತ್ರಿಕ ಶಿಕ್ಷಣ ಹಾಗೂ

ವಿದ್ಯಾರ್ಹತೆ ಹೊಂದಿದ ದೊಡ್ಡ ಪ್ರಮಾಣದ ಜನಸಂಖ್ಯೆಗೆ ಉದ್ಯೋಗಾವಕಾಶಗಳನ್ನು ಸೃಷ್ಟಿಪಡಿಸಲಾಗಿದೆ. ತಯಾರಿಕಾ ಕ್ಷೇತ್ರವು ಈ ಉದ್ಯೋಗಾವಕಾಶವನ್ನು ಸೃಷ್ಟಿಸುವ ಪ್ರಮುಖ ವೇದಿಕೆಯಾಗುವ ನಿರೀಕ್ಷೆ ಇದೆ. ಉದ್ಯೋಗಾವಕಾಶ ಕಲ್ಪಿಸುವ ಜೊತೆಗೆ ತಯಾರಿಕಾ ಕ್ಷೇತ್ರಕ್ಕೆ ಭಾರತದಲ್ಲಿ ಸುಸ್ಥಿರ ಆರ್ಥಿಕ ಬೆಳವಣಿಗೆಯನ್ನು ಖಾತರಿಪಡಿಸುವ ಸವಾಲು ಇದೆ. ಭಾರತ ತನ್ನ ಸಾಮರ್ಥ್ಯಕ್ಕೆ ಅನುಗುಣವಾಗಿ ತಯಾರಿಕಾ ಕ್ಷೇತ್ರವನ್ನು ಅಭಿವೃದ್ಧಿಯ ಪಥದಲ್ಲಿ ಮುನ್ನಡೆಸುವ ಧ್ಯೇಯೋದ್ದೇಶದಿಂದ ವಾಣಿಜ್ಯ ಮತ್ತು ಕೈಗಾರಿಕಾ ಸಚಿವಾಲಯದ ಕೈಗಾರಿಕಾ ನೀತಿ ಮತ್ತು ಉತ್ತೇಜನ ಇಲಾಖೆ (ಡಿಐಪಿಐ) ಸೂಕ್ತ ವಾತಾವರಣ ನಿರ್ಮಿಸಲು ಮುಂದಾಗಿದೆ. ಅದರಿಂದ ತಯಾರಿಕಾ ಕ್ಷೇತ್ರ ತೀವ್ರಗತಿಯಲ್ಲಿ ಬೆಳೆಯಲು ಸಾಧ್ಯವಾಗುತ್ತದೆ. ಚಾಲ್ತಿಯಲ್ಲಿದ್ದ ಉದ್ಯೋಗ-ಕೈಗಾರಿಕಾ ನೀತಿಗಳಿಂದ ಸಂಘಟಿತ ಉತ್ಪಾದನಾ ಕ್ಷೇತ್ರದಲ್ಲಿ ಹೆಚ್ಚಿನ ಉದ್ಯೋಗ ಸೃಷ್ಟಿಸಲು ಭಾರತಕ್ಕೆ ಸಾಧ್ಯವಾಗದಿರುವುದರಿಂದ, ಹೊಸ ರಾಷ್ಟ್ರೀಯ ಉತ್ಪಾದನಾ ನೀತಿ ಭರವಸೆಯ ಬೆಳ್ಳಿಗೆರೆಯಾಗಿ ಗೋಚರಿಸಿದೆ.

ಜಾಗತಿಕ ಆರ್ಥಿಕ ಹಿಂಜರಿತ ಹಾಗೂ ಇದರಿಂದಾಗಿ ಬೃಹತ್ ಪ್ರಮಾಣದಲ್ಲಿ ಉದ್ಯೋಗಿಗಳು ಕೆಲಸ ಕಳೆದುಕೊಂಡ ಪರಿಸ್ಥಿತಿಯ ಹಿನ್ನೆಲೆಯಲ್ಲಿ ಭಾರತ ತಪ್ಪುಗಳನ್ನು ಸರಿಪಡಿಸುವ ಕ್ರಮ ಕೈಗೊಳ್ಳದಿದ್ದರೆ ಮುಂದೆ ಇನ್ನೂ ಭೀಕರ ಪರಿಸ್ಥಿತಿಯನ್ನು ಎದುರಿಸಬೇಕಾಗುತ್ತದೆ. ಇಂತಹ ಪ್ರಮಾದವನ್ನು ತಡೆಯಲು ರಾಷ್ಟ್ರೀಯ ತಯಾರಿಕಾ ನೀತಿ (ಎನ್‌ಎಂಪಿ) 100 ದಶಲಕ್ಷಕ್ಕೂ ಹೆಚ್ಚು ಉದ್ಯೋಗಗಳನ್ನು ಸೃಷ್ಟಿಸುವ ಭರವಸೆ ಮೂಡಿಸಿದೆ. ಇದರಿಂದ ಮುಂದಿನ ದಶಕದಲ್ಲಿ ಒಟ್ಟು ದೇಶೀಯ ಉತ್ಪನ್ನದಲ್ಲಿ (ಜಿಡಿಪಿ) ಶೇ 25ರಷ್ಟು ಪಾಲು ಈ ಕ್ಷೇತ್ರದಿಂದ ಸಿಗಲಿದೆ. ಬಂಡವಾಳದ ಅಗತ್ಯತೆ ಹೆಚ್ಚುತ್ತಿರುವ ಹಾಗೂ ಉತ್ಪನ್ನಕ್ಕೆ ಸೂಕ್ತ ಬೇಡಿಕೆ ಇಲ್ಲದಿರುವ ಈ ಪರಿಸ್ಥಿತಿಯಲ್ಲಿ ಈ ನೀತಿ ಭಾರತದ ತಯಾರಿಕಾ ಭವಿಷ್ಯವನ್ನು ಬದಲಾಯಿಸಿ, ಆರ್ಥಿಕತೆಯ ಸರ್ವತೋಮುಖ ಬೆಳವಣಿಗೆಯನ್ನು ಸಾಧಿಸಲಿದೆ ಎಂದು ಪರಿಣಿತರು ನಂಬಿದ್ದಾರೆ. ಈ ನೀತಿಯು ಪರಿಸರ ಮತ್ತು ನಿಯಂತ್ರಣ ಕ್ರಮಗಳು, ಕಾರ್ಮಿಕ ಕಾನೂನುಗಳು, ತರಿಗೆ ಪ್ರಕ್ರಿಯೆಗಳಲ್ಲಿರುವ ಸಮಸ್ಯೆಗಳನ್ನು



ವಿಸ್ತೃತವಾಗಿ ನಿವಾರಿಸುತ್ತದೆ. ಆದರೆ ಇದು ರಾಷ್ಟ್ರೀಯ ತಯಾರಿಕಾ ಹೊಡಿಕೆ ವಲಯ (ಎನ್‌ಐಎಂಜೆಡ್) ನಿರ್ಮಿಸುವ ಅಥವಾ ತಯಾರಿಕಾ ಘಟಕಗಳ ಗುಂಪು ರಚಿಸುವ ಉದ್ದೇಶ ಹೊಂದಿದೆ. ಇದರಿಂದ ಕೈಗಾರಿಕಾ ಮೂಲಸೌಕರ್ಯವನ್ನು ಕ್ರೋಢೀಕರಿಸುವ ಹಾಗೂ ಆರ್ಥಿಕ ಮಾಪಕಗಳನ್ನು ಸಾಧಿಸಲು ಸಾಧ್ಯವಾಗುತ್ತದೆ. ಎನ್‌ಐಎಂಜೆಡ್‌ಗಳು ವಿಶ್ವ ದರ್ಜೆಯ ಕೈಗಾರಿಕಾ ಟೌನ್‌ಶಿಪ್‌ಗಳಾಗಿ ಅಭಿವೃದ್ಧಿ ಹೊಂದುತ್ತವೆ. ಸುಮಾರು 5000 ಹೆಕ್ಟೇರ್ ವಿಸ್ತೀರ್ಣದಲ್ಲಿ ಸಮರ್ಪಕ ಭೂ ಬಳಕೆ, ಸ್ವಚ್ಛತೆ, ಇಂಧನಕ್ಷಮತೆ ಇರುವ ತಂತ್ರಜ್ಞಾನ ಎನ್‌ಐಎಂಜೆಡ್‌ಗಳ ಲಕ್ಷಣಗಳು. ಎನ್‌ಐಎಂಜೆಡ್‌ಗಳು ಕೃಷಿಯೇತರ ಭೂಮಿಯಾಗಿದ್ದು, ಸಾಕಷ್ಟು ನೀರು ಸರಬರಾಜು ಇರುತ್ತದೆ. ಇದರ ಮಾಲೀಕತ್ವ ರಾಜ್ಯ ಸರ್ಕಾರಗಳದ್ದೇ ಆಗಿರುತ್ತದೆ. ಕಾರ್ಮಿಕರನ್ನು ನೇಮಿಸಿಕೊಳ್ಳುವ ಹಾಗೂ ತೆಗೆದುಹಾಕುವ ಪ್ರಕ್ರಿಯೆಯಲ್ಲಿ ಕಾರ್ಮಿಕರಿಗೆ ಸಾಕಷ್ಟು ಸ್ವಾತಂತ್ರ್ಯ ನೀಡುವ ಜೊತೆಗೆ ಮೃದುವಾದ ಕಾರ್ಮಿಕ ಮಾರುಕಟ್ಟೆ ವ್ಯವಸ್ಥೆಯನ್ನು ಪರಿಚಯಿಸುತ್ತದೆ. ಮುಖ್ಯವು ಹಂತದಲ್ಲಿರುವ ಕಾರ್ಖಾನೆಗಳು ಸುಲಭವಾಗಿ ಈ ವಲಯದಿಂದ ಹೊರಬೀಳುವ ವ್ಯವಸ್ಥೆಯನ್ನು ಸಹ ಅನುಸರಿಸಲಾಗುತ್ತದೆ. ಇಷ್ಟಲ್ಲದರ ನಡುವೆ ಕಾರ್ಮಿಕರ ಹಕ್ಕುಗಳನ್ನು ಸಹ ಇದು ಎತ್ತಿ ಹಿಡಿಯುತ್ತದೆ.

ತಯಾರಿಕಾ ನೀತಿಯ ಮತ್ತೊಂದು ಪ್ರಮುಖ ಅಂಶವೆಂದರೆ ಸಣ್ಣ ಮತ್ತು ಮಧ್ಯಮ ಉದ್ಯಮಗಳಿಗೆ ನೀಡಿರುವ ಹಣಕಾಸಿನ ಹಾಗೂ ಅಭಿವೃದ್ಧಿ ಉತ್ತೇಜಕ ಕ್ರಮಗಳು. ಒಟ್ಟಾರೆ ಇದು ದೇಶದ ಜಿಡಿಪಿ ದರದಲ್ಲಿ ಪ್ರಸ್ತುತ ಇರುವ ಶೇ. 16 ರ ಬದಲಿಗೆ ಶೇ. 25 ರಷ್ಟು ಪಾಲು ನೀಡುವ ಭರವಸೆ ನೀಡಿದೆ. ಆದಾಗ್ಯೂ ಸಂಘಟಿತ ಉತ್ಪಾದನಾ

ಘಟಕಗಳ ಉದ್ಯೋಗಾವಕಾಶಗಳು ಒಟ್ಟು ಉತ್ಪಾದನಾ ಉದ್ಯೋಗಾವಕಾಶಗಳ ಒಂದು ಸಣ್ಣ ಭಾಗವಾಗಿರುವುದರಿಂದ ಕೈಗಾರಿಕಾ ಉದ್ಯೋಗಾವಕಾಶಗಳು ತುಂಬಾ ಎತ್ತರದ ಮಟ್ಟಕ್ಕೆ ಏರಿವುದು ವಾಸ್ತವವಾಗದಿರಬಹುದು.

ಆದ್ದರಿಂದ ಅಸಂಘಟಿತ ಉತ್ಪಾದನಾ ವಲಯದ ಉದ್ಯೋಗಾವಕಾಶಗಳನ್ನು ಸಹ ಪರಿಗಣಿಸಬೇಕು. ಈ ವಲಯದಲ್ಲಿ ಗುಣಾತ್ಮಕ ಉದ್ಯೋಗಾವಕಾಶಗಳನ್ನು ಸೃಷ್ಟಿಸಲು ಪ್ರಯತ್ನಿಸಬೇಕು. ಸಣ್ಣ ಮತ್ತು ಮಧ್ಯಮ ಗಾತ್ರದ ಉದ್ಯಮಗಳಲ್ಲಿ ಆಡಳಿತ, ತಂತ್ರಜ್ಞಾನ, ಹಣಕಾಸು ವಹಿವಾಟು, ಹಾಗೂ ಕಾರ್ಮಿಕರ ಕುಶಲತೆಯನ್ನು ಹೆಚ್ಚಿಸುವ ನಿಟ್ಟಿನಲ್ಲಿ ವಿನೂತನವಾದ ಕ್ರಾಂತಿಯಾಗಬೇಕಿದೆ. ಕಾರ್ಮಿಕರನ್ನು ಹೆಚ್ಚು ಬೇಡುವ ಕ್ಷೇತ್ರಗಳಾದ ಆಹಾರ ಸಂಸ್ಕರಣೆ, ಜವಳಿ, ಚರ್ಮ ಹಾಗೂ ಪಾದರಕ್ಷೆ ಕ್ಷೇತ್ರಗಳು ಶೇ. 60 ರಷ್ಟು ಉದ್ಯೋಗಾವಕಾಶಗಳನ್ನು ನೀಡುವುದರಿಂದ ಹೆಚ್ಚು ಶ್ರಮಿಕರನ್ನು ಬೇಡುವ ಈ ಕ್ಷೇತ್ರದ ಮೇಲೆ ಗಮನಹರಿಸುವುದರಿಂದ ಅಕುಶಲ ಕರ್ಮಿಗಳಲ್ಲೂ ಉತ್ಪಾದಕತೆಯನ್ನು ಹೆಚ್ಚಿಸಲು ಸಾಧ್ಯವಾಗುತ್ತದೆ (ಕಾಂತ್ 2013). ಕೈಗಾರಿಕರಣ ಮುಖ್ಯವಾಗಿಲ್ಲದ ಹಾಗೂ ಅಕುಶಲ ಕಾರ್ಮಿಕ ವರ್ಗ ಹೆಚ್ಚಾಗಿ ನೆಲೆಸಿರುವ ಪ್ರದೇಶಗಳಲ್ಲಿ ಇಂತಹ ಉತ್ಪನ್ನಗಳ ತಯಾರಿಕೆಯ ಕೈಗಾರಿಕೆಗಳನ್ನು ಸ್ಥಾಪಿಸಲು ಈ ನೀತಿ ಆದ್ಯತೆಯನ್ನು ನೀಡಬೇಕು.

ಕೆಲವು ಸಮಸ್ಯೆಗಳಿರುವ ಕ್ಷೇತ್ರಗಳಲ್ಲಿ ವಿದೇಶಿ ಹೂಡಿಕೆಯನ್ನು ಸೆಳೆಯುವುದು ಅಗತ್ಯ. ಮೂಲಸೌಕರ್ಯ ಕೊರತೆ, ವಿದ್ಯುತ್ ಸರಬರಾಜಿನಲ್ಲಿ ನಿರ್ಬಂಧ, ರಫ್ತು ಬೆಳವಣಿಗೆಯಲ್ಲಿ ಜಡತ್ವ, ಶ್ರಮ ಬೇಡುವ ಉತ್ಪನ್ನಗಳ ರಫ್ತಿನಲ್ಲಿ ಕಳಪೆ ಸಾಧನೆ, ಸೂಕ್ತ ತಂತ್ರಜ್ಞಾನದ ಅಭಿವೃದ್ಧಿಗೆ ವಿನೂತನ ಕ್ರಮಗಳ ಕೊರತೆ, ಅಧಿಕಾರಶಾಹಿಯ ಜಿಗುಟುತನ ಬೆಳವಣಿಗೆ ಹಾಗೂ ಉದ್ಯೋಗಾವಕಾಶಗಳ ಸೃಷ್ಟಿಯಲ್ಲಿ ಅಡಚಣೆ ಇರುವ ಕ್ಷೇತ್ರಗಳಲ್ಲಿ ವಿದೇಶಿ ಹೂಡಿಕೆಯನ್ನು ಆಕರ್ಷಿಸುವುದು ನಿಸ್ಸಂದೇಹವಾಗಿ ಪ್ರಾಮುಖ್ಯತೆ ಪಡೆಯುತ್ತದೆ.

ಆರ್ಥಿಕ ಬೆಳವಣಿಗೆಯ ದರವನ್ನು ಏರಿಸುವಲ್ಲಿ ರಫ್ತು ಬಹಳ ಪ್ರಾಧಾನ್ಯತೆಯನ್ನು ಪಡೆಯುತ್ತದೆ. ರಫ್ತಿನಲ್ಲಿ ಎರಡು ರೀತಿಯ ಉದ್ದೇಶಗಳನ್ನು ಈಡೇರಿಸಿಕೊಳ್ಳಬಹುದು. ಇದರಿಂದ ವಿದೇಶಿ ವಿನಿಮಯ ಗಳಿಕೆಯೂ

ಆಗುತ್ತದೆ. ರಫ್ತು ಮಾಡಬಹುದಾದ ಗುಣಮಟ್ಟ ಹೊಂದಿರುವುದರಿಂದ ದೇಶೀಯವಾಗಿ ಸರಕಿಗೆ ಬೇಡಿಕೆ ಹೆಚ್ಚುತ್ತದೆ. ಸೇವೆಗಳ ರಫ್ತು ಉದ್ಯೋಗ ಸೃಷ್ಟಿಗೆ ತನ್ನ ಕೊಡುಗೆ ನೀಡುವುದಿಲ್ಲವಾದ್ದರಿಂದ ಅಕುಶಲ ಕಾರ್ಮಿಕ ವರ್ಗದಲ್ಲಿ ಉದ್ಯೋಗಾವಕಾಶ ಹೆಚ್ಚಾಗುವುದಿಲ್ಲ. ಆದ್ದರಿಂದ ಸಿದ್ಧ ಸರಕುಗಳ ರಫ್ತು ಸುಸ್ಥಿರವಾದ ಬೆಳವಣಿಗೆಗೆ ಸಹಕಾರಿಯಾಗುತ್ತದೆ.

ಉತ್ಪಾದನೆಗೆ ಹೆಚ್ಚಿನ ಶ್ರಮ ಬೇಡುವ ಉತ್ಪನ್ನಗಳ ರಫ್ತಿನಿಂದಲೂ ಸಹ ಇಂತಹ ಸರಕುಗಳ ಉತ್ಪಾದನೆಯನ್ನು ಹೆಚ್ಚಿಸಬಹುದು. ಕೃಷಿ ಕ್ಷೇತ್ರದಿಂದ ಕೈಗಾರಿಕಾ ಪ್ರದೇಶಕ್ಕೆ ಕಾರ್ಮಿಕರ ವಲಸೆ ತಪ್ಪಿಸಿ, ಅಲ್ಲೇ ಉದ್ಯೋಗಾವಕಾಶ ಕಲ್ಪಿಸಲು ಇಂತಹ ಸರಕುಗಳ ರಫ್ತಿನಿಂದ ಸಾಧ್ಯವಾಗುತ್ತದೆ. ಈ ಕ್ಷೇತ್ರದ ಕಾರ್ಮಿಕರಲ್ಲಿ ಕೌಶಲ್ಯತೆ ಕಡಿಮೆ ಇರುವುದರಿಂದ ಇವರನ್ನು ಉನ್ನತ ಉತ್ಪಾದಕತೆಯ ಸೇವಾ ಕ್ಷೇತ್ರಗಳಿಗೆ ಸ್ಥಳಾಂತರಿಸುವುದು ಕಷ್ಟ. ಅದೂ ಅಲ್ಲದೆ, ತಯಾರಿಕಾ ಕ್ಷೇತ್ರಗಳಲ್ಲಿ ಉತ್ಪನ್ನಗಳಿಗೆ ಬೇಡಿಕೆ ಹೆಚ್ಚಾಗದಿದ್ದರೆ ಇಲ್ಲಿ ಕೆಲಸ ಮಾಡುವ ಕಾರ್ಮಿಕರ ವೇತನದಲ್ಲಿ ಹೆಚ್ಚಳ ಮಾಡಲಾಗುವುದಿಲ್ಲ. ಉತ್ಪಾದಕತೆ ಹೆಚ್ಚಳವಾದಾಗ ಮಾತ್ರ ಹೆಚ್ಚಿನ ವೇತನಕ್ಕೆ ಹೆಚ್ಚು ಉದ್ಯೋಗಿಗಳನ್ನು ನೇಮಿಸಿಕೊಳ್ಳಲು ಆಗುತ್ತದೆ. ಈ ಹಿನ್ನೆಲೆಯಲ್ಲಿ ಬಂಡವಾಳ ಏರಿಕೆ ಹಾಗೂ ತಂತ್ರಜ್ಞಾನದಲ್ಲಿ ಪ್ರಗತಿ ಅತ್ಯಗತ್ಯ. ಸಾಮಾನ್ಯವಾಗಿ ತಾಂತ್ರಿಕ ಬೆಳವಣಿಗೆಯು ಹೆಚ್ಚಿನ ಬಂಡವಾಳ ಬೇಡುವುದಲ್ಲದೆ, ಕಾರ್ಮಿಕರ ಅಗತ್ಯವನ್ನು ಕಡಿಮೆ ಮಾಡುತ್ತದೆ ಎಂದು ನಂಬಲಾಗಿದೆ. ಹೆಚ್ಚಿದ ಬಂಡವಾಳ ತೀವ್ರತೆಗೆ ಅನ್ವೇಷಣೆಗಳು ಉತ್ಪಾದನಾ ಪ್ರಕ್ರಿಯೆಯ ಎಲ್ಲಾ ಹಂತಗಳಲ್ಲೂ ಫಲ ನೀಡುವುದಿಲ್ಲ ಎಂದು ಅಧ್ಯಯನಗಳು ಹೇಳುತ್ತವೆ(ವಿವರಲ್ಲಿ, 2011). ಕೆಲವು ಹಂತಗಳಲ್ಲಿ ಉದ್ಯೋಗ ಪ್ರಮಾಣ ಕಡಿಮೆಯಾಗಬಹುದು. ಆದರೆ ಇನ್ನು ಕೆಲವು ಹಂತಗಳಲ್ಲಿ ಉದ್ಯೋಗ ಅವಕಾಶಗಳು ಹೆಚ್ಚಾಗುವ ಸಾಧ್ಯತೆಗಳೂ ಇವೆ. ಹೊಸ ತಂತ್ರಜ್ಞಾನವನ್ನು ಬೃಹತ್ ಪ್ರಮಾಣದಲ್ಲಿ ಅಳವಡಿಸಿಕೊಳ್ಳಬಹುದು. ಹಲವಾರು ಹೊಸ ಘಟಕಗಳ ಸ್ಥಾಪನೆಯಿಂದ ದೊಡ್ಡ ಮಟ್ಟದಲ್ಲಿ ಉತ್ಪಾದನಾ ಪ್ರಮಾಣವೂ ಹೆಚ್ಚಾಗುವಂತೆ ಮಾಡುತ್ತದೆ. ಇದಲ್ಲ ಉದ್ಯೋಗದ ಮೇಲೆ ಧನಾತ್ಮಕ ಪರಿಣಾಮ ಬೀರುತ್ತದೆ.



ದುಬಾರಿ ಮೌಲ್ಯದ ಉತ್ಪನ್ನಗಳ ರಫ್ತಿಗೆ ಸಂಬಂಧಿಸಿದ ಸಮಸ್ಯೆಗಳೂ ಇವೆ. ಇಂತಹ ಉತ್ಪನ್ನಗಳ ಉತ್ಪಾದನೆಗೆ ಹೆಚ್ಚು ವೆಚ್ಚ ತಗಲುವುದರಿಂದ ಇವುಗಳ ಉತ್ಪಾದನೆ ಸೀಮಿತವಾಗಿವೆ. ಆದರೆ ಇವುಗಳ ಮಾರಬಲ್ಲಿಕೆ (salability) ಅಭಿವೃದ್ಧಿ ಹೊಂದಿದ ದೇಶದಲ್ಲಿ ತುಂಬಾ ಅಧಿಕ. ಪಾಶ್ಚಾತ್ಯರ ಅಭಿರುಚಿಗೆ ತಕ್ಕಂಥ ಸಿದ್ಧ ವಸ್ತುಗಳನ್ನು ತಯಾರಿಸಲು ಕೆಲವು ಕ್ರಮಗಳನ್ನು ಕೈಗೊಳ್ಳುವುದರಿಂದ ಅಧಿಕ ಮೌಲ್ಯದ ಉತ್ಪನ್ನಗಳ ರಫ್ತು ಪ್ರಮಾಣವೂ ಏರಿಕೆ ಕಾಣುವುದು. ಇದರೊಂದಿಗೆ ಉದ್ಯೋಗಾವಕಾಶಗಳು ಬೆಳೆಯುತ್ತವೆ. ದೇಶಕ್ಕೆ ವಿದೇಶಿ ವಿನಿಮಯ ಗಳಿಕೆಯೂ ಆಗುತ್ತದೆ. (ಉದಾ: ರೇಷ್ಮೆ ಬಟ್ಟೆಗಳ ತಯಾರಿಕೆ)

ಭಾರತದ ರಫ್ತಿನ ಪಟ್ಟಿಯಲ್ಲಿರುವ ಪ್ರಮುಖ ಸರಕುಗಳ ಗುಂಪು ಇಂತಿವೆ:

ಉತ್ಪಾದಿತ ಸರಕುಗಳು (63.7%), ಪೆಟ್ರೋಲಿಯಂ, ಕಚ್ಚಾ ಉತ್ಪನ್ನಗಳು (20.1%), ಕೃಷಿ ಮತ್ತು ಕೃಷಿ ಪೂರಕ ಉತ್ಪನ್ನಗಳು (13.8%), ಅದಿರು ಮತ್ತು ಖನಿಜಗಳು, ಕಲ್ಲಿದ್ದಲು ಹೊರತು ಪಡಿಸಿ (1.8%) 2013-14ರಲ್ಲಿ ಇದ್ದಂತೆ. (ಆರ್ಥಿಕ ಸಮೀಕ್ಷೆ 2013-14ರ ಪ್ರಕಾರ ವಿಶ್ವದ ವಿವಿಧ ದೇಶಗಳ ರಫ್ತಿಗೆ ಹೋಲಿಸಿದರೆ ಭಾರತದ ರಫ್ತು ಅಷ್ಟೇನೂ ಉತ್ತಮವಾಗಿಲ್ಲ. ಅದಲ್ಲದೆ ವಿವಿಧ ದೇಶಗಳಲ್ಲಿ ಹಲವಾರು ಸವಾಲುಗಳನ್ನು ಎದುರಿಸುತ್ತಿದೆ. ಉದಾಹರಣೆಗೆ ಗಾರ್ಮೆಂಟ್ಸ್‌ನ ರಫ್ತಿಗೆ ನೆರೆಯ ಬಾಂಗ್ಲಾದೇಶದಿಂದ ತೀವ್ರ ಪೈಪೋಟಿ ಇದೆ. ಭಾರತದ ರಫ್ತಿನಲ್ಲಿ ಹೆಚ್ಚಿನ ಪಾಲು ಹೊಂದಿರುವ ಹತ್ತಿಯ ಉತ್ಪನ್ನಗಳ ರಫ್ತಿಗೂ (ಟೇಬಲ್ ಲೈನನ್ ಮತ್ತು ಟವೆಲ್ ಹೊರತು ಪಡಿಸಿ) ಚೀನಾ ಮತ್ತು ಬಾಂಗ್ಲಾದೇಶದ ಸ್ಪರ್ಧೆಯನ್ನು ಎದುರಿಸಬೇಕಾದ ಆತಂಕವಿದೆ (ವರ್ಮಾ, 2002).

1990ರ ದಶಕದಲ್ಲಿ ಭಾರತದ ತೆರಿಗೆ ಸ್ವರೂಪ ತುಂಬಾ ಸಂಕೀರ್ಣವಾಗಿತ್ತು. 1991-92ರಲ್ಲಿ ಶೇ 128 ರಷ್ಟಿದ್ದ ಅದು 2004-05ರ ಮಧ್ಯಂತರ ಆಯವ್ಯಯದಲ್ಲಿ ಶೇ. 22ಕ್ಕೆ ಇಳಿಯಿತು. ಈ ಅವಧಿಯಲ್ಲಿ ಸರಾಸರಿ ಸುಂಕ 72.5% ರಿಂದ 18.2%ಗೆ ಇಳಿಯಿತು. ಸರಾಸರಿ ಸುಂಕ ದರ ಇಳಿಕೆಯಾದರೂ ಹೆಚ್ಚಿನ ತೆರಿಗೆ ದರಗಳು 2004-05ರಲ್ಲಿ ಶೂನ್ಯದಿಂದ ಶೇ. 150ರ ವರೆಗೂ ಇತ್ತು. ಕಾಫೀ, ಟೀ, ಆಲ್ಕೋಹಾಲಿಕ್ ಪಾನೀಯಗಳು, ಸುಗಂಧ ದ್ರವ್ಯಗಳು, ಸಕ್ಕರೆ ಉತ್ಪನ್ನಗಳು, ದ್ರಾಕ್ಷಿ, ಜ್ಯೂಸ್, ಮೋಟಾರ್ ಕಾರ್, ಮೋಟಾರ್ ಸೈಕಲ್ ಮುಂತಾದವುಗಳ ದರ ಶೇ. 100 ಅಥವಾ ಅದಕ್ಕಿಂತ ಹೆಚ್ಚಿತ್ತು. ಶೇ. 50-100ರ ದರದಲ್ಲಿ ಅಡಿಗೆ ಎಣ್ಣೆ, ಗೋಧಿ, ಅಕ್ಕಿ, ಹಾಗೂ ಇತರ ಕೃಷಿ ಉತ್ಪನ್ನಗಳಿಗೆ ಇತ್ತು. ಪರಿಣಾಮಕಾರಿ ಮಟ್ಟದಲ್ಲಿ ಆಮದು ಸುಂಕ ಕಡಿಮೆಯಾಗಿತ್ತು.

2010ರಲ್ಲಿ ಹಲವಾರು ವಸ್ತುಗಳ ತೆರಿಗೆ ಅತ್ಯಧಿಕ ಎಂದರೆ ಶೇ. 10ರಷ್ಟಿತ್ತು. ಈ ವ್ಯಾಪ್ತಿಯಲ್ಲಿ ವಿದ್ಯುತ್ ಉತ್ಪಾದನಾ ಉಪಕರಣಗಳು, ಕಚೇರಿ ಯಂತ್ರಗಳು, ಆಟೋಮ್ಯಾಟಿಕ್ ಡಾಟಾ ಪ್ರೊಸೆಸಿಂಗ್ ಯಂತ್ರಗಳು, ಟೆಲಿಕಾಂ ಸಲಕರಣಗಳು, ವಿದ್ಯುನ್ಮಾನ ಸರಕುಗಳು, ಸಾರಿಗೆ ಉತ್ಪನ್ನಗಳು ಮುಂತಾದವು. ಕೆಲವು ತೆರಿಗೆಗಳು ವಿದೇಶಗಳಿಗೆ ಹೋಲಿಸಿದರೆ ಉತ್ತಮವಾಗಿ ಕಂಡರೂ, ಕೃಷಿ ಉತ್ಪನ್ನಗಳ ತೆರಿಗೆಯಲ್ಲಿ ಹಲವಾರು ವೈಪರೀತ್ಯಗಳಿದ್ದವು. (ಹೂಡಾ ಮತ್ತು ರೈ 2014). ಭಾರತದ ರಫ್ತುದಾರರು ತಮ್ಮೊಂದಿಗೆ ಹಲವಾರು ದಾಖಲೆಗಳನ್ನು ಹೊತ್ತು ಅಲೆದಾಡಬೇಕಾಗಿತ್ತು. ಸಾಲದ ಪತ್ರ, ಮುಂಗಡ ಪಾವತಿಯ ಪ್ರತಿ, ಅರ್ಜಿಯ ಪ್ರಿಂಟ್‌ಔಟ್, ಮುಂತಾದವುಗಳನ್ನು ರಫ್ತುದಾರರು ಹೊತ್ತೊಯ್ಯಬೇಕಾಗಿತ್ತು. ಈ ದಾಖಲೆಗಳೊಂದಿಗೆ ಕಚೇರಿಗಳ ಅಲೆದಾಟ ದೊಡ್ಡ ಸವಾಲಾಗಿತ್ತು (ಶರ್ಮಾ, 2014).

ಡಂಪಿಂಗ್ ತಡೆ ಕ್ರಮಗಳಿಂದಲೂ ಸಹ ಭಾರತದ ವ್ಯಾಪಾರದಲ್ಲಿ ನಷ್ಟ ಉಂಟಾಗಿದೆ. 1995 ರಿಂದ 2010ರ ಅವಧಿಯಲ್ಲಿ ಭಾರತದ ವಿರುದ್ಧ ಕೈಗೊಂಡ 90 ಡಂಪಿಂಗ್ ತಡೆ ಕ್ರಮಗಳ ಪೈಕಿ ಕೆಮಿಕಲ್‌ಗೆ ಸಂಬಂಧಿಸಿದ 22, ಪ್ಲಾಸ್ಟಿಕ್‌ಗೆ ಸಂಬಂಧಿಸಿದ 19, ಜವಳಿಗೆ ಸಂಬಂಧಿಸಿದ 11, ಮೆಟಲ್ ಉತ್ಪನ್ನಗಳಿಗೆ ಸಂಬಂಧಿಸಿದ

26(ಇವುಗಳಲ್ಲಿ ಮುಖ್ಯವಾದುದು ಕಬ್ಬಿಣ ಮತ್ತು ಉಕ್ಕು). (ಟ್ರೇಡ್ ಪಾಲಿಸಿ ರಿವ್ಯೂ ರಿಪೋರ್ಟ್ ಬೈ ಇಂಡಿಯಾ, 2011).

ವಿದೇಶಿ ವ್ಯಾಪಾರ ನೀತಿ 2009-2014 ಅನ್ನು 2009ರಲ್ಲಿ ಪ್ರಕಟಿಸಲಾಯಿತು. ವಿಶ್ವವ್ಯಾಪಿ ಆರ್ಥಿಕ ಹಿಂಜರಿತದಿಂದ ರಫ್ತು ಕ್ಷೀಣಿಸಿದ್ದ ಸಂದರ್ಭ ಅದು. 2020ರ ವೇಳೆಗೆ ವಿಶ್ವ ವಾಣಿಜ್ಯ ವಹಿವಾಟಿನಲ್ಲಿ ಭಾರತದ ಪಾಲನ್ನು ಇಮ್ಮಡಿಸುವ ಉದ್ದೇಶದಿಂದ ಈ ನೀತಿ ರಚಿಸಲಾಯಿತು. ಈ ಉದ್ದೇಶದಿಂದ ಜವಳಿ, ಚರ್ಮ ಉದ್ಯಮ ಹಾಗೂ ಕರಕುಶಲ ವಸ್ತುಗಳ ತಯಾರಿಕೆಯಂತಹ ಶ್ರಮ ಆಧಾರಿತ ಉತ್ಪನ್ನಗಳ ಉತ್ಪಾದನೆಗೆ ಹೆಚ್ಚು ಗಮನ ಹರಿಸಲಾಗಿದೆ. ಇದಕ್ಕಾಗಿ ಅತ್ಯಂತ ಗುಣಮಟ್ಟದ ವಿವಿಧ ವಿನ್ಯಾಸಗಳುಳ್ಳ ಉತ್ಪನ್ನಗಳನ್ನು ತಯಾರಿಸಬೇಕು. 2007-08ರಿಂದ ಈಚೆಗೆ ಭಾರತದ ರಫ್ತಿನಲ್ಲಿ ಬದಲಾವಣೆ ಕಾಣದಿರುವುದರಿಂದ ಹಾಗೂ ಅಗ್ರಗಣ್ಯ 15 ವ್ಯಾಪಾರಿ ಪಾಲುದಾರರು ಒಟ್ಟು ವಹಿವಾಟಿನ ಶೇ.60ರಷ್ಟು ಪಾಲನ್ನು ಹೊಂದಿರುವುದರಿಂದ ಹೊಸ ಸಾಧ್ಯತೆಗಳನ್ನು ಹೊಸ ಅವಕಾಶಗಳನ್ನು ಹುಡುಕಬೇಕಾದ ಅಗತ್ಯವಿದೆ.

ವಹಿವಾಟು ವೆಚ್ಚ ಹಾಗೂ ವಹಿವಾಟಿಗೆ ತೆಗೆದುಕೊಳ್ಳುವ ಸಮಯ ಹೆಚ್ಚಾಗಿರುವುದರಿಂದ ಈ ಸಮಸ್ಯೆ ನಿವಾರಿಸಲು 2009ರಲ್ಲಿ ರಫ್ತು ವೆಚ್ಚದ ವಹಿವಾಟಿನ ಕಾರ್ಯಪಡೆ ರಚಿಸಲಾಯಿತು. ಈ ಕಾರ್ಯಪಡೆಯು ವಹಿವಾಟು ವೆಚ್ಚ ತಗ್ಗಿಸುವ 44 ಅಂಶಗಳನ್ನು ಗುರುತಿಸಿತು. ಈ ಪೈಕಿ 21 ಸಮಸ್ಯೆಗಳನ್ನು ಈಗಾಗಲೇ ನಿವಾರಿಸಲಾಗಿದೆ.

ಒಟ್ಟು ಅಪವರ್ತನಾ ಉತ್ಪಾದಕತೆ ಬೆಳವಣಿಗೆಯಲ್ಲಿ ಏರಿಕೆಯಾಗಬೇಕು. ಮುಖ್ಯವಾಗಿ ರಫ್ತಿಗೆ ಪ್ರಾಮುಖ್ಯತೆ ಇರುವ ಹಾಗೂ ಇದರಿಂದ ರಫ್ತು ಪ್ರಮಾಣ ಹೆಚ್ಚಾಗಿ ಒಟ್ಟಾರೆ ಆರ್ಥಿಕ ಬೆಳವಣಿಗೆಯಾಗುವಂತೆ ಕೈಗಾರಿಕೆಗಳ ಬೆಳವಣಿಗೆ ಆಗಬೇಕು. ಟಿಎಫ್‌ಪಿಜಿ ಇಲ್ಲದೆ ಭಾರತೀಯ ಉತ್ಪನ್ನಗಳ ಸ್ಪರ್ಧಾತ್ಮಕತೆ ಹೆಚ್ಚುವುದಿಲ್ಲ. ಟಿಎಫ್‌ಪಿಜಿ ಪ್ರಮುಖ ನಿರ್ಣಾಯಕ ಅಂಶಗಳೆಂದರೆ ಮೂಲಭೂತ ಸೌಕರ್ಯ (ಭೌತಿಕ, ಹಣಕಾಸಿನ ಹಾಗೂ ಸಾಮಾಜಿಕ) ಹಾಗೂ ಮುಕ್ತ ವ್ಯಾಪಾರ. ಸಣ್ಣ ಮತ್ತು ಮಧ್ಯಮ



ಉದ್ಯಮಗಳ ಸ್ಥಾಪನೆಗೆ ಪ್ರೋತ್ಸಾಹ ಹಾಗೂ ಮಾಹಿತಿ ಸಂವಹನ ತಂತ್ರಜ್ಞಾನದ ಸಹಾಯದಿಂದ ತಲಾ ಅಪವರ್ತನಾ ಉತ್ಪಾದಕತೆ ಹಾಗೂ ಒಟ್ಟು ಅಪವರ್ತನಾ ಉತ್ಪಾದಕತೆ ಎರಡರಲ್ಲೂ ಬೆಳವಣಿಗೆ ಆಗುತ್ತದೆ. ಭಾರತೀಯ ಸರಕುಗಳ ಸ್ಪರ್ಧಾತ್ಮಕತೆಯನ್ನು ಸುಧಾರಿಸಲು ಆಗ್ಲೋಮೆರೇಷನ್ (ಕೈಗಾರಿಕಾ ಪ್ರದೇಶಕ್ಕೆ ಹೊಂದಿಕೊಂಡ ಪ್ರದೇಶದಲ್ಲೇ ನೌಕರರ ವಸತಿ ಪ್ರದೇಶವನ್ನು ನಿರ್ಮಿಸುವುದು) ಲಾಭಗಳನ್ನು ಬಳಸಿಕೊಳ್ಳಬೇಕು.

ಆಗ್ಲೋಮೆರೇಷನ್ ಅನುಕೂಲದಿಂದ ಕೈಗಾರಿಕೆಗಳ ಉತ್ಪಾದಕತೆ ತಂತಾನೆ ಬದಲಾವಣೆ ಆಗುತ್ತದೆ. ಆದ್ದರಿಂದ ಉತ್ಪಾದನಾ ಚಟುವಟಿಕೆಗಳ ಕ್ಲಸ್ಟರ್‌ಗಳನ್ನು ರಚಿಸಲು ಹೆಚ್ಚು ಪ್ರಯತ್ನ ಮಾಡಬೇಕು. ಹಳೆಯ ಕೈಗಾರಿಕಾ ಪ್ರದೇಶಗಳು ಅಭಿವೃದ್ಧಿಯಲ್ಲಿ ತೃಪ್ತಿಕರವಾದ ಹಂತ ತಲುಪಿದಾಗ ಹೊಸ ಕ್ಲಸ್ಟರ್‌ಗಳನ್ನು ರಚಿಸಬೇಕು. ಇದಕ್ಕೆ ಸಾರ್ವಜನಿಕ ಹೂಡಿಕೆ ಯಶಸ್ಸಿನ ಕೀಲಿಕೈ ಆಗಲಿದೆ. ನಗರೀಕರಣ ಸಣ್ಣದಿರುವ ಪ್ರದೇಶದಲ್ಲಿ ಹೊಸ ಕ್ಲಸ್ಟರ್‌ಗಳನ್ನು ನಿರ್ಮಿಸಲು ಹೆಚ್ಚುತ್ತಿರುವ ಕೈಗಾರಿಕಾ ಪ್ರಾದೇಶಿಕತೆಯಲ್ಲಿ ಬದಲಾವಣೆ ಆಗಬೇಕು. ಈ ಮೂಲಕ ವೆಚ್ಚ ಕಡಿತದ ಲಾಭವನ್ನು ಸಹ ಪಡೆದುಕೊಳ್ಳಬಹುದು. ಭಾರತದ ಉತ್ಪಾದನಾ ಸರಕುಗಳ ರಫ್ತಿನ ಸವಾಲು ತುಂಬಾ ಕಠಿಣವಾಗಿದ್ದರೂ ಸಹ ಸುಸ್ಥಿರ ಬೆಳವಣಿಗೆ ಕಾಣಬೇಕಾದರೆ ಈ ಸವಾಲು ಮೆಟ್ಟಿ ನಿಲ್ಲಲೇಬೇಕು. ಉತ್ಪಾದನಾ ಆಧಾರಿತ ಬೆಳವಣಿಗೆ ಮಾತ್ರ ಈ ಸವಾಲು ಎದುರಿಸಲು ಪ್ರಾಥಮಿಕ ಪರಿಹಾರವಾಗಬಲ್ಲದು. □

ಉತ್ಪಾದನೆ ಮತ್ತು ಸುಸ್ಥಿರ ಸಾಮರ್ಥ್ಯ



* ಬಾಲಕೃಷ್ಣ ಸಿ. ರಾವ್
ಕನ್ನಡಕ್ಕೆ : ಎಚ್.ಎಂ. ವಿಜಯಕುಮಾರ್



ಶುಲ್ಕಿರ ಅಭಿವೃದ್ಧಿ ತತ್ವದೊಂದಿಗೆ
ಭಾರತೀಯ ಕೈಗಾರಿಕಾ
ವಲಯವು ಹೆಚ್ಚು ಹೆಚ್ಚಾಗಿ
ದೇಶೀಯ ಸಂಶೋಧನೆ ಮತ್ತು
ಅಭಿವೃದ್ಧಿ (ಆರ್ ಅಂಡ್ ಜಿ)
ಯನ್ನು ಕೈಗೊಳ್ಳುವ ಅಗತ್ಯವಿದೆ.
ಭಾರತದ ಅಗತ್ಯತೆಗಳನ್ನು
ಪೂರೈಸುವ ಬೆಲೆ ಶುಲ್ಕ
ಅಥವಾ ಹಲಿರು ತಂತ್ರಜ್ಞಾನಗಳಲ್ಲಿ
ಹೆಚ್ಚುತ್ತಿರುವ ಆರ್ ಅಂಡ್ ಜಿ
ಚಟುವಟಿಕೆಯಿಂದ
ಭಾರತವು
ಉತ್ಪಾದನಾ ವಲಯದಲ್ಲಿ
ಚೀನಾ ಮತ್ತು
ಇತರ ಅಭಿವೃದ್ಧಿ ದೇಶಗಳೊಂದಿಗೆ
ಜಾಗತಿಕ ನಾಯಕನಾಗಲು
ಸಾಧಕಾರಿಯಾಗುತ್ತದೆ.

ಹವಾಮಾನ ವೈಪರೀತ್ಯ ಮನುಕುಲ ಎದುರಿಸುತ್ತಿರುವ ಗಂಭೀರ ತೆರನಾದ ಅಪಾಯ ಎಂಬುದನ್ನು ಜಾಗತಿಕ ಸ್ವತಂತ್ರ ಸಂಸ್ಥೆಗಳಾದ ಇಂಟರ್‌ನ್ಯಾಷನಲ್ ಎನರ್ಜಿ ಏಜೆನ್ಸಿ (ಐಇಎ), ಮಿಲೇನಿಯಂ ಎಕೋಸಿಸ್ಟಮ್ ಅಸೆಸ್‌ಮೆಂಟ್ (ಎಂಎ) ಮತ್ತು ಹವಾಮಾನ ವೈಪರೀತ್ಯ ಕುರಿತ ಅಂತಾರಾಷ್ಟ್ರೀಯ ತಜ್ಞರ ಸಮಿತಿ (ಐಪಿಸಿಸಿ) ವೈಜ್ಞಾನಿಕವಾಗಿ ಖಚಿತ ಪಡಿಸಿದೆ. ವಿಶ್ವಾದ್ಯಂತ ಹಲವು ವರ್ಷಗಳಿಂದ ಹಸಿರುಮನೆ ಅನಿಲ (ಜಿಎಚ್‌ಜಿ) ಹೊರಸೂಸುವಿಕೆಯಿಂದ ಮಾನವ ಚಟುವಟಿಕೆಗಳ ಮೇಲೆ ಪರಿಣಾಮ ಬೀರುವುದು ದೃಢಪಟ್ಟಿದೆ. ವಾಸ್ತವಾಂಶವೆಂದರೆ, ಭಾರತದ ಜನಸಂಖ್ಯಾ ಸಾಂದ್ರತೆ, ಉದ್ಯನೆಯ ಕರಾವಳಿ ಮತ್ತು ದೇಶದ ನಾಗರಿಕರ ಯೋಗಕ್ಷೇಮದ ಮೇಲೆ ಹವಾಮಾನ ವೈಪರೀತ್ಯ, ಸಂಪನ್ಮೂಲ ಕೊರತೆ ಮತ್ತು ಇತರ ಸಂಬಂಧಿತ ಲಕ್ಷಣಗಳಿಂದ ದುಷ್ಪರಿಣಾಮ ಉಂಟು ಮಾಡುತ್ತದೆ. ಕೈಗಾರಿಕೆಗಳ ಬೆನ್ನೆಲುಬಾದ ರಾಷ್ಟ್ರಗಳಲ್ಲಿ ಕೈಗಾರಿಕಾ ಕ್ರಾಂತಿ ಉದಯದಿಂದ ಉತ್ಪಾದನೆ ಮೇಲೆ ಮಾನವ ಚಟುವಟಿಕೆ ಸಂದಿಗ್ಧತೆಯ ಭಾಗವಾಗಿ ಪರಿಣಮಿಸಿದೆ. ಅದರಲ್ಲೂ ಇತ್ತೀಚೆಗೆ ಕೈಗಾರಿಕಾ ಕ್ಷೇತ್ರದಲ್ಲಿ ಪ್ರವರ್ಧಮಾನಕ್ಕೆ ಬರುತ್ತಿರುವ ಚೀನಾ ಮತ್ತು ಭಾರತದಂತಹ ದೇಶಗಳಲ್ಲಿ ಗಂಭೀರ ವಿಷಯವಾಗಿದೆ. ಆರ್ಥಿಕ ಶಕ್ತಿಯಾಗಿ ಬೆಳೆಯುತ್ತಿರುವ ಈ ದೇಶಗಳಲ್ಲಿ ಜಾಗತೀಕರಣದ ಫಲವಾಗಿ, ಬಹಳಷ್ಟು ಉತ್ಪಾದನಾ ಕಾರ್ಯಾಚರಣೆಗಳು ನಡೆಯುತ್ತಿದ್ದು, ವಿಕಸಿತ ಜಗತ್ತಿನಲ್ಲಿ ಪ್ರಮುಖ ವಿದೇಶಿ ಕಂಪನಿಗಳು ಸೇರ್ಪಡೆಯಾಗುತ್ತಿವೆ.

ಉತ್ಪಾದನಾ ಚಟುವಟಿಕೆಗಳ ಹೊರಗುತ್ತಿಗೆ ಸಹಾ ಚೀನಾ ಮತ್ತು ಭಾರತದಲ್ಲಿ ಅಸ್ತಿತ್ವದಲ್ಲಿರುವ ಬೃಹತ್ ಮಾರುಕಟ್ಟೆಗೆ ಮತ್ತಷ್ಟು ಮೌಲ್ಯ ವೃದ್ಧಿಗೊಳ್ಳುತ್ತಿದೆ.

2012ರ ವರದಿ (ಉಲ್ಲೇಖ-1) ಪ್ರಕಾರ ಭಾರತೀಯ ಉತ್ಪಾದನಾ ವಲಯವು ಪ್ರವರ್ಧಮಾನಕ್ಕೆ ಬಂದಿದ್ದು, ಜಾಗತಿಕ ಒಟ್ಟು ಉತ್ಪಾದನೆಯಲ್ಲಿ ಶೇಕಡಾ 1ಕ್ಕಿಂತ ಸ್ವಲ್ಪ ಹೆಚ್ಚಿನ ಪಾಲು ಹೊಂದಿದೆ ಮತ್ತು 2014ರಲ್ಲಿ ಭಾರತದ ಜಿಡಿಪಿಗೆ (ಉಲ್ಲೇಖ-2) ಶೇಕಡಾ 15ರಷ್ಟು ಕೊಡುಗೆ ನೀಡಿದೆ. ಭವಿಷ್ಯದಲ್ಲಿ ಉತ್ಪಾದನಾ ವಲಯವು ಭಾರತದ ಜಿಡಿಪಿಯಲ್ಲಿ ಮಹತ್ವದ ಕೊಡುಗೆ ನೀಡುವಷ್ಟು ಸಮರ್ಥವಾಗಿರುವುದನ್ನು ಕಾಣಬಹುದಾಗಿದೆ. ಭಾರತೀಯ ಉತ್ಪಾದಕರು ಸುಸ್ಥಿರ ಸಾಮರ್ಥ್ಯ ಕಲ್ಪನೆಯನ್ನು ಅಳವಡಿಸಿಕೊಳ್ಳುವುದು ಅಗತ್ಯವಾಗಿದೆ. ಏಕೆಂದರೆ, ಚೀನಾದೊಂದಿಗೆ ಭಾರತವೂ ಪ್ರಸ್ತುತ ಪರಿಸ್ಥಿತಿಯಲ್ಲಿ ಹಸಿರುಮನೆ ಅನಿಲ ಹೊರಸೂಸುವಿಕೆಯ ಉನ್ನತ ರಾಷ್ಟ್ರಗಳ ಪಟ್ಟಿಯಲ್ಲಿ ಸೇರ್ಪಡೆಗೊಂಡಿವೆ. ಭವಿಷ್ಯದಲ್ಲೂ ಜಿಎಚ್‌ಜಿಗಳ ಹೊರಸೂಸುವಿಕೆ ಮುಂದುವರಿಯುವುದು ಕಂಡುಬರುತ್ತಿರುವ ಹಿನ್ನೆಲೆಯಲ್ಲಿ ಸರ್ಕಾರವು ಮಧ್ಯಪ್ರವೇಶಿಸಿ, ಇಂಗಾಲಾಂಶ ಛೇದನ ಪ್ರಮಾಣವನ್ನು ಇಳಿಸಲು ತಪಾಸಣೆ ಮತ್ತು ಸಮತೋಲನ ಕಾಯ್ದುಕೊಳ್ಳುವಲ್ಲಿ ಮುಂದಾಗಬೇಕಿದೆ. ಅಲ್ಲದೆ, ಜಾಗತಿಕ ಮಾರುಕಟ್ಟೆಯಲ್ಲಿ ಗುಣಾತ್ಮಕ ಉತ್ಪಾದನೆಗಳಿಗೆ ಬೇಡಿಕೆ ಇರುವ ಹಿನ್ನೆಲೆಯಲ್ಲಿ ಸಾಮಗ್ರಿಗಳ ಉತ್ಪಾದನೆ, ಬಳಕೆ ಮತ್ತು ಅವಧಿ ಪೂರ್ಣಗೊಂಡ ನಂತರವೂ ಪರಿಸರಕ್ಕೆ ಹಾನಿಯಾಗದಂತೆ

* ಸಹಾಯಕ ಪ್ರೊಫೆಸರ್, ಯಂತ್ರವಿದ್ಯೆ ವಿನ್ಯಾಸ ಇಲಾಖೆ, ಭಾರತೀಯ ತಂತ್ರಜ್ಞಾನ ಸಂಸ್ಥೆ, ಚೆನ್ನೈ. E-mail : balkrishn@iit.ac.in

ಮಾಡುವಲ್ಲಿ ಖಚಿತತೆ ಆಧಾರಿತ ಸುಸ್ಥಿರ ಸಾಮರ್ಥ್ಯದ ಅಗತ್ಯವಿದೆ. ಆದ್ದರಿಂದ ಈ ಎಲ್ಲಾ ಅಂಶಗಳ ಹಿನ್ನೆಲೆಯಲ್ಲಿ ಭಾರತೀಯ ಉತ್ಪಾದಕರು ಸುಸ್ಥಿರ ಸಾಮರ್ಥ್ಯ ಆಧಾರಿತ ತಂತ್ರಜ್ಞಾನಗಳು ಮತ್ತು ಸೇವೆಗಳನ್ನು ಆದಷ್ಟು ಶೀಘ್ರ ಅಳವಡಿಸಿಕೊಳ್ಳುವ ಮೂಲಕ ತಮ್ಮ ಪ್ರತಿ ಸ್ಪರ್ಧಿಗಳಿಗಿಂತ ಉತ್ತಮ ಮಟ್ಟ ತಲುಪಬಹುದಾಗಿದೆ.

ಸುಸ್ಥಿರ ಸಾಮರ್ಥ್ಯ ಮತ್ತು ಭಾರತದಲ್ಲಿ ತಯಾರಿಸಿ

ಸುಸ್ಥಿರ ಸಾಮರ್ಥ್ಯ, ಅದರಲ್ಲೂ ವಿಶೇಷವಾಗಿ, ಪರಿಸರ ಪೂರಕವಾಗಿರುವಂತೆ ಗಮನಹರಿಸಿದ ಸರ್ವತೋಮುಖ ಅಭಿವೃದ್ಧಿಯೇ ಸುಸ್ಥಿರ ಅಭಿವೃದ್ಧಿಯಾಗಿದೆ. ಹವಾಮಾನ ವೈಪರಿತ್ಯ ಮತ್ತು ನೀರು ಸೇರಿದಂತೆ ಸಂಪನ್ಮೂಲಗಳ ಕೊರತೆ ಹಿನ್ನೆಲೆಯಲ್ಲಿ ಭೂಗ್ರಹವನ್ನು ಮುಂದಿನ ಪೀಳಿಗೆಗೆ ಸುಸ್ಥಿರವಾಗಿ ಬಿಟ್ಟುಕೊಡುವಲ್ಲಿ ಜಾಗತಿಕ ಆರ್ಥಿಕತೆಯು ಸುಸ್ಥಿರ ಸಾಮರ್ಥ್ಯ ಕಲ್ಪನೆಯನ್ನು ಅಳವಡಿಸಿಕೊಳ್ಳುವಂತೆ ಪ್ರೇರೇಪಿಸುವುದಾಗಿದೆ. ಸುಸ್ಥಿರ ಅಭಿವೃದ್ಧಿಯು 'ತೊಟ್ಟಿಲಿನಿಂದ ತೊಟ್ಟಿಲಿಗೆ' ಸಾಗುವ ದೃಷ್ಟಿಕೋನದಿಂದ ಇರಬೇಕೇ ಹೊರತು 'ತೊಟ್ಟಿಲಿನಿಂದ ತೊಟ್ಟಿಗೆ' ಎಂಬಂತಾಗಬಾರದು. ಅಂದರೆ, ಉತ್ತಮ ಗುಣಮಟ್ಟದ ಉತ್ಪನ್ನಗಳು ಮತ್ತು ಸೇವೆಗಳ ಮೂಲಕ ಪರಿಸರದ ಮೇಲಿನ ದುಷ್ಪರಿಣಾಮವನ್ನು ಕನಿಷ್ಠ ಮಟ್ಟಕ್ಕೆ ತರುವ ಹಾಗೂ ಸಾಮಾಜಿಕ ಬದುಕನ್ನು ಸುಧಾರಿಸುವಲ್ಲಿ ತ್ಯಾಜ್ಯ ಉಪಕರಣಗಳ ಶುದ್ಧೀಕರಣ, ಪುನರ್ ಬಳಕೆ ಮತ್ತು ಪುನರ್ ಉತ್ಪಾದನೆಗೆ ಗಮನ ನೀಡಬೇಕು. ಕಳೆದ ಕೆಲವು ವರ್ಷಗಳಿಂದ 'ತೊಟ್ಟಿಲಿನಿಂದ ತೊಟ್ಟಿಗೆ' ಎಂಬ ದೃಷ್ಟಿಕೋನ ಅನುಸರಿಸಿಕೊಂಡು ಬರಲಾಗುತ್ತಿತ್ತು. ಇದರ ಪರಿಣಾಮವಾಗಿ ಬಾಳಿಕೆ ಅವಧಿ ನಂತರ ಉತ್ಪನ್ನಗಳು ತ್ಯಾಜ್ಯಗಳಾಗಿ ಪರಿಗಣಿಸಲ್ಪಡುತ್ತಿದ್ದವು. ಭಾರತದ ಉತ್ಪಾದನಾ ವಲಯ ಉತ್ತಮಗೊಳ್ಳಲು ಸುಸ್ಥಿರ ಅಭಿವೃದ್ಧಿ ಎಂಬ ಪರಿಕಲ್ಪನೆಯಲ್ಲಿ ಬಹಳಷ್ಟು ವಿಷಯಗಳು ಅಡಕವಾಗಿವೆ. ಭಾರತದ ಉತ್ಪಾದನಾ ಮೂಲಸೌಕರ್ಯವನ್ನು ಆಧುನೀಕರಣ ಗೊಳಿಸಬೇಕೆಂಬ ಉದ್ದೇಶದಿಂದ ಕೂಡಿರುವ ಪ್ರಧಾನಮಂತ್ರಿ ಶ್ರೀ ನರೇಂದ್ರ ಮೋದಿ ಅವರ

'ಭಾರತದಲ್ಲಿ ತಯಾರಿಸಿ' ಆಂದೋಲನಕ್ಕೆ ಸುಸ್ಥಿರ ಪರಿಕಲ್ಪನೆಯ ಚಾಲನೆ ನೀಡಲಾಗಿದ್ದು, ಸುಸ್ಥಿರ ತತ್ವ ಅಳವಡಿಕೆ ಮೂಲಕ ಆಂದೋಲನ ಯಶಸ್ಸಿಗೆ ಇನ್ನೂ ಬಹಳಷ್ಟು ಸಮಯ ತೆಗೆದುಕೊಳ್ಳಲಿದೆ ಮತ್ತು ಈ ನಡೆಯಿಂದ ಜಾಗತಿಕ ಮಟ್ಟದಲ್ಲಿ ಸ್ಪರ್ಧಾತ್ಮಕ ಸಾಮರ್ಥ್ಯ ತಂದುಕೊಡಲಿದೆ. ತ್ವರಿತ ಕೈಗಾರೀಕರಣದಲ್ಲಿ ಸ್ಪರ್ಧೆಯೊಡ್ಡುತ್ತಿರುವ ಹಾಗೂ ಮೇಲೇರುತ್ತಿರುವ ಚೀನಾ, ಉತ್ಪಾದನಾ ವಲಯ ಸೇರಿದಂತೆ ಎಲ್ಲಾ ಕ್ಷೇತ್ರಗಳಲ್ಲೂ ಹವಾಮಾನ ವೈಪರಿತ್ಯ ತಗ್ಗಿಸಲು ಶುದ್ಧ ತಂತ್ರಜ್ಞಾನ ಅಳವಡಿಸಿಕೊಳ್ಳುವ ಮೂಲಕ 'ಎನರ್ಜಿವೆಂಡೆ' ಎಂಬ ಇಂಧನ ಯೋಜನೆ ಅನುಷ್ಠಾನಕ್ಕೆ ಮುಂದಾಗಿದೆ. ಇದು ಕೈಗಾರಿಕಾ ರಾಷ್ಟ್ರ ಜರ್ಮನಿಯ ಸುಸ್ಥಿರ ತತ್ವಕ್ಕೆ ಅನುಗುಣವಾಗಿದೆ. ಭೂಗ್ರಹ ಎದುರಿಸುತ್ತಿರುವ ವಿಷಮಸ್ಥಿತಿಯಿಂದ ಪಾರಾಗಲು, ಈ ರಾಷ್ಟ್ರಗಳು ಬಹುಬೇಗನೆ ಹಸಿರು ತಂತ್ರಜ್ಞಾನ ಅಳವಡಿಕೆಯ ಮುಂಚೂಣಿ ಸ್ಥಾನದಲ್ಲಿದ್ದು, ಪರಿಸರ ಪೂರಕ ಉಪಕರಣಗಳ ಉತ್ಪಾದನೆ ಮತ್ತು ಪ್ರಕ್ರಿಯೆಯಲ್ಲಿ ತೊಡಗಿಸಿಕೊಂಡಿವೆ. ಇದರ ಪರಿಣಾಮವಾಗಿ ಈ ರಾಷ್ಟ್ರಗಳು ಹಸಿರು ತಂತ್ರಜ್ಞಾನ ಸ್ಪರ್ಧೆಯಲ್ಲಿದ್ದು, ಇದರಿಂದ ಉತ್ಪಾದನಾ ಕಾರ್ಯಾಚರಣೆಯ ಸಾಮರ್ಥ್ಯ ವೃದ್ಧಿಸುವುದಲ್ಲದೆ, ಉತ್ಪಾದನಾ ವೆಚ್ಚ ಕಡಿತದಲ್ಲಿನ ಪರಿವರ್ತನೆಯಿಂದ ಲಾಭವನ್ನು ಹೆಚ್ಚಿಸಿಕೊಳ್ಳಲಿವೆ. ಹವಾಮಾನ ವೈಪರಿತ್ಯ ಅಪಾಯ ಹೊರತುಪಡಿಸಿಯೂ ಭಾರತದಂತಹ ಆರ್ಥಿಕ ಬೆಳವಣಿಗೆಯ ದೇಶಕ್ಕೆ ಶುದ್ಧ ಉತ್ಪಾದನಾ ತಂತ್ರಜ್ಞಾನ ಹೊಂದಿಕೆಯಾಗುತ್ತದೆ. ಭಾರತದ ಉತ್ಪಾದನಾ ವಲಯ ಮತ್ತು ಆಧುನಿಕ ಯಂತ್ರೋಪಕರಣಕ್ಕೆ ಯಶಸ್ವಿ ಸುಸ್ಥಿರ ಸಾಮರ್ಥ್ಯದ ಸಮ್ಮಿಳಿತ ಅಗತ್ಯವಿದ್ದು, ಇದು ವಾಹನ ತಯಾರಿಕೆ, ಆರೋಗ್ಯ ಮತ್ತು ವೈಮಾನಿಕ ಉಪಕರಣಗಳ ಅತ್ಯಾಧುನಿಕ ಸಾಧನ ನಿರ್ಮಾಣಕ್ಕೂ ಸಹಕಾರಿಯಾಗಲಿದೆ. ಅದರಲ್ಲೂ, ಭಾರತೀಯ ಯಂತ್ರೋಪಕರಣ ಕೈಗಾರಿಕೆಯು ಹಸಿರು ವಿಶ್ವಸಾರ್ಹತೆಯ ಸಾಧನ ವಿನ್ಯಾಸ ಮತ್ತು ಉತ್ಪಾದನೆಯಲ್ಲಿ ಇಂತಹ ಅವಕಾಶವನ್ನು ಕಳೆದುಕೊಳ್ಳಬಾರದು. ಇದರಿಂದ ಉತ್ಪಾದನಾ ಮೂಲಸೌಕರ್ಯವನ್ನು ಗಟ್ಟಿಗೊಳಿಸಿದಂತಾಗುತ್ತದೆ. ಗುಣಮಟ್ಟದ



ಉತ್ಪಾದನೆ ಮತ್ತು ಪರಿಸರದ ಮೇಲೆ ಕನಿಷ್ಠ ಪರಿಣಾಮದ ಅವಳಿ ಗುರಿ ಸಾಧನೆಯಲ್ಲಿ ಆಧುನಿಕ ವಿಜ್ಞಾನ ಕಲೆ ಮತ್ತು ಯಂತ್ರವಿದ್ಯೆ ಚೊತೆಗೆ ಸಂಶೋಧನೆ ಹಾಗೂ ಅಭಿವೃದ್ಧಿ ಸುಸ್ಥಿರ ಉತ್ಪಾದನಾ ಪರಿಕಲ್ಪನೆಗೆ ಗರಿ ಮೂಡಿಸುತ್ತದೆ. ಇದರ ಫಲವಾಗಿ ಜಾಗತಿಕ ತಂತ್ರಜ್ಞಾನ ಸಮೂಹದ ನೇತೃತ್ವ ವಹಿಸುವುದಲ್ಲದೆ, ಅನುಷಂಗಿಕ ಅತ್ಯಾಧುನಿಕ ಜ್ಞಾನ ನೆಲೆಯೊಂದಿಗೆ ಅನೇಕ ಕೌಶಲ್ಯ ಮಟ್ಟದಲ್ಲಿ ಉದ್ಯೋಗ ಸೃಷ್ಟಿ ಅವಕಾಶಗಳನ್ನು ನೀಡುತ್ತದೆ, ಇದರಿಂದ ಇತರ ದೇಶಗಳಿಂದ ಬೇಡಿಕೆಯೂ ಬರುತ್ತದೆ. ಕೊನೆಯದಾಗಿ, ಆದರೆ, ನಗಣ್ಯವಲ್ಲದ ವಿಷಯವೆಂದರೆ, ಭಾರತದ ಉತ್ಪಾದನಾ ವಲಯದಲ್ಲಿ ಇಂತಹ ಆಧುನೀಕರಣವು ನಾಗರಿಕ ರಕ್ಷಣಾ ಅನ್ವಯೀಕರಣದಲ್ಲಿ ದೇಶವನ್ನು ಸ್ವಸಂಪೂರ್ಣಗೊಳಿಸುತ್ತದೆ. ಸಾಮಗ್ರಿ ಅಭಿವೃದ್ಧಿಯಲ್ಲಿ ಮಹತ್ತರವಾದ ಆವಿಷ್ಕಾರಗಳಿಗೆ ಉತ್ಪಾದನಾ ವಲಯ ಉತ್ತಮ ಅವಕಾಶಗಳನ್ನು ಒದಗಿಸುತ್ತದೆ. ಸೃಜನ ಪ್ರಕ್ರಿಯೆ ಸಂದರ್ಭದಲ್ಲಿ ಉತ್ಪನ್ನವೊಂದರ ವಿನ್ಯಾಸದಲ್ಲಿ ಎದುರಾಗುವ ಇಕ್ಕಟ್ಟಿನ ಪರಿಸ್ಥಿತಿಯಲ್ಲಿ ಇಂತಹ ಅವಕಾಶಗಳು ತೆರೆದುಕೊಳ್ಳುತ್ತವೆ. ಉತ್ಪನ್ನವೊಂದರ ವಿನ್ಯಾಸ ವೃದ್ಧಿಗೊಳಿಸುವ ಅಥವಾ ಹೊಸಮೊನಚು ಆವಿಷ್ಕಾರ ಸಂದರ್ಭದಲ್ಲಿ ಎದುರಾಗುವ ಅಡೆತಡೆಯನ್ನು ನಿವಾರಿಸಬಹುದಾಗಿದೆ. ಇಂತಹ ಅಡೆತಡೆಗಳು ಸೃಜನ ಕಾರ್ಯದಲ್ಲಿ ಮಾರ್ಪಾಡು ಪ್ರಕ್ರಿಯೆ ಅಥವಾ ಬೇರೆಯೇ ಹೊಸವಿಧಾನಕ್ಕೆ ದಾರಿ ಮಾಡಿಕೊಡುತ್ತವೆ. ನಿಜ ಸಂಗತಿಯೆಂದರೆ, ಇಂತಹ ಆವಿಷ್ಕಾರ ಗಳು ಉತ್ಪಾದನೆಯಲ್ಲದೆ, ಇತರ ವಲಯಗಳ ಮೇಲೂ ಪ್ರಭಾವ ಬೀರುತ್ತವೆ. ಉತ್ಪಾದನಾ ಚಟುವಟಿಕೆಯ ಹೊರಗುತ್ತಿಗೆಯಿಂದ ಇತ್ತೀಚಿನ ವರ್ಷಗಳಲ್ಲಿ ಇಂತಹ ಅವಕಾಶ ಗಳನ್ನು ಕಳೆದುಕೊಂಡಿದ್ದನ್ನು ಮನಗಂಡ ಅಮೆರಿಕದ ಈಗಿನ ಆಡಳಿತ, ಉತ್ಪಾದನಾ ಚಟುವಟಿಕೆ ಮಿತಿಗೊಳಿಸುವ

ಉತ್ತೇಜಕವಾಗಿ ರಾಷ್ಟ್ರೀಯ ಉತ್ಪಾದನಾ ಆವಿಷ್ಕಾರ ಕಾರ್ಯಜಾಲ (ಎನ್‌ಎನ್‌ಎಂಐ) ಸ್ಥಾಪಿಸಿದೆ. ಇನ್ನೂ ಹೆಚ್ಚಿನ ಸಂಗತಿಯೆಂದರೆ, ನಿರ್ಬಂಧಿತ ಅಭಾವ ಸಂದರ್ಭದಲ್ಲಿ ಸಾಧ್ಯವಿದ್ದರೆ, ಸೂಕ್ತ ಮಿತವೆಚ್ಚದ ಆವಿಷ್ಕಾರಗಳನ್ನು ಕೈಗೊಳ್ಳಲು ಭಾರತದ ಶಕ್ತಿಯನ್ನು ಬಳಸಿಕೊಳ್ಳಬಹುದಾಗಿದೆ. ಉತ್ತಮ ಗುಣಮಟ್ಟದ ಹಾಗೂ ಭಾರತೀಯ ಸಮಾಜಕ್ಕೆ ಕೈಗೆಟುಕುವ ದರಕ್ಕೆ ಮಿತವೆಚ್ಚದ ಉತ್ಪನ್ನಗಳನ್ನು ತಯಾರಿಸಲು ಹೆಚ್ಚಿನ ಅವಕಾಶಗಳಿವೆ, ಇದರಿಂದ ಜೀವನ ನಿರ್ವಹಣಾ ಮಟ್ಟವನ್ನೂ ಸುಧಾರಿಸಬಹುದಾಗಿದೆ. ಈ ದಿಸೆಯಲ್ಲಿ ಯಂತ್ರವಿದ್ಯೆಯಲ್ಲಿನ ಇತ್ತೀಚಿನ ಮಿತವೆಚ್ಚ ಅನ್ವಯಿಕವು ಕೆಳಸ್ತರದ ತೋರಿಕೆಯಾಗಿ ಮಿತಿಗೊಳ್ಳಬಾರದು ಎಂಬುದನ್ನು ಗಮನದಲ್ಲಿಟ್ಟುಕೊಳ್ಳಬೇಕು. ಮಿತವೆಚ್ಚ ಪ್ರಕ್ರಿಯೆಯ ಆವಿಷ್ಕಾರಗಳು ಸುಸ್ಥಿರ ಅಭಿವೃದ್ಧಿಗೆ ನೆರವಾಗಬಲ್ಲವು, ಇದರಿಂದ ಪ್ರಮುಖ ಉತ್ಪನ್ನಗಳು ಮತ್ತು ಸೇವೆಗಳು ಜಾಗತಿಕವಾಗಿ ಆರ್ಥಿಕ ಕಂಪನ ಉಂಟು ಮಾಡಬಹುದು.

ಹೆಚ್ಚು ಸಂಶೋಧನೆ ಮತ್ತು ಅಭಿವೃದ್ಧಿಯ ಅಗತ್ಯತೆ

ಸುಸ್ಥಿರ ಅಭಿವೃದ್ಧಿ ತತ್ವದೊಂದಿಗೆ ಭಾರತೀಯ ಕೈಗಾರಿಕಾ ವಲಯವು ಹೆಚ್ಚು ಹೆಚ್ಚಾಗಿ ದೇಶೀಯ ಸಂಶೋಧನೆ ಮತ್ತು ಅಭಿವೃದ್ಧಿ (ಆರ್ ಅಂಡ್ ಡಿ) ಯನ್ನು ಕೈಗೊಳ್ಳುವ ಅಗತ್ಯವಿದೆ. ಭಾರತದ ಅಗತ್ಯತೆಗಳನ್ನು ಪೂರೈಸುವ ಜತೆಗೆ ಶುದ್ಧ ಅಥವಾ ಹಸಿರು ತಂತ್ರಜ್ಞಾನಗಳಲ್ಲಿ ಹೆಚ್ಚುತ್ತಿರುವ ಆರ್ ಅಂಡ್ ಡಿ ಚಟುವಟಿಕೆಯಿಂದ ಭಾರತವು ಉತ್ಪಾದನಾ ವಲಯದಲ್ಲಿ ಚೀನಾ ಮತ್ತು ಇತರ ಅಭಿವೃದ್ಧಿ ದೇಶಗಳೊಂದಿಗೆ ಜಾಗತಿಕ ನಾಯಕನಾಗಲು ಸಹಕಾರಿಯಾಗುತ್ತದೆ. ಭಾರತೀಯ ಕೈಗಾರಿಕೆ ಪುನಃಶ್ಲೇಷಣೆಗೆ ಭಾರತವು ಉತ್ತಮ ಸಂಶೋಧನಾ ಕೇಂದ್ರಗಳನ್ನು ಹೊಂದಿದೆ. ಸಂಶೋಧನಾ ಕೇಂದ್ರಗಳೊಂದಿಗೆ ಪ್ರಾಸಂಗಿಕವಾಗಿ ಶೈಕ್ಷಣಿಕ ಸಂಸ್ಥೆಗಳಾದ ಭಾರತೀಯ ತಂತ್ರಜ್ಞಾನ ಸಂಸ್ಥೆ(ಐಐಟಿ), ಭಾರತೀಯ ವಿಜ್ಞಾನ ಸಂಸ್ಥೆ (ಐಐಎಸ್ಸಿ) ಅಲ್ಲದೆ ಇತರೆ ರಕ್ಷಣಾ ಮತ್ತು ರಕ್ಷಣೇತರ ಸಂಬಂಧಿ ರಾಷ್ಟ್ರೀಯ

ಪ್ರಯೋಗಾಲಯಗಳು, ಶ್ರೇಷ್ಠ ಶಿಕ್ಷಣ ತಜ್ಞರು, ವಿದ್ವಾಂಸರ ದಂಡೇ ಇದೆ. ಭಾರತದ ಖಾಸಗಿ ವಲಯದಲ್ಲಿನ ವಿಶ್ವದರ್ಜೆಯ ಕಂಪನಿಗಳೊಂದಿಗಿನ ಗಟ್ಟಿ ಸಂಬಂಧದಿಂದ ರಾಷ್ಟ್ರೀಯ ಪ್ರಯೋಗಾಲಯ ಮತ್ತು ಶೈಕ್ಷಣಿಕ ತಜ್ಞರು ಗುರಿ ಸಾಧನೆಗೆ ಬಹಳಷ್ಟು ಶ್ರಮಿಸಬೇಕಿದೆ.

ಸುಸ್ಥಿರ ಕೈಗಾರಿಕೆಗೆ ಸಮರ್ಥ ಪ್ರದೇಶಗಳು

ಕೈಗಾರಿಕೆಯ ಸಾಂಪ್ರದಾಯಿಕ ಕ್ಷೇತ್ರ ದಲ್ಲಿನ ಸಂಶೋಧನೆಯೊಂದಿಗೆ, ಸುಸ್ಥಿರತೆ ದೃಷ್ಟಿಯಿಂದ, ಭಾರತೀಯ ವಿದ್ವಾನ್ಮಂಡಲಿ ಮತ್ತು ಕೈಗಾರಿಕೆಯು, ಭಂಗತರುವ ಇತ್ತೀಚಿನ ತಂತ್ರಜ್ಞಾನಗಳ ಕಡೆಗೂ ಗಮನಹರಿಸಬೇಕು. 3ಡಿ ಮುದ್ರಣ ಅಥವಾ ಸಂಕಲನ ಕೈಗಾರಿಕಾ ತಂತ್ರಜ್ಞಾನದ ಉಪಯುಕ್ತತೆಯೆಂದರೆ, ಇತ್ತೀಚಿನ ದಶಕಗಳಲ್ಲಿ ಈ ತಂತ್ರಜ್ಞಾನದಿಂದ ಕೆಲವು ಕೈಗಾರಿಕಾ ವಲಯಗಳಲ್ಲಿ ಕ್ರಾಂತಿಗಳಾಗಿದ್ದು, ಮುಖ್ಯವಾಗಿ ಧಾತುಯೇತರ ಸಾಮಗ್ರಿಗಳಿಂದ ಉಪಕರಣಗಳನ್ನು ತಯಾರಿಸಲಾಯಿತು. ಲೋಹಗಳನ್ನು ಪರಿಗಣನೆಗೆ ತೆಗೆದುಕೊಂಡರೆ, ಈ ತಂತ್ರಜ್ಞಾನವು ಇನ್ನೂ ಮೂಲ ರೂಪದಲ್ಲೇ ಇದೆ. ಅದರಲ್ಲೂ ವಿಶೇಷವಾಗಿ, ಧಾತುಜನಿತ ಸಾಮಗ್ರಿಗಳು ಬಳಕೆಯಾಗುತ್ತಿರುವ ಮಹತ್ತರ ಕ್ಷೇತ್ರಗಳಾದ ಆರೋಗ್ಯ ಮತ್ತು ವೈಮಾನಿಕ ವಲಯದಲ್ಲಿನ ಸಂಶೋಧನೆಯಿಂದ ಸಾಂಪ್ರದಾಯಿಕ ಅಥವಾ ವ್ಯವಕಲನ ಪ್ರಕ್ರಿಯೆಯಿಂದ ತಯಾರಿಸಲಾದ ಉಪಕರಣಗಳು ಅಂತರವನ್ನು ಕಡಿಮೆ ಮಾಡುವ ಆಶಾಭಾವನೆ ಮುಂದಿನ ದಿನಗಳಲ್ಲಿ ಸಾಕಾರಗೊಳ್ಳುವ ಸಾಧ್ಯತೆಯಿದೆ. ಸಂಕಲನ ಕೈಗಾರಿಕೆಯಲ್ಲಿ ಆವರ್ತ ಅವಧಿ ಕಡಿಮೆಯಾಗುತ್ತದೆ, ಅಲ್ಲದೆ, ಪ್ರಸ್ತುತ ಉಪಕರಣಗಳ ಅಂತಿಮ ಸಿದ್ಧತೆಗೆ ತೆಗೆದುಕೊಳ್ಳುವ ಪುನರಾವರ್ತಿತ ಸಾಂಪ್ರದಾಯಿಕ ಪ್ರಕ್ರಿಯೆಯನ್ನು ಹೊರತುಪಡಿಸಿ ನಿರ್ದಿಷ್ಟ ರೂಪ ಕೊಡಬಹುದಾಗಿದೆ. 3ಡಿ ಮುದ್ರಣ ಹಾಗೂ ವೈಮಾನಿಕ ಕ್ಷೇತ್ರದಲ್ಲಿ ಇದೀಗ ಇಂತಹ ನಿರ್ಮಾಣವನ್ನು ಕೈಗೆತ್ತಿಕೊಳ್ಳಲಾಗುತ್ತಿದೆ. ಆದ್ದರಿಂದ ಭಾರತೀಯ ಸುಸ್ಥಿರ ಸಾಮರ್ಥ್ಯ ದೃಷ್ಟಿಯಿಂದ ಹೆಚ್ಚು ಹೆಚ್ಚು ಸಂಶೋಧನೆ ಮತ್ತು ಅಭಿವೃದ್ಧಿಯನ್ನು ಸಂಕಲನಾ ಕೈಗಾರಿಕಾ ದಿಕ್ಕಿಗೆ ನಿರ್ದೇಶಿಸುವುದರಿಂದ

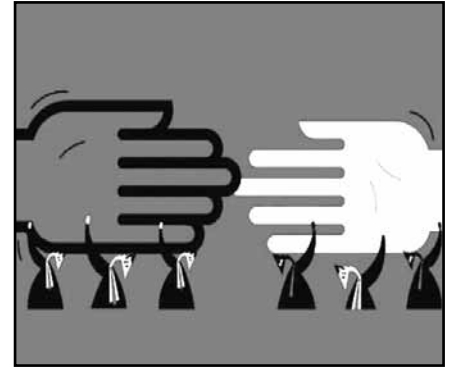

ಕನಿಷ್ಠ ಇಂಗಾಲಾಮ್ಲ ಹೊರಸೂಸುವಿಕೆ ಕಡಿಮೆಗೊಳಿಸಿ ಹಾಗೂ ಕಡಿಮೆ ಕಚ್ಚಾ ಸಾಮಗ್ರಿ ಬಳಸಿ, ಮಿತವೆಚ್ಚದಲ್ಲಿ ಕೈಗೆಟುಕುವ ದರದ ಉತ್ಪನ್ನಗಳನ್ನು ತಯಾರಿಸುವ ಸಾಮರ್ಥ್ಯವನ್ನು ಕಂಡುಕೊಳ್ಳಬೇಕಿದೆ. ಮಿತವೆಚ್ಚದ, ಸುಸ್ಥಿರ ಸಾಮರ್ಥ್ಯದ ಮತ್ತು ಅಡತಡೆ ತಂತ್ರಜ್ಞಾನ ನಮ್ಮ ಅಪೂರ್ವ ಮಾರ್ಗವಾಗಿದ್ದು, ಇದನ್ನು ಇತರೆ ದೇಶಗಳಿಗೂ ರಫ್ತು ಮಾಡಬಹುದಾಗಿದೆ. ಅಲ್ಲದೆ, ಸಂಕಲನ ಉತ್ಪಾದನಾ ಪ್ರಕ್ರಿಯೆಯನ್ನು ಬದಲಿ ಉಪಕರಣಕ್ಕೆ ಪರ್ಯಾಯವಾಗಿ, ಅದನ್ನು ದುರಸ್ತಿಗೊಳಿಸಲು ಬಳಕೆ ಮಾಡಿಕೊಳ್ಳಬಹುದಾಗಿದೆ. ಇಂತಹ ದುರಸ್ತಿ ಕಾರ್ಯಗಳು ಸುಸ್ಥಿರ ಕೈಗಾರಿಕೆಯಲ್ಲಿ 'ತೊಟ್ಟಿಲಿನಿಂದ ತೊಟ್ಟಿಲಿಗೆ' ಎಂಬ ಪರಿಕಲ್ಪನೆಗೆ ಹೊಂದಿಕೆಯಾಗುತ್ತದೆ. ಇನ್ನೂ ಹೆಚ್ಚಿನದಂದರೆ, ಸಂಕಲನ ಕೈಗಾರಿಕಾ ತಂತ್ರಜ್ಞಾನದಿಂದ ಹೊಸ ಸರಕುಗಳ ಸೃಷ್ಟಿ ಮತ್ತು ಪರೀಕ್ಷೆಗೆ ಸಹಕಾರಿಯಾಗುವುದಲ್ಲದೆ, ಗುಣಲಕ್ಷಣಗಳ ವೃದ್ಧಿಯಿಂದ ಹೊಸ ಅನ್ವಯಿಕಗಳನ್ನು ಕಂಡುಕೊಳ್ಳಬಹುದಾಗಿದೆ.

ಗಮನಹರಿಸಬೇಕಾದ ಇತರ ವಲಯಗಳಲ್ಲಿ ಯಂತ್ರಮಾನವನಿಂದ ವಾಹನ ತಯಾರಿಕೆ, ಕೃತ್ರಿಮ ಬುದ್ಧಿವಂತಿಕೆ, ದೊಡ್ಡ ಅಂಕಿಸಂಖ್ಯೆ ಮಾಹಿತಿ ಮತ್ತು ಕ್ಲೌಡ್ ಕಂಪ್ಯೂಟಿಂಗ್ ಸೇರಿದಂತೆ ಕೆಲವು ಕ್ಷೇತ್ರಗಳನ್ನು ಹೆಸರಿಸಬಹುದು. ಈ ಎಲ್ಲಾ ಕ್ಷೇತ್ರಗಳು ಭಾರತೀಯ ಕೈಗಾರಿಕೆಯನ್ನು ಆಧುನೀಕರಣಗೊಳಿಸುವ ಹಾಗೂ ಸುಸ್ಥಿರ ಅಭಿವೃದ್ಧಿಯ ಅಗತ್ಯಗಳನ್ನು ಪೂರೈಸುವ ಸಾಮರ್ಥ್ಯ ಹೊಂದಿವೆ. ಈ ಹೊಸ ಪರಿಕಲ್ಪನೆಗಳ ಬಳಕೆ ಮೂಲಕ ದೇಶದಲ್ಲಿ ಹಲವು ಮಟ್ಟದಲ್ಲಿ ಲಭ್ಯವಿರುವ ಭಾರಿ ಪ್ರಮಾಣದ ತುಂಬು ಶ್ರಮವನ್ನು ಬಳಸಿಕೊಳ್ಳಬಹುದಾಗಿದೆ. □

ಕಾರ್ಮಿಕ ಕಾನೂನು ಸುಧಾರಣೆ



* ದೇವಶಿಷ್ ಮಿತ್ರ
ಕನ್ನಡಕ್ಕೆ : ಪಿ.ಪಿ.ಬಾಬುರಾಜ್



**ಭಾರತದ
ಹಳತಾದ ಮತ್ತು
ನಿಯಂತ್ರಿತವಾದ
ಕಾರ್ಮಿಕ ನಿಯಮಗಳು
ಅದರ ಉತ್ಪಾದನಾ ಕ್ಷೇತ್ರದ,
ನಿಶೇಷವಾಗಿ
ಆ ಕ್ಷೇತ್ರದೊಳಗಿನ
ಶ್ರಮಶಕ್ತಿ ಆಧಾರಿತ
ಉದ್ಯಮಗಳ ಬೆಳವಣಿಗೆಗೆ
ಗಂಭೀರ ಅಡಚಣೆಯಾಗಿವೆ
ಎಂಬ ವಾದವನ್ನು
ಬೆಂಬಲಿಸಲು
ಶ್ರಾಕಷ್ಟು ಪುರಾವೆಗಳಿವೆ.**

ಶ್ರಮಶಕ್ತಿ ಸಾಕಷ್ಟಿರುವ ಭಾರತದಲ್ಲಿ ತಂತ್ರಜ್ಞಾನದ ಮುಂಚೂಣಿಯಲ್ಲಿ ಅಪರೂಪವಾಗಿರುವ ಸಣ್ಣ, 'ಅಸಂಘಟಿತ' ಅಥವಾ 'ನೋಂದಾಯಿಸಲ್ಪಡದ' ಉತ್ಪಾದನಾ ಸಂಸ್ಥೆಗಳಲ್ಲಿ ಕಾರ್ಮಿಕ ಶ್ರಮ ಮುಖ್ಯವಾಗಿ ಕೇಂದ್ರೀಕೃತವಾಗಿದೆ; ಆದರೆ, ಇದೇ ಸಂದರ್ಭದಲ್ಲಿ ನೋಡುವುದಾದರೆ, 'ಔಪಚಾರಿಕ' ಉತ್ಪಾದನಾ ಕ್ಷೇತ್ರದೊಳಗಿನ ಬಹುತೇಕ ಉತ್ಪಾದನಾ ಚಟುವಟಿಕೆಗಳೂ ಹೆಚ್ಚಿನ ಬಂಡವಾಳ ಬೇಕಾಗಿರುವಂತಹದ್ದೇ. ಹಾಗೆಯೇ, ಸಾಕಷ್ಟು ಕಾರ್ಮಿಕ ಶ್ರಮ ಶಕ್ತಿ, ಬೃಹತ್ ಜನಸಂಖ್ಯಾ ಪ್ರಮಾಣ ಮತ್ತು ಆರ್ಥಿಕ ವ್ಯವಸ್ಥೆ ಇದ್ದರೂ ಶ್ರಮ ಶಕ್ತಿ ಬಳಸಲಾಗಿರುವ ಉತ್ಪನ್ನಗಳ ಜಾಗತಿಕ ಮಾರುಕಟ್ಟೆಯಲ್ಲಿ ಭಾರತಕ್ಕೆ ಚಿಕ್ಕದೊಂದು ಪಾಲು ಇದೆ. ನಿಯಂತ್ರಿತವಾದ ಕಾರ್ಮಿಕ ಶರತ್ತುಗಳಿಂದ ರೂಪುಗೊಂಡ ಭಾರತದ ಖಡಕಾದ ಕಾರ್ಮಿಕ ಮಾರುಕಟ್ಟೆಗಳ ದುರ್ಬಲ ನಡಿಗೆಯನ್ನು ಕೆಲ ಟೀಕಾಕಾರರು ವಿಮರ್ಶಿಸುತ್ತಿದ್ದರೆ, ಭಾರತದ ವ್ಯಾಪಾರಸಂಸ್ಥೆಗಳು ಈ ಕಾನೂನುಗಳನ್ನು ದಾಟಲು ದಾರಿಗಳನ್ನು ಹುಡುಕಿವೆ ಎಂದು ಇನ್ನು ಕೆಲವರು ವಾದಿಸುತ್ತಾರೆ. ಭಾರತದ ಉತ್ಪಾದನಾ ಕ್ಷೇತ್ರವನ್ನು ಹಿಡಿದಿಡುವ ಕಾರ್ಮಿಕ ನಿಯಮಗಳ ಪಾತ್ರ ಮತ್ತು ಕಾರ್ಮಿಕ ಸುಧಾರಣೆಯ ಅಗತ್ಯತೆಯನ್ನು ಪರಿಶೀಲಿಸುವುದಲ್ಲದೆ ನೀತಿಗೆ ಸಂಬಂಧಿಸಿದ ಕೆಲವು ಶಿಫಾರಸ್ಸುಗಳತ್ತ ಈ ಲೇಖನ ಗಮನಹರಿಸಿದೆ.

ಭಾರತದಲ್ಲಿನ ಕಾರ್ಮಿಕ ಸುಧಾರಣೆಗಳು

ತುಂಬಾ ನಿರ್ಬಂಧಗಳಿರುವ ಹಳೆಯ ಕಾರ್ಮಿಕ ನಿಯಮಗಳ ಪರಿಣಾಮ

ಭಾರತೀಯ ಕಾರ್ಮಿಕ ಮಾರುಕಟ್ಟೆಯಲ್ಲಿ ನಿಷ್ಕರತೆ ಬೆಳೆದಿದೆ. 52 ಕೇಂದ್ರ ಕಾಯ್ದೆಗಳೂ ಸೇರಿದಂತೆ (ಭಗವತಿ ಮತ್ತು ಪನಗರಿಯಾ, 2013) ಸುಮಾರು 200 ಕಾರ್ಮಿಕ ಕಾಯ್ದೆಗಳಲ್ಲಿ ಬಹಳ ನಿರ್ಬಂಧಿತವಾದ ಕಾರ್ಮಿಕ ಕಾಯ್ದೆ ಎಂದರೆ ಅದು ಕೈಗಾರಿಕಾ ವ್ಯಾಜ್ಯಗಳ ಕಾಯ್ದೆಯಾಗಿದೆ. ಕಾರ್ಮಿಕರನ್ನು ಕಡಿತಗೊಳಿಸಲು ಅಥವಾ ತೆಗೆದುಹಾಕಲು ಅವರ ಆಯಾಯ ರಾಜ್ಯ ಸರ್ಕಾರಗಳಿಂದ ಅನುಮತಿ ಪಡೆಯಲು 100ಕ್ಕೂ ಮೀರಿ ಕಾರ್ಮಿಕರು ಕೆಲಸಮಾಡುವ ಸಂಸ್ಥೆಗಳು ಈ ಕಾಯ್ದೆ ಪ್ರಕಾರ ಇರಬೇಕು. ಈ ಅನುಮತಿ ಅಪರೂಪಕ್ಕೆ ನೀಡಲಾಗುತ್ತದೆ. ಇದಲ್ಲದೆ, ಕೈಗಾರಿಕಾ ಉದ್ಯೋಗ (ಸ್ಪಾಂಡಿಂಗ್ ಆರ್ಟ್ಸ್) ಕಾಯ್ದೆಯು ಒಂದು ಸಂಸ್ಥೆಯೊಳಗಿನ (ಕೆಲವು ರಾಜ್ಯಗಳಲ್ಲಿ 100ಕ್ಕಿಂತ ಹೆಚ್ಚು ಮತ್ತು ಬೇರೆ ರಾಜ್ಯಗಳಲ್ಲಿ 50ಕ್ಕಿಂತ ಹೆಚ್ಚು ಕಾರ್ಮಿಕರಿರುವ) ಉದ್ಯೋಗ ವಿವರಣೆ ಸುಧಾರಣೆಗಳು ಮತ್ತು ಅಂತರ್ ಕಾರ್ಖಾನೆ ವರ್ಗಾವಣೆಗಳು ಮಾಡುವುದನ್ನು ಬಹಳ ಕಷ್ಟಕರವಾಗಿದೆ ಮತ್ತು ಸಾಧ್ಯವಲ್ಲದ ಪರಿಸ್ಥಿತಿ ಇದೆ. ಕಾರ್ಮಿಕ ಸಂಘಟನೆ ಕಾಯ್ದೆಯು ಸಂಸ್ಥೆಯೊಳಗಿನ ಯಾವುದೇ ಏಳು ಕಾರ್ಮಿಕರನ್ನು ಸೇರಿಸಿ ಯೂನಿಯನ್ ರಚಿಸಲು ಅವಕಾಶ ನೀಡಿರುವುದರಿಂದ ಎಷ್ಟು ಯೂನಿಯನ್‌ಗಳನ್ನೂ ರಚಿಸಬಹುದಾಗಿದೆ. ಯೂನಿಯನ್‌ಗಳ ಬಹುತ್ವದಿಂದ ಮಾಲಿಕರು ದೊಡ್ಡ ಸಂಕಷ್ಟವನ್ನೇ ಎದುರಿಸಬೇಕಾಗುತ್ತದೆ ಎನ್ನುವುದು ಊಹಿಸಬಲ್ಲೆ. ಈ ಕಾಯ್ದೆಯು ಪ್ರತಿಭಟಿಸಲು ಹಕ್ಕು ಮತ್ತು ಮಾಲಿಕರ ಜೊತೆಗಿನ ಕಾನೂನು ಸಮರಗಳಲ್ಲಿ ಕಾರ್ಮಿಕರನ್ನು ಪ್ರತಿನಿಧಿಸಲು ಯೂನಿಯನ್‌ಗಳಿಗೆ

ಅವಕಾಶ ನೀಡಿದೆ. ಈ ಕಾಯ್ದೆ ಪ್ರಕಾರ ಯೂನಿಯನ್ ರಚಿಸಲು ಕನಿಷ್ಠ ಏಳು ಕಾರ್ಮಿಕರು ಬೇಕಾಗಿರುವುದರಿಂದ ಏಳು ಕಾರ್ಮಿಕರಿಗಿಂತ ಕಡಿಮೆ ಇರುವ ಸಂಸ್ಥೆಗಳಿಗೆ ಇದು ಸ್ವಾಭಾವಿಕವಾಗಿ ಅನ್ವಯಿಸುವುದಿಲ್ಲ. ಆದ್ದರಿಂದ ಇದು ವಿಶೇಷವಾಗಿ ಶ್ರಮ ಶಕ್ತಿ ಕೈಗಾರಿಕೆಗಳಲ್ಲಿ ಸಂಸ್ಥೆಗಳನ್ನು ತುಂಬಾ ಸಣ್ಣದಾಗಿ ಉಳಿಯಲು ಪ್ರೋತ್ಸಾಹಿಸುತ್ತದೆ.

ಕಾರ್ಮಿಕರ ರಾಜ್ಯ ಬೀಮಾ ಕಾಯ್ದೆ, ಕಾರ್ಖಾನೆಗಳ ಕಾಯ್ದೆ, ಕಾರ್ಮಿಕರ ಭವಿಷ್ಯನಿಧಿ ಮತ್ತು ಇತರೆ ಸೌಲಭ್ಯಗಳ ಕಾಯ್ದೆ, ಕನಿಷ್ಠ ವೇತನ ಕಾಯ್ದೆ, ಪ್ರಸವ ಸೌಲಭ್ಯಗಳ ಕಾಯ್ದೆ ಮುಂತಾದ ಸುಮಾರು ಕಾರ್ಮಿಕ ಕಾಯ್ದೆಗಳು ವಿವಿಧ ಉದ್ಯೋಗಗಳಿಗೆ ಮತ್ತು ಹಲವು ರೀತಿಯ ಸಂಸ್ಥೆಗಳಿಗೆ ಅನ್ವಯಿಸುತ್ತದೆ (ಭಗವತಿ ಮತ್ತು ಪನಗಾರಿಯಾ, 2013). ಕೆಲಸಕ್ಕೆ ಕನಿಷ್ಠ ಸೌಕರ್ಯಗಳು ಮತ್ತು ಸೌಲಭ್ಯಗಳನ್ನು ಈ ಕಾಯ್ದೆಗಳು ಒತ್ತಿಹೇಳಿವೆ.

ಕೊನೆಯದಾಗಿ, ಗುತ್ತಿಗೆ ಕಾರ್ಮಿಕರ ಬಳಕೆಯನ್ನು ನಿರ್ವಹಿಸುವ ಮತ್ತು ನಿಯಂತ್ರಿಸುವ ಗುತ್ತಿಗೆ ಕಾರ್ಮಿಕ ಕಾಯ್ದೆಯು ಖಾಯಂ ಮತ್ತು ಗುತ್ತಿಗೆ ಕಾರ್ಮಿಕರ ಸಂಖ್ಯೆಯಲ್ಲಿನ ಬದಲಾವಣೆಯನ್ನು ಮಿತಿಗೊಳಿಸುತ್ತದೆ ಮತ್ತು ಸಂಸ್ಥೆಗಳಿಗೆ ತಮ್ಮ ಖರ್ಚನ್ನು ಕಡಿತಗೊಳಿಸಲು ಅವಕಾಶವಿರುವ ಈ ಮಾರ್ಗವನ್ನು ನಿಯಂತ್ರಿಸುತ್ತದೆ. ಕೆಲವು ಕೆಲಸಗಳಿಗೆ ಗುತ್ತಿಗೆ ಕಾರ್ಮಿಕರ ಬಳಕೆಯನ್ನು ನಿಷೇಧಿಸಲಾಗಿದೆ.

ಕೈಗಾರಿಕಾ ಸಂಬಂಧಗಳ ಕ್ಷೇತ್ರವು ಭಾರತೀಯ ಸಂವಿಧಾನದ ಉಭಯಹಕ್ಕಿನ ವಿಷಯಗಳಿಗೆ ಸಂಬಂಧಿಸಿದ್ದಾದ್ದರಿಂದ ರಾಜ್ಯ ಸರ್ಕಾರಗಳು ಕೈಗಾರಿಕಾ ವ್ಯಾಜ್ಯಗಳ ಕಾಯ್ದೆಗೆ, ಅದು ಕೇಂದ್ರೀಯ ಕಾಯ್ದೆಯಾದರೂ ಸಹ, ತಮ್ಮದೇ ಆದ ತಿದ್ದುಪಡಿಗಳನ್ನು ತರಲು ಸಾಧ್ಯವಿದೆ. ಇದಲ್ಲದೆ, ಕಾರ್ಮಿಕ ಕಾಯ್ದೆಗಳ ಜಾರಿಯು ರಾಜ್ಯಗಳ ಅಧಿಕಾರವ್ಯಾಪ್ತಿಯಲ್ಲಿ ಬರುತ್ತದೆ. ಆದ್ದರಿಂದ ಶ್ರಮಶಕ್ತಿ ಮಾರುಕಟ್ಟೆಯಲ್ಲಿನ ಬಿಗಿತನವು ರಾಜ್ಯದಿಂದ ರಾಜ್ಯಕ್ಕೆ ಸಾಕಷ್ಟು ವ್ಯತ್ಯಾಸವಾಗಿದೆ.

ಇತ್ತೀಚಿನ ಕಾರ್ಮಿಕ ಸುಧಾರಣಾ ಪ್ರಯತ್ನಗಳು

ಆಯಾಯ ರಾಜ್ಯ ಸರ್ಕಾರಗಳ ತಾತ್ವಿಕ ಒಲವಿಗೆ ತಕ್ಕಂತೆ ಮಾಲಿಕರ ಪರ

ಅಥವಾ ಕಾರ್ಮಿಕರ ಪರವಾದಂತಹ ನಿಲುವುಗಳನ್ನು ಜಾರಿಗೆ ತರಲು ಸ್ವಾತಂತ್ರ್ಯಾನಂತರ ಅವಧಿಯುದ್ದಕ್ಕೂ ರಾಜ್ಯಗಳಿಂದ ಕಾರ್ಮಿಕ ಕಾಯ್ದೆಗಳಲ್ಲಿ ತಿದ್ದುಪಡಿಗಳು ನಡೆದಿವೆ. ವಿದೇಶಿ ನೇರ ಬಂಡವಾಳ ಹೂಡಿಕೆ (ಎಫ್‌ಡಿಐ) ಯನ್ನು ಆಕರ್ಷಿಸಲು, ಮೂಲಭೂತ ಸೌಕರ್ಯಗಳು ಅಭಿವೃದ್ಧಿಗೊಳಿಸಲು ಮತ್ತು ಇನ್ನೂ ಮುಕ್ತವಾದ ವ್ಯಾಪಾರಕ್ಷೇತ್ರವನ್ನು ಪ್ರೋತ್ಸಾಹಿಸಲು ಹಿಂದಿನ ಕಾಲಕ್ಕಿಂತ ಭಿನ್ನವಾಗಿ, ಕಾರ್ಮಿಕ ಕಾಯ್ದೆಗಳಲ್ಲಿ ಇತ್ತೀಚೆಗೆ ಬದಲಾವಣೆಗಳು ಆಗುತ್ತಿವೆ.

ರಾಜಸ್ಥಾನ್ ಸರ್ಕಾರದ ಕೈಗಾರಿಕಾ ವ್ಯಾಜ್ಯಗಳ ಕಾಯ್ದೆಯ ಇತ್ತೀಚಿನ ತಿದ್ದುಪಡಿಯು 100ರಿಂದ 300 ಕಾರ್ಮಿಕರನ್ನು ಕಡಿತಗೊಳಿಸಲು ಅಥವಾ ತೆಗೆದುಹಾಕಲು ರಾಜ್ಯಸರ್ಕಾರದಿಂದ ಅನುಮತಿ ಪಡೆಯಲು ಅವಕಾಶ ಕಲ್ಪಿಸಿದೆ. ಕೆಲಸದ ವೇಳೆ, ಕೆಲಸದ ದಿನಗಳು, ಕನಿಷ್ಠ ವಯೋಮಾನ ಇತ್ಯಾದಿ ಅನೇಕ ಷರತ್ತುಗಳನ್ನೊಳಗೊಂಡ ಕಾನೂನಾದ ಕಾರ್ಖಾನೆಗಳ ಕಾಯ್ದೆಯಡಿಯಲ್ಲಿ ಸಂಸ್ಥೆಯೊಂದನ್ನು ನೋಂದಾಯಿಸುವ ಸಾಧ್ಯತೆಯನ್ನು ಹೆಚ್ಚಿಸುತ್ತದೆ. ಇದರ ಮಿಗಿಲಾಗಿ, ಒಂದು ಪ್ರತಿನಿಧಿ ಯೂನಿಯನ್ ನೊಂದಣಿಗೆ ಕನಿಷ್ಠ ಸದಸ್ಯತ್ವದ ಮಿತಿಯನ್ನು ಸಂಸ್ಥೆಯ ಒಟ್ಟು ಕಾರ್ಮಿಕರ ಸಂಖ್ಯೆಯಲ್ಲಿ ಶೇ.15ರಿಂದ 30ಕ್ಕೆ ಏರಿಸುತ್ತಿದೆ. ಅಂತಹ ಬದಲಾವಣೆಯು ವಿವಿಧ ಯೂನಿಯನ್‌ಗಳ ನಡುವೆ ಸಮನ್ವಯತೆ ಸ್ಥಾಪಿಸಲು ಮತ್ತು ಘರ್ಷಣೆಯನ್ನು ಪರಿಹರಿಸಲು ನಷ್ಟಪಡುವ ಮಾಲಿಕರ ಮತ್ತು ಕಾರ್ಮಿಕರ ಅಮೂಲ್ಯ ಸಮಯವನ್ನು ಕಡಿಮೆಮಾಡಲು ನೆರವಾಗುತ್ತದೆ. ಇದಲ್ಲದೆ, ಅಪ್ರೆಂಟಿಸ್‌ಶಿಪ್ ಕಾಯ್ದೆಯಲ್ಲಿನ ರಾಜ್ಯ ಸರ್ಕಾರದ ತಿದ್ದುಪಡಿಯು ಆರ್ಥಿಕ ತಜ್ಞರು



ಹೇಳುವಂತಹ 'ಮಾನವ ಬಂಡವಾಳ ರಚನೆ'ಯಾದ ಕೌಶಲ್ಯಾಭಿವೃದ್ಧಿಯನ್ನು ಉತ್ತೇಜಿಸುತ್ತದೆ.

ಕಾರ್ಮಿಕ ಸುಧಾರಣೆಗಳ ನಿಟ್ಟಿನಲ್ಲಿ ಕೇಂದ್ರದಿಂದ ಯಾವುದೇ ಹೆಜ್ಜೆಗಳು ಮಾಯವಾಗಿದ್ದು ಅಂತಹ ಸುಧಾರಣೆಗಳ ಹೊರೆಯನ್ನು ರಾಜ್ಯಗಳ ಮೇಲೆ ಹಾಕಲಾಗಿದೆ. ಈ ನಿಟ್ಟಿನಲ್ಲಿ ಕೇಂದ್ರ ಸರ್ಕಾರವು ಮಾಡಿದ ಪ್ರಮುಖ ಕಾರ್ಯಗಳಲ್ಲಿ ಒಂದೆಂದರೆ, 'ಏಕಮಾತ್ರ ಅಂತರ್ಜಾಲ ಪೋರ್ಟಲ್' ಸ್ಥಾಪಿಸಿರುವುದು. 16 ಕೇಂದ್ರೀಯ ಕಾರ್ಮಿಕ ಕಾಯ್ದೆಗಳಿಗೆ ಸಂಬಂಧಿಸಿದ ತಮ್ಮ ಅನುಸರಣಾ ವರದಿಗಳನ್ನು ಸ್ವಯಂ ದಾಖಲಿಸಲು ಸಂಸ್ಥೆಗಳಿಗೆ ಇದರಿಂದ ಅನುಕೂಲವಾಗಲಿದೆ. . ಯಾವ ಸಂಸ್ಥೆಗಳನ್ನು ನಿರೀಕ್ಷಕರು ಭೇಟಿ ಮಾಡಬೇಕೆಂದು ಎಂಬ ಸ್ವಯಂಚಾಲಿತ ಮಾಹಿತಿಯನ್ನು ಈ ವೆಬ್ ಪೋರ್ಟಲ್ ನೀಡಲಿದೆ. ಆದ್ದರಿಂದ 'ಇನ್‌ಸೈಕ್ಟರ್ ರಾಜ್'ನಿಂದ ಹೊರಬರುವ ಒಂದು ಹೆಜ್ಜೆಯಿದೆ. ಇದರಲ್ಲಿ ನಿರೀಕ್ಷಕರ ವಿವೇಚನಾಧಿಕಾರ ಕಡಿಮೆಯಾಗುತ್ತದೆ ಮತ್ತು ಕಿರುಕುಳ, ಲಂಚಾವತಾರವೂ ಸಾಕಷ್ಟು ಕಡಿಮೆಯಾಗಲಿದೆ. ಇದಲ್ಲದೆ, ಉದ್ಯೋಗ ಬದಲಾಯಿಸುವಾಗ ತಮ್ಮ ಭವಿಷ್ಯನಿಧಿ ಖಾತೆಯಲ್ಲಿನ ಹಣವನ್ನು ವರ್ಗಾಯಿಸಲು ಕಾರ್ಮಿಕರಿಗೆ ಅನುಕೂಲವಾಗಲಿದೆ ಎನ್ನುವ ಕಾರಣಕ್ಕೆ, ಭವಿಷ್ಯನಿಧಿಯ ಸಾಗಣೆಯನ್ನು ಹೆಚ್ಚಿಸುವ ಉದ್ದೇಶದಿಂದ ಮಾಡಿದ ಕೇಂದ್ರೀಯ ಸುಧಾರಣೆಗಳು ಕಾರ್ಮಿಕರ ಚಲನೆಶೀಲತೆಯನ್ನು ಪ್ರೋತ್ಸಾಹಿಸುತ್ತದೆ. ಇದೂ ಅಲ್ಲದೆ, ಅಪ್ರೆಂಟಿಸ್‌ಶಿಪ್ ಕಾಯ್ದೆ ಈ ಸರ್ಕಾರ ಮಾಡಿದಂತಹ ಬದಲಾವಣೆಗಳು ಕೌಶಲ್ಯಾಭಿವೃದ್ಧಿಯನ್ನು ಪ್ರೋತ್ಸಾಹಿಸುತ್ತದೆ. ಹಣಕಾಸು ಸಚಿವರ ಇತ್ತೀಚಿನ ಬಜೆಟ್ ಭಾಷಣದಲ್ಲಿ ಸೂಚಿಸಿದಂತೆ,

ಕೌಶಲ್ಯಾಭಿವೃದ್ಧಿಗೆ ಹೊಸದೊಂದು ಸಚಿವಾಲಯ ರಚನೆಯಾಗಲಿದೆ ಮತ್ತು ಅದು ಕೌಶಲ್ಯಾಭಿವೃದ್ಧಿ ಹೆಚ್ಚಿಸಲು ಅನೇಕ ಪ್ರಮುಖ ಕಾರ್ಯಕ್ರಮಗಳನ್ನು ಘೋಷಿಸಲಿದೆ.

ಇದಲ್ಲದೆ, ದಿವಾಳಿತನ ಕುರಿತಾದ ಕಾಯ್ದೆಗಳ ಕೊರತೆಯಿಂದ ಭಾರತದಲ್ಲಿನ ಸಂಸ್ಥೆಗಳು ಗಂಭೀರವಾದ ನೇರ ನಿರ್ಗಮನದ ತಡೆಗೋಡೆಗಳನ್ನು ಎದುರಿಸಿವೆ. ಈ ನಿರ್ಗಮನ ತಡೆಗೋಡೆಗಳು ವಿದೇಶಿ ಮತ್ತು ಸ್ವದೇಶಿ ಮಟ್ಟದ ಹೊಸ ಸಂಸ್ಥೆಗಳನ್ನು ಭಾರತೀಯ ಮಾರುಕಟ್ಟೆ ಪ್ರವೇಶಿಸುವುದರಿಂದ ತಡೆಯುತ್ತದೆ. ಹಣಕಾಸು ಸಚಿವರ ಬಜೆಟ್ ಭಾಷಣದಲ್ಲಿ ಹೇಳಿದಂತೆ 'ಕಾನೂನಾತ್ಮಕ ನಿಖರತೆ ಮತ್ತು ವೇಗ' ತರಬಲ್ಲ ಆಧುನಿಕ ದಿವಾಳಿತನ ಕಾಡ್‌ನ ವಿನ್ಯಾಸದ ಮೂಲಕ 'ದಿವಾಳಿತನ ಕಾಯ್ದೆ ಸುಧಾರಣೆ'ಯಿಂದ ಈ ಸಮಸ್ಯೆ ಒಂದು ಹಂತದ ವರೆಗೆ ಕಡಿಮೆಯಾಗಬಹುದು ಮತ್ತು ಮುಂದಿನ ಆರ್ಥಿಕ ವರ್ಷದಲ್ಲಿ ಇದು ಸಚಿವರಿಗೆ ಮಹತ್ವದ ಆದ್ಯತೆಯಾಗಿದೆ.

ಆರ್ಥಿಕ ಪ್ರದರ್ಶನದ ಮೇಲಿನ ಕಾರ್ಮಿಕ ನಿಯಮಗಳ ಪರಿಣಾಮ

ಈಗಾಗಲೇ ಹೇಳಿದಂತೆ, ವಿವಿಧ ರಾಜ್ಯಗಳು ಕೇಂದ್ರೀಯ ಕಾರ್ಮಿಕ ಕಾಯ್ದೆಗಳಿಗೆ ಹಲವು ರೀತಿಯ ತಿದ್ದುಪಡಿಗಳನ್ನು ತಂದಿವೆ. ಇದಲ್ಲದೆ, ಜಾರಿಯ ಮಟ್ಟವೂ ರಾಜ್ಯದಿಂದ ರಾಜ್ಯಕ್ಕೆ ವ್ಯತ್ಯಾಸವಿರುತ್ತದೆ. ಇದರಿಂದ ರಾಜ್ಯಗಳಲ್ಲಿ ಕಾರ್ಮಿಕ ಮಾರುಕಟ್ಟೆಯ ಬಿಗಿತದಲ್ಲಿ ಸ್ವಲ್ಪ ಬದಲಾವಣೆ ಸೃಷ್ಟಿಯಾಗುತ್ತದೆ; ಕಾರ್ಮಿಕ ಮಾರುಕಟ್ಟೆ ಉದಾರತೆ ಪ್ರತಿಯೊಂದು ರಾಜ್ಯದಲ್ಲೂ ವ್ಯತ್ಯಾಸವಾದುದರಿಂದ ಸಂಸ್ಥೆ/ಕಾರ್ಖಾನೆ ಮಟ್ಟದಲ್ಲಿ ಅಥವಾ ಕೈಗಾರಿಕೆ



ಮಟ್ಟದಲ್ಲಿ ಅಥವಾ ಒಟ್ಟಾರೆ ಮಟ್ಟದಲ್ಲಿ ಉತ್ಪಾದನಾ ಕ್ಷೇತ್ರದ ಆರ್ಥಿಕ ಪ್ರದರ್ಶನ ಹೇಗೆ ರಾಜ್ಯಗಳಲ್ಲಿ ಭಿನ್ನವಾಗಿದೆ ಎಂದು ಸಂಶೋಧಕರು ಅಧ್ಯಯನ ನಡೆಸಬಹುದು. ಬೆಸ್ಲಿ ಮತ್ತು ಬುರ್ಗಿಸ್ (2004) ಇದಕ್ಕೆ ಸಂಬಂಧಿಸಿದ ಮೊದಲನೆಯ ಅಧ್ಯಯನವಾಗಿತ್ತು. ಒಟ್ಟು ಉತ್ಪಾದನೆ, ಬಂಡವಾಳ, ಉದ್ಯೋಗ ಮತ್ತು ಉತ್ಪಾದನಾಕ್ಷಮತೆ ಬಗೆಗಿನ ರಾಜ್ಯ ಮಟ್ಟದ ಅಂಕಿಅಂಶಗಳನ್ನು ಬಳಸುತ್ತಾ, ಉದ್ಯೋಗಿಗಳ ಪರವಾದ (ನಿಯಂತ್ರಿತ ಅಥವಾ ಬಿಗಿಯಾದ) ಕಾರ್ಮಿಕ ನಿಯಮಗಳಿಂದ ಈ ಸೂಚಕಗಳಲ್ಲಿ ಇಳಿಕೆಯಾಗುವುದನ್ನು ಅವರು ಗಮನಿಸಿದರು. ಅನೌಪಚಾರಿಕ (ನೊಂದಣಿಯಾಗದ) ಉತ್ಪಾದನೆಯಲ್ಲಿನ ಸಮಾನ ಅಂಕಿಅಂಶಗಳು ಇದೇ ಕಾರ್ಮಿಕ ನಿಯಮಗಳೊಂದಿಗೆ ವಿರುದ್ಧವಾದ ಸಂಬಂಧ ತೋರಿಸಿದೆ, ಅನೌಪಚಾರಿಕ ಕ್ಷೇತ್ರವು ಔಪಚಾರಿಕ ಕ್ಷೇತ್ರದಲ್ಲಿನ ಕಾರ್ಮಿಕ ಮಾರುಕಟ್ಟೆ ಬಿಗಿತಗಳಿಂದ ಅದುಮಿಹೋದ ಅಭಿವೃದ್ಧಿಯನ್ನು ಪಡೆಯುವುದನ್ನು ತೋರಿಸುತ್ತಿದೆ.

ಹಸನ್, ಗುಪ್ತಾ ಮತ್ತು ಕುಮಾರ್ ಅವರದ್ದು (2009) ಸರ್ಕಾರದ ಒಡೆತನದಲ್ಲಿರುವ ಕೈಗಾರಿಕೆಗಳ ಮಟ್ಟದಲ್ಲಿ ನಡೆದ ಅಧ್ಯಯನವಾಗಿದೆ. ಅನೌಪಚಾರಿಕ (ನೊಂದಣಿಯಾಗದ) ಉತ್ಪಾದನೆಯಲ್ಲಿನ ಸಮಾನ ಅಂಕಿಅಂಶಗಳು ಇದೇ ಕಾರ್ಮಿಕ ನಿಯಮಗಳೊಂದಿಗೆ ವಿರುದ್ಧವಾದ ಸಂಬಂಧ ತೋರಿಸಿದೆ, ಅನೌಪಚಾರಿಕ ಕ್ಷೇತ್ರವು ಔಪಚಾರಿಕ ಕ್ಷೇತ್ರದಲ್ಲಿನ ಕಾರ್ಮಿಕ ಮಾರುಕಟ್ಟೆ ಬಿಗಿತಗಳಿಂದ ಅದುಮಿಹೋದ ಅಭಿವೃದ್ಧಿಯನ್ನು ಪಡೆಯುವುದನ್ನು ತೋರಿಸುತ್ತಿದೆ.

ಕಠಿಣವಲ್ಲದ ಕಾರ್ಮಿಕ ನಿಯಮಗಳಿರುವ ರಾಜ್ಯಗಳು ಶ್ರಮಶಕ್ತಿ-ಆಶ್ರಿತವಾದ ಕೈಗಾರಿಕೆಗಳು ಮತ್ತು ಅವುಗಳ ಒಟ್ಟು ಉದ್ಯೋಗದಲ್ಲಿ ಇತರೆ ರಾಜ್ಯಗಳಿಗಿಂತ ನಿಧಾನಗತಿಯ ಬೆಳವಣಿಗೆ ಅನುಭವಿಸುತ್ತಿರುವುದನ್ನು ಅವರು ಗಮನಿಸಿದ್ದಾರೆ. ಔಪಚಾರಿಕ ಮತ್ತು ಅನೌಪಚಾರಿಕ ಉತ್ಪಾದನಾ ಸಂಸ್ಥೆಗಳ ಬಗ್ಗೆ ಅಂಕಿಅಂಶಗಳನ್ನು ಸಂಗ್ರಹಿಸಿದ ಇನ್ನೊಂದು ಅಧ್ಯಯನ ಹಸನ್ ಮತ್ತು ಜನ್ನೋಕ್ (2013) ಅವರದ್ದು. ನಿಯಂತ್ರಿತ ಕಾರ್ಮಿಕ



ನಿಯಮಗಳಿರುವ ರಾಜ್ಯಗಳು ಮತ್ತು ಇತರೆ ರಾಜ್ಯಗಳಲ್ಲಿನ ಸಂಸ್ಥೆಗಳಲ್ಲಿ ಉದ್ಯೋಗ ವಿತರಣೆಯಲ್ಲಿ ಅಷ್ಟೇನೂ ವ್ಯತ್ಯಾಸವಿಲ್ಲ ಎಂದು ಅವರು ಅವಲೋಕಿಸಿದ್ದಾರೆ. ಆದರೆ, ಅವರು ಶ್ರಮಶಕ್ತಿ-ಕೇಂದ್ರಿತ ಕ್ಷೇತ್ರಗಳಿಗೆ ಮಾತ್ರ ಕೇಂದ್ರೀಕರಿಸಿ ನೋಡುವಾಗ 0-9 ಉದ್ಯೋಗಿಗಳಿರುವ ಸಂಸ್ಥೆಗಳ ಉದ್ಯೋಗಾನುಪಾತವು ಬೇರೆ ರಾಜ್ಯಗಳಿಗಿಂತ (ಮಾಲಿಕರ ಪರ) ನಿಯಂತ್ರಿತ ಕಾರ್ಮಿಕ ನಿಯಮಗಳಿರುವ (ಕಾರ್ಮಿಕ ಪರ) ರಾಜ್ಯಗಳಲ್ಲಿಯೇ ಬಹಳ ಹೆಚ್ಚಿದೆ (ಸುಮಾರು ಶೇ.40ರಿಂದ 60). 200ಕ್ಕಿಂತ ಹೆಚ್ಚು ಉದ್ಯೋಗಿಗಳಿರುವ (ಸುಮಾರು ಶೇ.10ರಿಂದ 25) ಸಂಸ್ಥೆಗಳಲ್ಲಿ ಈ ವರ್ಗೀಕರಣವು ಉಲ್ಲಾ ಆಗುತ್ತದೆ.

ಉನ್ನತ ಮಟ್ಟದ ಮೂಲಭೂತ ಸೌಕರ್ಯವಿರುವ ರಾಜ್ಯಗಳು ಮತ್ತು ಹಿಂದುಳಿದ ರಾಜ್ಯಗಳ ನಡುವೆ ಇದೇ ರೀತಿಯ ಹೋಲಿಕೆ ಮಾಡಿದಾಗ ಅವರು ವಿಶೇಷವಾಗಿ ಏನೂ ಗಮನಿಸುವುದಿಲ್ಲ. ಭಾರತೀಯ ಉಡುಪು ತಯಾರಿಕೆ ಉದ್ಯಮವು ಸಣ್ಣ ಸಂಸ್ಥೆಗಳಲ್ಲಿ (9 ಕಾರ್ಮಿಕರಿಗಿಂತ ಕಡಿಮೆ ಉದ್ಯೋಗಿಗಳಿರುವ) ಕೇಂದ್ರೀಕೃತವಾದರೆ ಚೀನಾದ ಉಡುಪು ತಯಾರಿಕೆ ಉದ್ಯಮ ಬಹಳ ದೊಡ್ಡ ಸಂಸ್ಥೆಗಳಲ್ಲಿ ಕೇಂದ್ರೀಕೃತವಾಗಿದೆ (2000ಕ್ಕಿಂತ ಹೆಚ್ಚು ಉದ್ಯೋಗಿಗಳು) ಎನ್ನುವುದು ಅವರ ಅಧ್ಯಯನದ ಕುತೂಹಲಕಾರಿ ಫಲಿತಾಂಶವಾಗಿದೆ.

ಡೆಫೆಟಿ, ಫ್ರಿಸಾನ್‌ಷೋ ರೋಬಲ್ ಮತ್ತು ಕೃಷ್ಣ (2014) ಅವರ ಇತ್ತೀಚಿನ ಒಂದು ಪ್ರಬಂಧದಲ್ಲಿ ಬೇರೆ ರಾಜ್ಯಗಳನ್ನು ಹೋಲಿಸಿದರೆ ಕಡಿಮೆ ನಿಯಂತ್ರಿತ ಕಾರ್ಮಿಕ ನಿಯಮಗಳಿರುವ ರಾಜ್ಯಗಳಲ್ಲಿ ಸರಾಸರಿ ಶೇ.11ರಿಂದ 14ರಷ್ಟು ಹೆಚ್ಚಿದೆ.

ಕಾರ್ಮಿಕ ನಿಯಮ ಮತ್ತು ಜಾಗತೀಕರಣ

ಭಾರತದ ವ್ಯಾಪಾರ ಮತ್ತು ವಿದೇಶಿ ನೇರ ಬಂಡವಾಳ ಆಡಳಿತದಲ್ಲಿ ದೊಡ್ಡ ಮಟ್ಟದ ಸುಧಾರಣೆಗಳು, ಶ್ರಮಶಕ್ತಿ ಆಧಾರಿತ ಕೈಗಾರಿಕೆಗಳಲ್ಲಿ ಸಣ್ಣ ಮಟ್ಟದ ಮೀಸಲಾತಿ ಕೊನೆಗೊಳಿಸುವುದು, ಲೈಸೆನ್ಸಿಂಗ್ ರದ್ದುಮಾಡುವುದು ಮತ್ತು ಮಲ್ಟಿ-ಫೈಬರ್ ಒಪ್ಪಂದದ ಮುಕ್ತಾಯ (ಭಗವತಿ ಮತ್ತು ಪನಗಾರಿಯಾ, 2013) ಇವೆಲ್ಲಾ ನಡೆದರೂ ನಿಯಂತ್ರಿತ ಕಾರ್ಮಿಕ ನಿಯಮಗಳ ಅಡ್ಡಪರಿಣಾಮಗಳ ಕುರಿತು ಮೇಲೆ ನೀಡಿದ ಸಾಕ್ಷ್ಯಾಧಾರಗಳ ಪ್ರಕಾರ ಭಾರತದ ಶ್ರಮಶಕ್ತಿ ಆಧಾರಿತ ಉದ್ಯಮಗಳು ಬೇಗ ಬೆಳೆಯುತ್ತಿಲ್ಲ ಎನ್ನುವುದು ಆಶ್ಚರ್ಯಕರವಲ್ಲ. ಇದಲ್ಲದೆ, ಆಹಾರ ಮತ್ತು ಪಾನಕಗಳು, ಉಡುಪು, ಪೀಠೋಪಕರಣಗಳು ಮುಂತಾದ ಕೌಶಲ್ಯವಿಲ್ಲದ ಶ್ರಮ ಆಧಾರಿತ ಕ್ಷೇತ್ರಗಳಿಗೆ ಕಳೆದ ಎರಡು ದಶಕಗಳಲ್ಲಿ ಜಿಡಿಪಿಯ ಅನುಪಾತ ಸ್ಥಿರವಾಗಿದೆ ಅಥವಾ ಕೆಳಕ್ಕಿಳಿಯುವಂತಿದೆ; ಆದರೆ, ವಾಹನ ತಯಾರಿಕೆ, ಪೆಟ್ರೋಲಿಯಂ, ರಿಫೈನರಿ, ಇಂಜಿನೀಯರಿಂಗ್ ವಸ್ತುಗಳು, ಔಷಧಿಗಳು, ಹಣಕಾಸು ವಹಿವಾಟು, ಸೋಫ್ಟ್‌ವೇರ್ ಮುಂತಾದ ಬಂಡವಾಳ ಆಧಾರಿತ ಕೈಗಾರಿಕೆಗಳು ಬಹಳ ವೇಗದಲ್ಲಿ ಬೆಳೆದು ಭಾರತದ ರಫ್ತಿನಲ್ಲಿ 1990-91ರಲ್ಲಿನ ಶೇ.41ರಿಂದ 2007-08ರಲ್ಲಿ ಶೇ.65ಕ್ಕೆ ತಮ್ಮ ಅನುಪಾತವನ್ನು ಹೆಚ್ಚಿಸಿಕೊಂಡಿದೆ. ಇದಕ್ಕೆ ತದ್ವಿರುದ್ಧವಾಗಿ, ಭಾರತದ ಹೇರಳವಾದ ಶ್ರಮಶಕ್ತಿ ಮುಕ್ತ ವ್ಯಾಪಾರನೀತಿ (ಉತ್ಪಾದನೆಯಲ್ಲಿ) ಇವೆಲ್ಲವೂ ಇದ್ದು, ಉಳಿದ ಆರ್ಥಿಕ ವ್ಯವಸ್ಥೆಯನ್ನು ಹೋಲಿಸಿದರೆ ಶ್ರಮಶಕ್ತಿ ಆಧಾರಿತ ಉತ್ಪಾದನೆಯ ವಿಸ್ತಾರಕ್ಕೆ ಕೊಂಡೊಯ್ಯಬೇಕಿತ್ತು. ವಾಸ್ತವದಲ್ಲಿ, ಉಡುಪು ತಯಾರಿಕೆಯಲ್ಲಿನ ಜಾಗತಿಕ

ಅನುಪಾತದಲ್ಲಿ ಭಾರತವು ನಿಧಾನಕ್ಕೆ ಬಾಂಗ್ಲಾದೇಶಕ್ಕಿಂತ ಹಿನ್ನಡೆಯುತ್ತಿದೆ. ಮೇಲೆ ಹೇಳಿದಂತೆ, ಚೀನಾ ಉಡುಪು ಉದ್ಯಮದಲ್ಲಿನ ಉದ್ಯೋಗವು ಬಹಳ ದೊಡ್ಡ ಸಂಸ್ಥೆಗಳಲ್ಲಿ ಕೇಂದ್ರೀಕೃತವಾಗಿದ್ದರೆ (ಪ್ರತಿಯೊಂದು ಸಂಸ್ಥೆಯಲ್ಲೂ 2000ಕ್ಕಿಂತ ಹೆಚ್ಚು ಉದ್ಯೋಗಿಗಳು) ಭಾರತದಲ್ಲಿನ ಉಡುಪು ಉದ್ಯಮ ಸಣ್ಣ ಸಂಸ್ಥೆಗಳಲ್ಲಿ ಕೇಂದ್ರೀಕೃತವಾಗಿದೆ (9ಕ್ಕಿಂತ ಕಡಿಮೆ ಉದ್ಯೋಗಿಗಳು) ಮತ್ತು ಅದರ ಪರಿಣಾಮ ಮುಖ್ಯವಾದ ಆರ್ಥಿಕವ್ಯವಸ್ಥೆಗಳ ತ್ಯಾಜ್ಯಕ್ಕೆ ಕಾರಣವಾಗಿದೆ. ಉಡುಪು ತಯಾರಿಕಾ ಕ್ಷೇತ್ರದಲ್ಲಿ ಭಾರತದ ಸಾಧನೆ ಕಡುಬಡತನವಿರುವ, ಮೂಲಭೂತಸೌಕರ್ಯಗಳಿಲ್ಲದ ಮತ್ತು ಉನ್ನತ ಮಟ್ಟದ ಭ್ರಷ್ಟಾಚಾರವಿರುವ ಬಾಂಗ್ಲಾದೇಶಕ್ಕಿಂತ ಕೆಟ್ಟದಾಗಿದೆ. ಈ ಹೋಲಿಕೆಯು ಭಾರತದ ಕಟ್ಟುನಿಟ್ಟಿನ ಕಾರ್ಮಿಕ ನಿಯಮಗಳ ಋಣಾತ್ಮಕ ಪಾತ್ರವನ್ನು ಸೂಚಿಸುತ್ತದೆ.

ಜಗತ್ತಿನ ಇತರೆಡೆಯಲ್ಲಿನ ಅಂತಹ ಸಂಸ್ಥೆಗಳನ್ನು ಹೋಲಿಸಿದರೆ ಭಾರತದ ಶ್ರಮಶಕ್ತಿ ಆಧಾರಿತ ಸಂಸ್ಥೆಗಳ ಪ್ರದರ್ಶನವನ್ನು ಭಾರತದ ಕಟ್ಟುನಿಟ್ಟಿನ ಕಾರ್ಮಿಕ ನಿಯಮಗಳು ಹೇಗೆ ಬಾಧಿಸುತ್ತದೆ? ಮೇಲೆ ವಿವರಿಸಿದಂತೆ, ಶ್ರಮ ಖರ್ಚು ನೇರವಾಗಿ ಏರುವುದಲ್ಲದೆ ಕಟ್ಟುನಿಟ್ಟಿನ ಕಾರ್ಮಿಕ ನಿಯಮಗಳು ಸಂಸ್ಥೆಗಳ ಗಾತ್ರವನ್ನು ಕುಬ್ಜಗೊಳಿಸುತ್ತದೆ (ಪನಗಾರಿಯಾ 2001 ನೋಡಿ). ಶ್ರಮಶಕ್ತಿ ಆಧಾರಿತ ಸಂಸ್ಥೆಗಳ ಚಿಕ್ಕ ಗಾತ್ರವು ಆರ್ಥಿಕವಾಗಿ ಲಾಭ ಪಡೆಯುವುದರಿಂದ ಅವುಗಳನ್ನು ತಡೆಯುತ್ತದೆ ಮತ್ತು ಅದರ ಮೂಲಕ ಶ್ರಮಶಕ್ತಿ ಆಧಾರಿತ ಉತ್ಪಾದನೆಯಲ್ಲಿ ಭಾರತದ ಲಾಭವನ್ನು ಕುಸಿಯುವ ಸ್ಥಿತಿಗೆ ತಲುಪಿಸುತ್ತದೆ.

ಕೆಲವು ಟೀಕಾಕಾರರು ಇತ್ತೀಚೆಗೆ ಗಮನಿಸಿದ ಅಂಶಗಳಿಗೆ ವಿರುದ್ಧವಾಗಿ, ಸಂಸ್ಥೆಗಳ ಅನುಪಸ್ಥಿತಿಯು ಉದ್ಯೋಗದ ಕ್ಷೇತ್ರದಲ್ಲಿ ಈ ನಿಯಮಗಳು ಹೇರಿರುವ ನಿಯಂತ್ರಣಗಳು ಅನ್ವಯವಲ್ಲ ಎಂಬುದರಲ್ಲಿ ಅರ್ಥವಿಲ್ಲ. ಶ್ರಮಶಕ್ತಿ ಆಧಾರಿತ ಸಂಸ್ಥೆಗಳಲ್ಲಿ ಬೃಹತ್ ಪ್ರಮಾಣದ ಉತ್ಪಾದನೆ ಅಗತ್ಯವಿರುವ ತಂತ್ರಜ್ಞಾನ ಅಥವಾ ಉತ್ಪನ್ನ ಮಾದರಿಯ ಆಯ್ಕೆ ಇಂತಹ ನಿಯಮಗಳಿಂದ



ನಿರುತ್ಸಾಹಕ್ಕೊಳಗಾಗುತ್ತದೆ. ಈ ನಿಯಮಗಳ ಒತ್ತಾಸೆಯಿಂದ ಸಂಸ್ಥೆಗಳು ಆಯ್ಕೆ ಮಾಡಲೇ ಬೇಕಾದ ಸಣ್ಣ ಮಟ್ಟದ ಉತ್ಪಾದನಾ ತಂತ್ರಜ್ಞಾನಗಳು ಅಥವಾ ಉತ್ಪಾದನಾ ಮಾದರಿಗಳು ಐಡಿಎ ಪ್ರಸ್ತಾವನೆಗಿಂತ ಚಿಕ್ಕದೇ ಆಗಿದೆ. ಇದಲ್ಲದೆ, ಈ ನಿಯಮಗಳ ಅಸಮಂಜಸ ಜಾರಿ ಇದೆ. ಇದರರ್ಥ ಚಿಕ್ಕಮಟ್ಟ ಕಾನೂನು ಉಲ್ಲಂಘನೆಗಳು ಕಣ್ಣಿಗೆ ಬೀಳುವುದಿಲ್ಲ ಅಥವಾ ನಿರೀಕ್ಷಕರಿಂದ ಕಡೆಗಣಿಸಲ್ಪಡುತ್ತದೆ.

ನಿಯಂತ್ರಿತ ಕಾರ್ಮಿಕ ನಿಯಮಗಳು ಸಂಸ್ಥೆಗಳನ್ನು ಬೇಡಿಕೆ ಮತ್ತು ತಂತ್ರಜ್ಞಾನಕ್ಕೆ ತಕ್ಕಂತೆ ಅಗತ್ಯವಾದ ಬದಲಾವಣೆ ಮಾಡುವುದರಿಂದ ತಡೆಯುತ್ತದೆ. ವ್ಯಾಪಾರದ ಉಪಸ್ಥಿತಿಯಲ್ಲಿ, ಕಾರ್ಮಿಕ ಮಾರುಕಟ್ಟೆ ನಿಷ್ಫುರತೆ ಸಮಸ್ಯೆಯೇ ಅಲ್ಲದೆ ದೇಶಗಳಲ್ಲಿನ ಸಂಸ್ಥೆಗಳನ್ನು ಹೋಲಿಸಿದರೆ ಇದು ಸ್ವದೇಶಿ ಸಂಸ್ಥೆಗಳನ್ನು ವಿಕಲ್ಪಗೊಳಿಸಬಹುದು. ವ್ಯಾಪಾರದ ಲಾಭದಾಯಕ ಪರಿಣಾಮಗಳ ಅರಿವು ಕೈಗಾರಿಕೆಗಳಲ್ಲಿ ಮತ್ತು ಕೈಗಾರಿಕೆಯೊಳಗಿನ ಸಂಸ್ಥೆಗಳಲ್ಲಿನ ಕಾರ್ಮಿಕ ಶಕ್ತಿಯನ್ನು ಸಾಕಷ್ಟು ಪ್ರಮಾಣದಲ್ಲಿ ಪುನರ್‌ಕ್ರಮೀಕರಿಸುವ ಅಗತ್ಯವಿರುವುದನ್ನು ಸೂಚಿಸುತ್ತದೆ. ಎರಡು ರೀತಿಯ ಪುನರ್‌ಕ್ರಮೀಕರಣವು (ಕೈಗಾರಿಕೆಗಳ ನಡುವೆ ಮತ್ತು ಕೈಗಾರಿಕೆಗಳ ಒಳಗೆ), ನಿಯಂತ್ರಿತ ಕಾರ್ಮಿಕ ನಿಯಮಗಳಿಂದ ನಿಯಂತ್ರಿಸಲ್ಪಟ್ಟಿದೆ. ಈ ಕಾನೂನುಗಳು ದೊಡ್ಡ ಪ್ರಮಾಣದಲ್ಲಿ ಕಾರ್ಮಿಕರನ್ನು ನೇಮಿಸುವುದರಿಂದ ಸಂಸ್ಥೆಗಳನ್ನು ನಿರುತ್ಸಾಹಗೊಳಿಸುತ್ತದೆ ಮತ್ತು ಕೆಲಸ ಕಲಿಯಲು ಮತ್ತು ಸಂಸ್ಥೆಗೆ ತಕ್ಕಂತಹ ಕೌಶಲ್ಯ ಪಡೆಯಲು ಸೀಮಿತ ಅವಕಾಶವಿರುವ



ತಾತ್ಕಾಲಿಕ ಮತ್ತು ಗುತ್ತಿಗೆ ಕಾರ್ಮಿಕರನ್ನು ನೇಮಿಸುವುದನ್ನೇ ಒತ್ತಿಹೇಳುತ್ತವೆ. ಇದಲ್ಲದೆ, ಈ ನಿಯಮಗಳು ಕಾರ್ಮಿಕರ ಬದಲು ಬಂಡವಾಳ ಹಾಕಲು ಸಂಸ್ಥೆಗಳನ್ನು ಒತ್ತಾಯಿಸುತ್ತವೆ, ಅಂದರೆ ಬಂಡವಾಳ ಕೇಂದ್ರಿತ ಉತ್ಪಾದನಾ ತಂತ್ರಜ್ಞಾನಗಳು ಹೆಚ್ಚು ಬಳಸುವುದರಲ್ಲಿ ಮತ್ತು ಪ್ರತಿಯೊಂದು ಕೈಗಾರಿಕೆಯೊಳಗೆ ಅಂತಹ ಉತ್ಪನ್ನಗಳು ಉತ್ಪಾದಿಸುವಲ್ಲಿ ಕೊನೆಗೊಳ್ಳುತ್ತದೆ. ಹಾಗೆ, ಈ ಕಾರ್ಮಿಕ ಕಾನೂನುಗಳು ಭಾರತದ ಶ್ರಮಶಕ್ತಿ ಉತ್ಪಾದನೆಗೆ ವಿರುದ್ಧವಾಗಿ ಪರಿಣಮಿಸುತ್ತದೆ ಮತ್ತು ವ್ಯಾಪಾರದಿಂದ ಅಭಾಗಳಿಸುವುದರಲ್ಲಿ ನಿಯಂತ್ರಣ ಬೀಳುತ್ತದೆ.

ಅಂತಾರಾಷ್ಟ್ರೀಯ ವ್ಯಾಪಾರ ಮತ್ತು ಕಾರ್ಮಿಕ ಕಾನೂನುಗಳ ನಡುವಿನ ಚರ್ಚೆಗಳು ಮತ್ತು ಸಂಸ್ಥೆಯ ಸ್ಥಾನ ಸ್ಥಿತಿಗತಿ ನಿರ್ಣಯಿಸುವುದರಲ್ಲಿ ಈ ಚರ್ಚೆಯ ಪರಿಣಾಮಕ್ಕೆ ಸಂಬಂಧಿಸಿದಂತೆ ಸಿಕ್ಕಿರುವ ಸಾಕ್ಷ್ಯಾಧಾರಗಳ ಕಡೆಗೆ ನಾವು ನೋಡೋಣ. 1988-2000ರ ಅವಧಿಯಲ್ಲಿ 15 ದೊಡ್ಡ ರಾಜ್ಯಗಳಲ್ಲಿನ ಎರಡಂಕಿ ಕಾರ್ಮಿಕ ಸಾಮರ್ಥ್ಯದ ಕೈಗಾರಿಕೆಗಳಲ್ಲಿ ನಡೆದ ವ್ಯಾಪಾರ ಸುಧಾರಣೆಗಳ ಪರಿಣಾಮ ಉತ್ಪಾದನೆ ಹೆಚ್ಚುತ್ತಿರುವ ಪ್ರವೃತ್ತಿಯನ್ನು ಪ್ರಮೇಯ ಮಿತ್ರ ಮತ್ತು ಉರಾಲ್ (2008) ಗಮನಿಸುತ್ತಾರೆ; ಪರಿಣಾಮ, ಇತರೆ ರಾಜ್ಯಗಳನ್ನು ಹೋಲಿಸಿದರೆ ಶೇ.33 ಆಗಿತ್ತು. ಗುಣಮಟ್ಟದಲ್ಲಿ ನೋಡಿದರೆ, ಉದ್ಯೋಗ, ಉತ್ಪಾದನೆ, ಮೌಲ್ಯ ವರ್ಧನೆ, ಬಂಡವಾಳ ದಾಸ್ತಾನು ಮತ್ತು ಬಂಡವಾಳ ಹೂಡಿಕೆ ವಿಚಾರಗಳಲ್ಲಿ ಇದೇ ಪರಿಣಾಮಗಳು ನೋಡಲಾಗಿದೆ. ಆದ್ದರಿಂದ ಇದೇನೂ ಆಶ್ಚರ್ಯಕರವಲ್ಲ. ಸುಂದರಂ, ಅಹ್ಲಾನ್ ಮತ್ತು ಮಿತ್ರ (2013) ಗಮನಿಸುತ್ತಾರೆ ಖಡಕ್ ಕಾರ್ಮಿಕ ಮಾರುಕಟ್ಟೆ ರಾಜ್ಯಗಳಲ್ಲಿ (ಉದಾರ ಕಾರ್ಮಿಕ ಮಾರುಕಟ್ಟೆ ರಾಜ್ಯಗಳನ್ನು ಹೋಲಿಸಿದರೆ) ಐದು ಕಾರ್ಮಿಕರಿಗಿಂತ ಹೆಚ್ಚಿರುವ ಅನೌಪಚಾರಿಕ ಉದ್ಯಮಗಳಿಗೆ ವ್ಯಾಪಾರ ಉದಾರತೆಯು ಉದ್ಯೋಗ, ಉತ್ಪಾದನೆ ಮತ್ತು ಮೌಲ್ಯವರ್ಧನೆಯನ್ನು ಮೇಲಕ್ಕೆ ನೂಕುತ್ತದೆ. ನಿಯಂತ್ರಿತ ಕಾರ್ಮಿಕ ನಿಯಮಗಳಿಂದ ನಿಯಂತ್ರಿತಲ್ಲದವರ ಔಪಚಾರಿಕ ಉತ್ಪಾದನೆಯ ವ್ಯಾಪಾರ ಕೇಂದ್ರಿತ ಬೆಳವಣಿಗೆ ಅನೌಪಚಾರಿಕ

ಉತ್ಪಾದನಾ ಕ್ಷೇತ್ರದಿಂದ ಒಂದು ಹಂತದ ವರೆಗೆ ಚೇತರಿಸಿಕೊಳ್ಳುತ್ತದೆ ಎಂದು ಇದು ಸೂಚಿಸುತ್ತದೆ.

ಈ ಹಿಂದೆ ವಿವರಿಸಿದಂತೆ, ವ್ಯಾಪಾರ ಮತ್ತು ಕಾರ್ಮಿಕ ನಿಯಮಗಳ ನಡುವಿನ ಸಂಬಂಧವನ್ನು ಬೇರೆ ಬೇರೆ ಮಗ್ಗುಲುಗಳ ಮೇಲಿನ ನಿಯಮಗಳ ಪರಿಣಾಮವನ್ನು ನೋಡುತ್ತಾ ಅರ್ಥಮಾಡಿಕೊಳ್ಳಬಹುದು. ನಿಯಂತ್ರಿತ ಕಾರ್ಮಿಕ ನಿಯಮಗಳು ವಿಶೇಷವಾಗಿ ನೇಮಕ ಮತ್ತು ಹೊರಹಾಕುವ ನಿಯಮಗಳು, ಕನಿಷ್ಠ ವೇತನ ನಿಯಮಗಳು ಮತ್ತು ನಿರುದ್ಯೋಗ ಸೌಲಭ್ಯಗಳು ಇವುಗಳಿಂದ ಉಂಟಾದ ಕಾರ್ಮಿಕ ಮಾರುಕಟ್ಟೆಯಲ್ಲಿನ ಕೊರತೆಗಳು ಉತ್ಪಾದನಾ ಕ್ಷೇತ್ರದ ವಿವಿಧ ಕೈಗಾರಿಕೆಗಳಲ್ಲಿನ ವಿಶೇಷವಾಗಿ, ಕೌಶಲ್ಯವಿಲ್ಲದ ಶ್ರಮಶಕ್ತಿ ಆಧಾರಿತ ಕೈಗಾರಿಕೆಗಳಲ್ಲಿ ಮತ್ತು ಅಸ್ಥಿರವಾದ ಬೇಡಿಕೆ ಮತ್ತು ತಂತ್ರಜ್ಞಾನ ಇರುವುದರಿಂದ ಆಗಾಗ್ಗೆ ಕಾರ್ಮಿಕ ಬದಲಾವಣೆಗಳು ಬೇಕಾಗುವ ಕೈಗಾರಿಕೆಗಳಲ್ಲಿ, ಬಂಡವಾಳದಲ್ಲಿನ ಹೆಚ್ಚಳದ ಮೇಲೆ ಅವಲಂಬಿಸಿರುತ್ತದೆ ಎಂದು ಕೈಗಾರಿಕೆಗಳು ಮತ್ತು ದೇಶಗಳನ್ನು ನೋಡುತ್ತಾ ಹಸನ್, ಮಿತ್ರ ಮತ್ತು ಸುಂದರಂ (2013ಬಿ) ಗಮನಿಸುತ್ತಾರೆ. ಆದ್ದರಿಂದ, ಭಾರತವು ತನ್ನ ಅಭಿವೃದ್ಧಿಮಟ್ಟದ ನಿರೀಕ್ಷೆಗಿಂತ ಹೆಚ್ಚು ಬಂಡವಾಳ-ಆಧಾರಿತ ಉತ್ಪಾದನಾ ತಂತ್ರಜ್ಞಾನವನ್ನು ಬಳಸುತ್ತಿದೆ.

ಕಾಗದ ಮತ್ತು ಮುದ್ರಣ, ಚರ್ಮ, ರಬ್ಬರ್ ಮತ್ತು ಪ್ಲಾಸ್ಟಿಕ್, ರಾಸಾಯನಿಕಗಳು, ನಾನ್ ಮೆಟಾಲಿಕ್ ಮಿನರಲ್ಸ್, ಮೂಲ ಲೋಹಗಳು, ಲೋಹದ ಉತ್ಪನ್ನಗಳು, ವಿದ್ಯುತ್ ಸಾಮಗ್ರಿಗಳು, ಪೆಟ್ರೋಲಿಯಂ ಮುಂತಾದವು ಸೇರಿತೆ ಅನೇಕ ಕೈಗಾರಿಕೆಗಳಲ್ಲಿ ಚೀನಾ ದೇಶವು ಬಳಸುವುದಕ್ಕಿಂತ ಇದು ಹೆಚ್ಚಿದೆ. ವ್ಯಾಪಾರ ಮತ್ತು ಕಾರ್ಮಿಕ ಮಾರುಕಟ್ಟೆ ನಿಷ್ಪೂರತೆಯ ನಡುವಿನ ಚರ್ಚೆಯನ್ನು ಬಾಧಿಸುವಂತಹ ಇನ್ನೊಂದು ಮುಖ್ಯ ವಿಚಾರ ನಿರುದ್ಯೋಗದ ಮಟ್ಟವಾಗಿದೆ. ಮೃದುವಾದ ಕಾರ್ಮಿಕ ಮಾರುಕಟ್ಟೆ ಇರುವಂತಹ ರಾಜ್ಯಗಳಲ್ಲಿ ಉದಾರ ವ್ಯಾಪಾರೀಕರಣದಿಂದ ನಿರುದ್ಯೋಗ ಮಟ್ಟ ಸುಮಾರು ಶೇ.37 ರವರೆಗೆ ಕುಸಿಯುತ್ತಿರುವುದನ್ನು ಹಸನ್, ಮಿತ್ರ, ರಂಜನ್ ಮತ್ತು ಅಹ್ಲಾನ್ (2012) ಗಮನಿಸುತ್ತಾರೆ. ನಿರುದ್ಯೋಗದ ಕುರಿತ



ಈ ಫಲಿತಾಂಶಗಳು ಹಸನ್, ಮಿತ್ರ ಮತ್ತು ರಾಮಸ್ವಾಮಿ (2007) ಅವರು 1988-97 ಅವಧಿಯಲ್ಲಿ ರಾಜ್ಯಗಳ ಕೈಗಾರಿಕಾ ಅಂಕಿಅಂಶಗಳನ್ನು ಆಧರಿಸಿ ನಡೆಸಿದ ಅಧ್ಯಯನದ ಫಲಿತಾಂಶಗಳೊಂದಿಗೆ ಹೊಂದಿಕೊಳ್ಳುತ್ತದೆ. ವ್ಯಾಪಾರ ಕ್ಷೇತ್ರದ ಸುಧಾರಣೆಗಳು ನಿರುದ್ಯೋಗ ಕುಸಿತ ಮತ್ತು ಕೂಲಿ ಹೆಚ್ಚಳಕ್ಕೂ ಕಾರಣವಾಗಿದೆ ಮತ್ತು ಈ ಹೆಚ್ಚಳವು ಮುಕ್ತ ಕಾರ್ಮಿಕ ಮಾರುಕಟ್ಟೆ ಇರುವ ರಾಜ್ಯಗಳಲ್ಲಿ ಇನ್ನೂ ಪರಿಣಾಮಕಾರಿಯಾಗಿದೆ ಎಂದು ಅವರ ಅಧ್ಯಯನದಲ್ಲಿ ಹೇಳುತ್ತದೆ. ವ್ಯಾಪಾರದ ಉದಾರೀಕರಣದ ಪರಿಣಾಮವಾಗಿ ಕಾರ್ಮಿಕರ ಚೌಕಾಶಿ ಶಕ್ತಿಯು ಕುಸಿಯುತ್ತಿರುವುದನ್ನು ಇದು ಪ್ರತಿಬಿಂಬಿಸುತ್ತದೆ ಎಂದು . ರಾಡ್ರಿಕ್ (1997) ವಾದಿಸಿದ್ದಾರೆ.

ಒಂದು ದಾರಿ ಬಹಳ ನೇರವಾಗಿದೆ ಮತ್ತು ವ್ಯಾಪಾರ ಉದಾರೀಕರಣದ ನಂತರ ಸ್ಥಳೀಯ ಕಾರ್ಮಿಕರ ಸೇವೆಗಳೊಂದಿಗೆ ಸ್ಪರ್ಧಿಸಬಹುದಾದಂತಹ ಕಡಿಮೆ ಖರ್ಚಿನ ಆದರೆ ವೈವಿಧ್ಯಮಯವಾದ ಒಳವಸ್ತುಗಳಿಂದ ಹೊರಬಂದದ್ದೂ ಆಗಿದೆ.

ಇನ್ನೊಂದು ದಾರಿ ಬಹಳ ಸೂಕ್ಷ್ಮವಾದದ್ದು ಮತ್ತು ವ್ಯಾಪಾರ ಉದಾರೀಕರಣದ ನಂತರ ವಿದೇಶಗಳಲ್ಲಿ ಉತ್ಪಾದನೆಯಾಗುವ ಉತ್ಪನ್ನಗಳಿಂದ ಸ್ಥಳೀಯ ಉತ್ಪನ್ನಗಳು ಹೆಚ್ಚು ಸ್ಪರ್ಧೆ ಎದುರಿಸುತ್ತದೆ ಎಂಬ ವಾಸ್ತವದಿಂದ ಬರುವಂತಹದ್ದು. ಇದರರ್ಥ, ಖರ್ಚು ಹೆಚ್ಚಳ ಮತ್ತು ಅನಿವಾರ್ಯವಾಗಿ ಬೆಲೆ ಹೆಚ್ಚಳಕ್ಕೆ ಕಾರಣವಾಗುವ ಯಾವುದೇ ರೀತಿಯ ಕೂಲಿ ಹೆಚ್ಚಳವು ಬೇಡಿಕೆಯಿರುವ ಉತ್ಪಾದನೆಯಲ್ಲಿ ಮತ್ತು ಆದ್ದರಿಂದಲೇ ಉದ್ಯೋಗದಲ್ಲಿ ಇಳಿಕೆಗೆ ಎಡೆಮಾಡಿಕೊಡುತ್ತದೆ.

ನಿರುದ್ಯೋಗದಲ್ಲಿ ಇಳಿಕೆಗೆ ಎಡೆಮಾಡಬಹುದಾದ ಬಹುತೇಕ ನಿರುದ್ಯೋಗ ಮಾದರಿಗಳು ಚೌಕಾಶಿ ಕೂಲಿಯನ್ನು ಕುಗ್ಗಿಸಬಹುದು. ಮೆದುವಾದ ಕಾರ್ಮಿಕ ಮಾರುಕಟ್ಟೆಯ ಸಮೃದ್ಧದಲ್ಲಿ ಈ ದಾರಿಯು ಅದರ ಪೂರ್ಣ ಸಾಮರ್ಥ್ಯದಲ್ಲಿ ಕಾರ್ಯನಿರ್ವಹಿಸಲಿದೆ ಎಂದು ನಿರೀಕ್ಷಿಸಲಾಗಿದೆ.

ಮುಕ್ತಾಯದ ಮಾತು: ನೀತಿ ತಿಳಾರಸ್ಥಗಳು

ಭಾರತದ ಹಳತಾದ ಮತ್ತು ನಿಯಂತ್ರಿತವಾದ ಕಾರ್ಮಿಕ ನಿಯಮಗಳು ಅದರ ಉತ್ಪಾದನಾ ಕ್ಷೇತ್ರದ, ವಿಶೇಷವಾಗಿ ಆ ಕ್ಷೇತ್ರದೊಳಗಿನ ಶ್ರಮಶಕ್ತಿ ಆಧಾರಿತ ಉದ್ಯಮಗಳ ಬೆಳವಣಿಗೆಗೆ ಗಂಭೀರ ಅಡಚಣೆಯಾಗಿವೆ ಎಂಬ ವಾದವನ್ನು ಬೆಂಬಲಿಸಲು ಸಾಕಷ್ಟು ಪುರಾವೆಗಳಿವೆ. ಈ ನಿಯಮಗಳು ಉತ್ಪಾದನಾ ಕ್ಷೇತ್ರದಲ್ಲಿನ ಸಂಸ್ಥೆಗಳನ್ನು ಅವುಗಳ ಗಾತ್ರ ಕಡಿತಗೊಳಿಸುವ ಮತ್ತು ವಿಶೇಷ ಆರ್ಥಿಕ ಸಾಮರ್ಥ್ಯಕ್ಕೆ ತಕ್ಕಂತೆ ಬೆಳೆಯದಂತೆ ನಿಯಂತ್ರಿಸುತ್ತವೆ. ಬಂಡವಾಳ-ಆಧಾರಿತ ಉತ್ಪಾದನಾ ತಂತ್ರಜ್ಞಾನಗಳನ್ನು ಅಳವಡಿಸಲು ಮತ್ತು ಪ್ರತಿಯೊಂದು ಉದ್ಯಮದಲ್ಲೂ ಬಂಡವಾಳ-ಕೇಂದ್ರಿತ ಉತ್ಪನ್ನಗಳನ್ನು ಆಯ್ಕೆ ಮಾಡಲು ಅವು ಸಂಸ್ಥೆಗಳನ್ನು ಒತ್ತಾಯಿಸುತ್ತವೆ. ಇದರಿಂದಾಗಿ ಭಾರತದ ಸಾಧ್ಯತೆಗಳಿಗೆ ಅಡ್ಡಿಯಾಗುತ್ತದೆ.

ಇದಲ್ಲದೆ, ಈ ಕಾನೂನುಗಳು ತಾತ್ಕಾಲಿಕ ಕಾರ್ಮಿಕರ ಬಳಕೆಯನ್ನು ಪ್ರೋತ್ಸಾಹಿಸುತ್ತವೆ. ಇವರಿಗೆ ಕೆಲಸ ಕಲಿಯಲು ಯಾವುದೇ ಸೌಲಭ್ಯವಿರುವುದಿಲ್ಲ ಮತ್ತು ಸಂಸ್ಥೆಗಳು ಇವರಿಗಾಗಿ ಯಾವುದೇ ರೀತಿಯ ಬಂಡವಾಳ ಹೂಡುವುದೂ ಇಲ್ಲ.

ಆದ್ದರಿಂದ ಭಾರತೀಯ ಉತ್ಪಾದನಾ ಸಂಸ್ಥೆಗಳು, ವಿಶೇಷವಾಗಿ ಶ್ರಮಶಕ್ತಿ ಆಧಾರಿತ ಉದ್ಯಮಗಳಾದ ವಸ್ತ್ರ ಮತ್ತು ಉಡುಪು ತಯಾರಿಕೆ, ಕಾರ್ಮಿಕ ಮಾರುಕಟ್ಟೆಯು ಮುಕ್ತವಾಗಿರುವ ಚೀನಾ, ಬಾಂಗ್ಲಾದೇಶ, ವಿಯೆಟ್ನಾಂ ಮುಂತಾದ ದೇಶಗಳ ಇದೇ ಸಂಸ್ಥೆಗಳನ್ನು ಹೋಲಿಸಿದರೆ ಗಂಭೀರವಾದ ಪ್ರತಿಕೂಲ ಪರಿಸ್ಥಿತಿಯನ್ನು ಎದುರಿಸುತ್ತಿವೆ. ಭಾರತದ ಅಸಂಖ್ಯಾತ ಕಾರ್ಮಿಕ ವರ್ಗಕ್ಕೆ ಉತ್ತಮ ಉದ್ಯೋಗ ನೀಡಲು ಏಕಮಾತ್ರ ಮಾರ್ಗ ಶ್ರಮಶಕ್ತಿ ಆಧಾರಿತ ಉತ್ಪಾದನೆಯನ್ನು



ವಿಸ್ತರಿಸುವುದೊಂದೇ. ಇತ್ತೀಚೆಗೆ ಭಾರತದಲ್ಲಿ ಸೇವಾ ಕ್ಷೇತ್ರ ಬಹಳ ವೇಗದಲ್ಲಿ ವಿಸ್ತಾರಗೊಳ್ಳುತ್ತಿದ್ದರೂ ಅದು ಒಂದು ಹಂತ ಬಿಟ್ಟು ಮುಂದಕ್ಕೆ ಹೋಗಲು ಸಾಧ್ಯವಿಲ್ಲ. ಕಾರಣ ವಿದ್ಯಾವಂತ ಕಾರ್ಮಿಕರ ಸೀಮಿತ ಲಭ್ಯತೆ ಮೇಲೆ ಈ ಕ್ಷೇತ್ರವು ನಿಯಂತ್ರಿಸಲ್ಪಟ್ಟಿದೆ. ಸೇವಾ ಆಧಾರಿತ ಬೆಳವಣಿಗೆಗೆ ಸೂಕ್ತವಾದ ಕಾರ್ಮಿಕ ಶಕ್ತಿ ವಿಕಾಸಗೊಳ್ಳಬೇಕಾದರೆ ದಶಕಗಳೇ ಕಳೆಯಬೇಕಾಗಿರುತ್ತದೆ. ಆದುದರಿಂದ ಕಾರ್ಮಿಕ ನಿಯಮಗಳು ಸುಧಾರಣೆಗೊಳಗಾಗಬೇಕಿದೆ.

ಯಾವ ತರಹದ ಕಾರ್ಮಿಕ ಸುಧಾರಣೆಗಳು ಬೇಕಾಗಿವೆ? ರಾಜಸ್ಥಾನದಲ್ಲಿ ಮಾಡಿದಂತೆ, ಐಡಿಎನಲ್ಲಿ ಉದ್ಯೋಗದ ವಿಚಾರದಲ್ಲಿ 100ರಿಂದ 300ಕ್ಕೆ ಏರಿಸಿದ್ದು ಉಪಯುಕ್ತವಾಗಬಹುದಾದರೂ ಅದನ್ನು ಇನ್ನೂ ಹೆಚ್ಚಿನ ಮಟ್ಟಕ್ಕೆ ಕೊಂಡೊಯ್ಯಬೇಕು. ಹೆಚ್ಚು ಟೀಕಾಕಾರರು ಸಾಮಾನ್ಯವಾಗಿ ಬಹಳಷ್ಟು ಕೇಂದ್ರೀಕರಿಸುವ ಐಡಿಎಯ ಅಧ್ಯಾಯ 5ಬಿನಲ್ಲಿ ಪ್ರಸ್ತಾಪಿಸಿರುವ ಸುಧಾರಣೆಗಳು ಇನ್ನೂ ಮುಂದೆ ಹೋಗಬೇಕಿದೆ.

ಕುಸಿಯುತ್ತಿರುವ ಬೇಡಿಕೆಗೆ ಪ್ರತಿಕ್ರಿಯೆಯಾಗಿ ಉದ್ಯೋಗವನ್ನು ಕಡಿತಗೊಳಿಸುವುದು ಅಥವಾ ತಂತ್ರಜ್ಞಾನದಲ್ಲಿನ ಒಂದು ಬದಲಾವಣೆ ಮತ್ತು ಪ್ರೊಬೇಷನ್ ನಲ್ಲಿರುವ ಕಾರ್ಮಿಕನನ್ನು ಖಾಯಂಗೊಳಿಸದೆ ಇರುವುದು- ಇವುಗಳನ್ನು ಮಿತವ್ಯಯದ ವ್ಯಾಖ್ಯೆಯಿಂದ ಹೊರಗಿಡಬೇಕೆಂದು ಐಡಿಎಯ ಅಧ್ಯಾಯ 5ಬಿಯ ತಿದ್ದುಪಡಿಗೆ ಸಂಬಂಧಪಟ್ಟಂತೆ ಭಗವತಿ ಮತ್ತು ಪನಗಾರಿಯಾ (2013)

ಸಲಹೆ ನೀಡುತ್ತಾರೆ. ಒಬ್ಬ ಕಾರ್ಮಿಕನಿಗೆ ತನ್ನ ಯೋಗ್ಯತೆಗೆ ತಕ್ಕಂತೆ ಒಂದು ಕೆಲಸದಿಂದ ಇನ್ನೊಂದೆಡೆಗೆ ಚಲಿಸುವಂತೆ ಕೈಗಾರಿಕೆ ಉದ್ಯೋಗ (ಸ್ಟಾಂಡಿಂಗ್ ಆರ್ಡರ್) ಕಾಯ್ದೆ ಬದಲಾಯಿಸಿ ಅವಕಾಶ ಮಾಡಿಕೊಡಬೇಕೆಂದು ಅವರು ವಾದಿಸುತ್ತಾರೆ.

ಬೃಹತ್ ಮಟ್ಟದಲ್ಲಿ ಉತ್ಪಾದನಾ ನಷ್ಟ ಉಂಟುಮಾಡುವಂತಹ ಅವ್ಯವಸ್ಥೆಗೆ ಕಾರಣವಾಗಬಹುದಾದ್ದರಿಂದ ಒಂದು ಸಂಸ್ಥೆಯೊಳಗೆ ಹೆಚ್ಚಿನ ಸಂಖ್ಯೆಯಲ್ಲಿ ಯೂನಿಯನ್‌ಗಳಿಗೆ ಅವಕಾಶ ಕೊಡಬಾರದು. ಈಗಾಗಲೇ ಸೂಚಿಸಿದಂತೆ, ಹೊಸದಾಗಿ ಪ್ರಾರಂಭವಾಗಿರುವ, ವೆಬ್ ಪೋರ್ಟಲ್ ಮೂಲಕದ ಸ್ವಯಂಚಾಲಿತ ಕಾನೂನಾತ್ಮಕ ವರದಿ ಸಲ್ಲಿಕೆಯು 'ಇನ್‌ಸ್ಟೆಕ್ಟರ್ ರಾಜ್'ನ್ನು ಅಂತ್ಯಗೊಳಿಸುವ ನಿರೀಕ್ಷೆ ಇದೆ. ಈ ಯೋಜನೆಯಡಿಯಲ್ಲಿ ಸೇರಿಸಿರುವ ನಿಯಮಗಳನ್ನು ಇನ್ನೂ ವಿಸ್ತರಿಸಬೇಕಿದೆ.

ಭಾರತದ ನಿಯಂತ್ರಿತ ಕಾರ್ಮಿಕ ನಿಯಮಗಳ ಆರ್ಥಿಕ ಖರ್ಚುಗಳು ವ್ಯಾಪಕವಾಗಿ ಅಂಗೀಕರಿಸಲ್ಪಡುವಾಗಲೂ ಅವುಗಳ ಸುಧಾರಣೆಗಳು ರಾಜಕೀಯವಾಗಿ ಸುಸ್ಥಿರವಾದುದಲ್ಲ ಎನ್ನುವುದು ಅನೇಕರ ಅಭಿಪ್ರಾಯ. ಕಾರ್ಮಿಕ ಸಂಘಟನೆಗಳು ರಾಜಕೀಯವಾಗಿ ಬಹಳ ಸಂಘಟಿತರೆಂದೂ ರಾಜಕೀಯ ಪ್ರಕ್ರಿಯೆಯಲ್ಲಿ ಪ್ರಮುಖವೆಂದೂ ಪರಿಗಣಿಸಲ್ಪಡುತ್ತದೆ. ಆದರೆ, ಈ ರಾಜಕೀಯ ಮಿತಿಯನ್ನು ಪರಿಗಣಿಸಬೇಕಿಲ್ಲ ಎಂದು ಇತ್ತೀಚಿನ ಸಾಕ್ಷ್ಯಾಧಾರಗಳು ಹೇಳುತ್ತವೆ.

ಉದಾಹರಣೆಗೆ, ಮುಕ್ತ ವ್ಯಾಪಾರವು ಭಾರತದಲ್ಲಿನ ಔಪಚಾರಿಕ ಕ್ಷೇತ್ರದ ಕಾರ್ಮಿಕರ ಚೌಕಾಶಿ ಮಾಡುವ ಶಕ್ತಿಗೆ ಕುಂದು ತಂದಿದೆ ಮತ್ತು ಯೂನಿಯನ್ ಸದಸ್ಯತ್ವದಲ್ಲಿ ಮತ್ತು ಯೂನಿಯನ್ ಭಾಗವಹಿಸುವಿಕೆಯಲ್ಲಿ ಇಳಿಕೆಯಾಗಿದೆ ಎನ್ನುವುದಕ್ಕೆ ಪುರಾವೆಗಳಿವೆ (ಅಹ್ಲಾನ್ 2014 ಮತ್ತು ಅಹ್ಲಾನ್, ಫೋರ್ಷ್ 2015 ನೋಡಿ). ಹೀಗೆ, ಕಾರ್ಮಿಕ ನಿಯಮಗಳಲ್ಲಿ ಕ್ರಮೇಣ ಬರುವಂತಹ ಸುಧಾರಣೆಗಳು ಇಂತಹ ಸುಧಾರಣೆಗಳ ವಿರುದ್ಧದ ರಾಜಕೀಯ ಪ್ರತಿಭಟನೆಗಳನ್ನು ನಾಶ ಮಾಡುವುದಲ್ಲದೆ, ಸುಧಾರಣೆಗಳ ಪರವಾದ ರಾಜಕೀಯ ಬೆಂಬಲಕ್ಕೆ ಎಡೆಮಾಡಿಕೊಡುತ್ತದೆ. □

'ಮೇಕ್ ಇನ್ ಇಂಡಿಯಾ': ಜಾಗತಿಕ ಜಾಲದಲ್ಲ ಪಾಲು

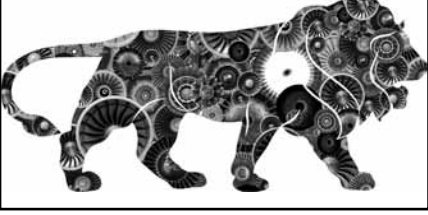

**ಬಿಶ್ವದಾದ್ಯಂತ
ದರ ಲಿಗಬಿಯ
ಅಡೆತಡೆಗಳ ಇಳಿಕೆ ಮತ್ತು
ತಂತ್ರಜ್ಞಾನದಿಂದಾಗಿ
ಶ್ರಾಣಾಣಿಕೆಯ ವೆಚ್ಚ
ಕಡಿಮೆಯಾಗಿದೆ.
ಇದರ ಜೊತೆಗೆ
ಉದ್ಯಮ ಕ್ಷೇತ್ರದಲ್ಲಾದ
ಉದ್ಯಮಿಗಳಿಂದ
ಹಲನಾರು ಕೈಗಾರಿಕೆಗಳ
ಉತ್ಪಾದನೆ ಪ್ರಕ್ರಿಯೆಯನ್ನು
ಇನ್ನೂ ಇನ್ನೂ
ಮಾರುಕಟ್ಟೆಗೆ
ಪ್ರಚಾರ ಮಾಡಲು
ಶ್ರಾಣ್ಯವಾಗಿದೆ.**

ಉತ್ಪಾದನಾ ಕ್ಷೇತ್ರದ ಕ್ಷಿಪ್ರ ವಿಸ್ತರಣೆ ಭಾರತದ ಆರ್ಥಿಕ ನೀತಿಯ ಪ್ರಮುಖ ಗುರಿಗಳಲ್ಲೊಂದು. 1956ರಲ್ಲಿ ಆರಂಭಗೊಂಡು ಎರಡನೇ ಪಂಚವಾರ್ಷಿಕ ಯೋಜನೆಯಿಂದ ಹಿಡಿದು ಇತ್ತೀಚೆಗೆ ಆರಂಭಿಸಲಾದ 'ಮೇಕ್ ಇನ್ ಇಂಡಿಯಾ' ಆಂದೋಲನದವರೆಗೆ, ನೀತಿ ನಿರೂಪಕರು ಭಾರತದ ಉತ್ಪಾದನಾ ಕ್ಷೇತ್ರದ ವಿಸ್ತರಣೆಗೆ ಒತ್ತು ನೀಡುತ್ತಲೇ ಬಂದಿದ್ದಾರೆ. ಆಗ ಸಹಜವಾಗಿ ಉದ್ಭವಿಸುವ ಪ್ರಶ್ನೆಯೆಂದರೆ, ಯಾಕೆ ಉತ್ಪಾದನಾ ಕ್ಷೇತ್ರ ಮಾತ್ರ ? ಎಂಬುದು. ವಿಶ್ವಾದ್ಯಂತ ಯಾವುದೇ ದೇಶವಿರಲಿ ಅದರ ಆರ್ಥಿಕ ಪ್ರಗತಿಯಲ್ಲಿ ಕೈಗಾರಿಕೀಕರಣ ಅತ್ಯಂತ ಮಹತ್ವದ ಪಾತ್ರ ವಹಿಸಿದೆ ಎಂಬುದನ್ನು ಇತಿಹಾಸ ಸಾಕ್ಷಿ ಸಮೇತ ಸಾಬೀತು ಪಡಿಸುತ್ತಿದೆ. ನಿರ್ದಿಷ್ಟವಾಗಿ ಪೂರ್ವ ಏಷ್ಯಾದ ದೇಶಗಳನ್ನು ಪರಿಗಣಿಸಿದರೆ, ರಫ್ತು ಆಧಾರಿತ ಕೈಗಾರಿಕೀಕರಣ ಆ ದೇಶಗಳಲ್ಲಿ ಸ್ಥಿರವಾದ ಉದ್ಯೋಗಾವಕಾಶ ಪ್ರಗತಿ ಮತ್ತು ಬಡತನ ಪ್ರಮಾಣ ಇಳಿಕೆಗೆ ದಾರಿ ಮಾಡಿಕೊಟ್ಟಿರುವುದು ಕಂಡು ಬರುತ್ತದೆ. ಭಾರತದಂತಹ ದೇಶದಲ್ಲಿ ಕಾರ್ಮಿಕ ಆಧಾರಿತ ಉತ್ಪಾದನೆ ಕ್ಷೇತ್ರವು ಕಡಿಮೆ ಕೌಶಲ್ಯದ ಉದ್ಯೋಗಾವಕಾಶವನ್ನು ಸೃಷ್ಟಿಸಲು ನೆರವಾಗುತ್ತವೆ.

1980 ದಶಕದಿಂದೀಚೆಗೆ ಭಾರತದ ಜಿಡಿಪಿ ಪ್ರಗತಿಯಲ್ಲಿ ಸಾಕಷ್ಟು ಸುಧಾರಣೆಯಾಗಿದೆ. ಆದರೂ ಕೃಷಿ ಕ್ಷೇತ್ರದಲ್ಲಿನ ಹೆಚ್ಚುವರಿ ಕಾರ್ಮಿಕ ಬಲವನ್ನು ಕೃಷಿಯೇತರ ಚಟುವಟಿಕೆಗೆ ವರ್ಗಾವಣೆ ಮಾಡುವ ರಚನಾತ್ಮಕ ಬದಲಾವಣೆ ಪ್ರಕ್ರಿಯೆ ಇನ್ನೂ ನಿಧಾನಗತಿಯಲ್ಲೇ ಇದೆ. ಕೃಷಿ

* ಸಿ. ವೀರಮಣಿ
ಕನ್ನಡಕ್ಕೆ : ವಾಗೀಶ್ ಕುಮಾರ್

ಕ್ಷೇತ್ರವು ಭಾರತದ ಜಿಡಿಪಿಗೆ ಶೇ. 18.1ರ ಕೊಡುಗೆಯನ್ನು ಮಾತ್ರ (2011-13ರ ಅವಧಿಯಲ್ಲಿ) ನೀಡಿದೆ. ಆದರೆ 2011ರಲ್ಲಿ ಒಟ್ಟು ಉದ್ಯೋಗ ಕ್ಷೇತ್ರದಲ್ಲಿ ಸುಮಾರು ಶೇ. 48.9 ಉದ್ಯೋಗಾವಕಾಶವನ್ನು ಅದು ಪಡೆದಿದೆ (ಆರ್ಥಿಕ ಸಮೀಕ್ಷೆ 2014-15). ಕೃಷಿ ಕ್ಷೇತ್ರದ ಕಡೆಗೆ ಇಷ್ಟು ಹೆಚ್ಚು ಒತ್ತು ನೀಡಿದರೂ ಭಾರತದಲ್ಲಿ ಇನ್ನೂ ಬಡತನ ಪ್ರಮಾಣ ಇಳಿಕೆಯಾಗಿಲ್ಲ. ಚೀನಾ ಮತ್ತು ಇತರ ಪೂರ್ವ ಏಷ್ಯಾ ರಾಷ್ಟ್ರಗಳು ಕೃಷಿ ಕ್ಷೇತ್ರದಿಂದ ಕಾರ್ಮಿಕ ಆಧಾರಿತ ಉತ್ಪಾದನೆ ಕ್ಷೇತ್ರಕ್ಕೆ ವರ್ಗಾಯಿಸುವ ಸಾಂಪ್ರದಾಯಿಕ ಪ್ರಕ್ರಿಯೆಯ ಮೂಲಕ ಪ್ರಗತಿಯ ವೇಗ ಹೆಚ್ಚಿಸಿಕೊಂಡಿವೆ. ಇದಕ್ಕೆ ಪ್ರತಿಯಾಗಿ ಭಾರತವು ಕೈಗಾರಿಕೀಕರಣದ ಮಧ್ಯಂತರ ಅವಧಿಯಿಂದ ನೇರವಾಗಿ ಸೇವಾ ಕ್ಷೇತ್ರ ಆಧಾರಿತ ಪ್ರಗತಿಯ ಅಂತಿಮ ಹಂತವನ್ನು ಪ್ರವೇಶಿಸಿದೆ.

ಭಾರತದ ಉತ್ಪಾದನಾ ಕ್ಷೇತ್ರ : ಕೆಲವು ಅಸಂಗತಗಳು

ಭಾರತದ ಪ್ರಗತಿಯ ಯಶೋಗಾಥೆ ಸೇವಾ ಮತ್ತು ಉತ್ಪನ್ನ ಕೈಗಾರಿಕೆಗಳನ್ನು ಅವಲಂಬಿಸಿದ್ದು, ಇದರಲ್ಲಿ ಬಹುತೇಕ ಕೌಶಲ್ಯಯುಕ್ತ ಕಾರ್ಮಿಕರಿಗೆ ಉದ್ಯೋಗಾವಕಾಶ ನೀಡುತ್ತಿದೆ. 2011-13ರ ಅವಧಿಯಲ್ಲಿ ಭಾರತದ ಜಿಡಿಪಿಗೆ ಉತ್ಪಾದನೆ ಕ್ಷೇತ್ರದ ಸರಾಸರಿ ಕೊಡುಗೆ ಶೇ. 17.8ರಷ್ಟು ಕನಿಷ್ಠವಾಗಿತ್ತು (ಆರ್ಥಿಕ ಸಮೀಕ್ಷೆ 2014-15). ಅಂತಾರಾಷ್ಟ್ರೀಯ ಮಟ್ಟದಲ್ಲಿ ಹೋಲಿಕೆ ಮಾಡಿದಾಗ, ಭಾರತದ ಜಿಡಿಪಿಯಲ್ಲಿ ವಾಸ್ತವ ಉತ್ಪಾದನೆ ಕ್ಷೇತ್ರದ ವಾಸ್ತವ ಪಾಲು ಅಂದಾಜಿಗಿಂತ ತೀರಾ ಕಡಿಮೆಯಿದ್ದರೆ,

* ಸಹಾಯಕ ಪ್ರಾಧ್ಯಾಪಕರು, ಇಂದಿರಾ ಗಾಂಧಿ ಅಭಿವೃದ್ಧಿ ಸಂಶೋಧನಾ ಸಂಸ್ಥೆ, ಮುಂಬೈ. Email : veeramani@igidr.ac.in

ಚೀನಾದಲ್ಲಿ ಇದು ತದ್ವಿರುದ್ಧವಾಗಿದೆ (ಎಡಿಬಿ, 2007)1. 1992ರಲ್ಲಿ ಭಾರತದ ಉತ್ಪಾದನೆ ಕ್ಷೇತ್ರದ ರಫ್ತು ವ್ಯಾಪಾರ ಶೇ. 73.5ರಷ್ಟಿದ್ದರೆ, 2012ಕ್ಕೆ ಅದು ಶೇ. 65ಕ್ಕೆ ಕುಸಿಯಿತು. ಇದಕ್ಕೆ ಪ್ರತಿಯಾಗಿ ಚೀನಾದಲ್ಲಿ ಉತ್ಪಾದನೆ ಕ್ಷೇತ್ರವು 2012ರಲ್ಲಿ ಜಿಡಿಪಿಗೆ ಶೇ. 32ರಷ್ಟು ಪಾಲನ್ನು ನೀಡಿದರೆ, ಶೇ. 94ರಷ್ಟು ಪಾಲನ್ನು ರಫ್ತು ವ್ಯಾಪಾರಕ್ಕೆ ನೀಡಿತು. 1992 ಮತ್ತು 2012 ನಡುವೆ ವಿಶ್ವದ ಉತ್ಪಾದನೆ ಕ್ಷೇತ್ರದಲ್ಲಿ ಚೀನಾದ ರಫ್ತು ಪ್ರಮಾಣ ಸ್ಥಿರವಾಗಿ ಏರುತ್ತಾ ಶೇ. 2.5ರಿಂದ ಶೇ. 16.8ಕ್ಕೆ ತಲುಪಿದೆ. ಇದೇ ವೇಳೆ ಭಾರತದ ಪಾಲು ತುಂಬಾ ನಿಧಾನಗತಿಯಲ್ಲಿ ಅಂದರೆ ಶೇ. 0.6ರಿಂದ ಶೇ. 1.6ಕ್ಕೆ ಏರಿತು.

ಉತ್ಪಾದನೆ ಕ್ಷೇತ್ರದೊಳಗೆ ಸಿದ್ಧ ಕೌಶಲ್ಯ ಮತ್ತು ಬೃಹತ್ ಮೊತ್ತದ ಬಂಡವಾಳ ಹೂಡಿಕೆ ಆಧಾರಿತ (ಕೋಚ್ಚರ್ ಇಟಿ ಎಎಲ್, 2006, ಆರ್ಥಿಕ ಸಮೀಕ್ಷೆ 2014-15) ಚಟುವಟಿಕೆಯ ವಿಶೇಷತೆಯನ್ನು ಭಾರತ ಹೊಂದಿದೆ. ಭಾರತದಿಂದ ಅತಿ ವೇಗದಿಂದ ರಫ್ತಾಗುತ್ತಿರುವ ಅಂಶಗಳೆಂದರೆ ಕೌಶಲ್ಯಯುಕ್ತ ಕಾರ್ಮಿಕ (ಔಷಧ ಮತ್ತು ಫಾರ್ಮಾಸ್ಯೂಟಿಕಲ್ ಮತ್ತು ಫೈನ್ ಕೆಮಿಕಲ್ಸ್ ಇತ್ಯಾದಿ) ಅಥವಾ ಬೃಹತ್ ಮೊತ್ತದ ಬಂಡವಾಳ ಆಧಾರಿತ ಸಾಮಗ್ರಿ (ವಾಹನ ಮತ್ತು ಬಿಡಿ ಭಾಗ ಇತ್ಯಾದಿ). 1993 ಮತ್ತು 2010 ನಡುವೆ ಅಧಿಕ ಬಂಡವಾಳ ಬೇಡುವ ಉತ್ಪನ್ನಗಳ ಪಾಲು ಶೇ. 25ಕ್ಕಿಂತ ಶೇ. 54ಕ್ಕೆ ಅಂದರೆ ಎರಡು ಪಟ್ಟಿಗಿಂತಲೂ ಅಧಿಕವಾದರೆ, ಕೌಶಲ್ಯದ ಅವಶ್ಯಕತೆಯಿಲ್ಲದ ಕಾರ್ಮಿಕ ಆಧಾರಿತ ಉತ್ಪನ್ನಗಳ ಪ್ರಮಾಣ ಶೇ. 30ರಿಂದ ಶೇ. 15ಕ್ಕೆ ಕುಸಿದಿದೆ (ವೀರಮಣಿ 2012). ಇದಕ್ಕೆ ಪ್ರತಿಯಾಗಿ ಚೀನಾದಲ್ಲಿ ಉದ್ಯೋಗ ಆಧಾರಿತ ಪ್ರಗತಿಯ ಪ್ರಮಾಣ, ಭಾರತದ ಉತ್ಪಾದನೆ ಕ್ಷೇತ್ರದ ಪ್ರಗತಿ ಬಹುತೇಕ ಬೃಹತ್ ಬಂಡವಾಳ ಅವಶ್ಯಕತೆಯ ದಾರಿಯಲ್ಲಿ ಸಾಗಿದೆ. ಇದು ಭಾರತಕ್ಕೆ ಉಳಿದವರಿಗೆ ಹೋಲಿಸಿದರೆ ಕೌಶಲ್ಯಯುಕ್ತವಲ್ಲದ ಕಾರ್ಮಿಕ ಚಟುವಟಿಕೆ ಹೆಚ್ಚಳಕ್ಕೆ ಪೂರಕವಾದ ವಾಸ್ತವವಾದ ಅಸಂಗತ ಅಂಶವನ್ನು ಸ್ಪಷ್ಟವಾಗಿ ತೋರಿಸುತ್ತದೆ.

ಜಾಗತಿಕ ಉತ್ಪಾದನಾ ಜಾಲಗಳ ಪ್ರಗತಿ (ಜಿಪಿಎನ್ ಎಸ್)

ವಿಶ್ವದಾದ್ಯಂತ ದರ ನಿಗದಿಯ ಅಡೆತಡೆಗಳ ಇಳಿಕೆ ಮತ್ತು ತಂತ್ರಜ್ಞಾನ

ದಿಂದಾಗಿ ಸಾಗಾಣಿಕೆಯ ವೆಚ್ಚ ಕಡಿಮೆಯಾಗಿದೆ. ಇದರ ಜೊತೆಗೆ ಸಂವಹನ ಕ್ಷೇತ್ರದಲ್ಲಾದ ಸುಧಾರಣೆಯಿಂದ ಹಲವಾರು ಕೈಗಾರಿಕೆಗಳ ಉತ್ಪಾದನೆ ಪ್ರಕ್ರಿಯೆಯನ್ನು ಬಿಡಿ ಬಿಡಿಯಾಗಿ ಮಾರುಕಟ್ಟೆಗೆ ಪ್ರಚಾರ ಮಾಡಲು ಸಾಧ್ಯವಾಗಿದೆ. ಈ ಮೂಲಕ ಬೇರೆ ಬೇರೆ ದೇಶಗಳಲ್ಲಿ ಹಲವಾರು ಹಂತಗಳಲ್ಲಿ ನಡೆಯುತ್ತಿರುವ ಈ ಪ್ರಕ್ರಿಯೆಯ ಬಗ್ಗೆ ಸುಲಭ ಮಾಹಿತಿ ಪಡೆಯಲು ಸಾಧ್ಯವಾಗುತ್ತದೆ. ನಾನಾ ದೇಶಗಳಲ್ಲಿ ತಮ್ಮ ಘಟಕಗಳ ಸ್ಥಾಪನೆ (ಇಂಟರ್‌ನ್ಯಾಷನಲ್ ಫ್ರಾಗ್ಮೆಂಟೇಶನ್) ವೇಗದ ಪ್ರಗತಿಯಿಂದ ಅದರಲ್ಲೂ ಮುಖ್ಯವಾಗಿ 1980ರ ದಶಕದಿಂದ ವಿಶ್ವ ವ್ಯಾಪಾರ ಕ್ಷೇತ್ರದ ಸ್ವರೂಪ ಮತ್ತು ಮಾದರಿಯಲ್ಲಿ ಬದಲಾವಣೆ ತಂದಿತು. ಎಲ್ಲಾ ದೇಶಗಳು ಅಂತಿಮ ಉತ್ಪನ್ನದ ಬದಲಾಗಿ ಉತ್ಪನ್ನವೊಂದರ ನಿರ್ದಿಷ್ಟ ಹಂತವನ್ನು ಉತ್ಪಾದನೆ ಮಾಡುವಲ್ಲಿ ಹೆಚ್ಚು ಸಕ್ರಿಯವಾಗಿವೆ.

ಬಿಡಿ ಭಾಗಗಳ ವ್ಯಾಪಾರವು ಅಂತಿಮ ಉತ್ಪನ್ನದ ವ್ಯಾಪಾರಕ್ಕಿಂತ ಅತಿ ವೇಗದ ಪ್ರಗತಿ ಕಾಣುತ್ತಿದೆ. ಉತ್ಪಾದನೆ ಪ್ರಕ್ರಿಯೆಯಲ್ಲಿ ಉತ್ಪನ್ನಗಳ ಮಧ್ಯಮಾವಧಿ ಭಾಗಗಳ ಉತ್ಪಾದನೆಯು ರಾಷ್ಟ್ರಗಳ ಗಡಿಯನ್ನು ಹಲವಾರು ಬಾರಿ ದಾಟಿ ಹೋಗಿರುತ್ತವೆ. (ಉದಾಹರಣೆಗೆ ಫೀನ್‌ಸ್ಟಾ 1998, ಹ್ಯುಮೆಲ್ಸ್ ಇಟಿ ಎಲ್ 2001, ಅಥೋಕುರಲ, 2012, ಬಾಲ್‌ವಿನ್ ಆಂಡ್ ಲೋಪೆರ್ಸ್-ಗೋನ್ಸ್‌ಲೆರ್ಸ್, 2013). ನಾನಾ ದೇಶಗಳ ಜೊತೆಗೆ ಸರಣಿಯಲ್ಲಿ ನಡೆಯುವ ಅಂತರ್‌ಸಂಪರ್ಕ ಹೊಂದಿದ ಉತ್ಪಾದನೆ ಪ್ರಕ್ರಿಯೆಯ ಫಲಿತಾಂಶವಾದ ವ್ಯಾಪಾರವನ್ನು ತುಂಡು ವ್ಯಾಪಾರ, ಮಧ್ಯ ಉತ್ಪನ್ನ ವ್ಯಾಪಾರ, ಟಾಸ್ಕ್ ಟ್ರೇಡ್ ಮತ್ತು ವರ್ಟಿಕಲ್ ಸ್ಪೆಶಲೈಸೇಶನ್ ಟ್ರೇಡ್ ಎಂದು ಹಲವಾರು ಪರ್ಯಾಯ ಪದಗಳಿಂದ ಕರೆಯಲಾಗುತ್ತದೆ.

ಬೇರೆ ಬೇರೆ ದೇಶಗಳಲ್ಲಿರುವ ಪ್ರಮುಖ ಉತ್ಪಾದನಾ ಸಂಸ್ಥೆ ಅಥವಾ ಅದರ ಪೂರೈಕೆದಾರರ ನಡುವಿನ ಸಂಕೀರ್ಣವಾದ ಸಂಪರ್ಕ ಕೊಂಡಿಯನ್ನು ವಿಶ್ಲೇಷಣೆ ಮಾಡಲು 'ಜಾಗತಿಕ ಉತ್ಪಾದನಾ ಜಾಲ' (ಜಿಪಿಎನ್)ದ ಪರಿಕಲ್ಪನೆಯನ್ನು ಅಭಿವೃದ್ಧಿ ಪಡಿಸಲಾಯಿತು.

ಕೇವಲ ಅಂತಿಮ ಉತ್ಪನ್ನದ ವಿನಿಮಯವನ್ನು ಮಾತ್ರ ವ್ಯಾಪಾರವು



ಒಳಗೊಳ್ಳದೆ, ಅವುಗಳ ತಯಾರಿಕೆಯ ಪಿ ಅಂಡ್ ಸಿ ಹಂತವನ್ನೂ ಅದು ಒಳಗೊಂಡಿದೆ ಎಂಬುದನ್ನು ಜಾಗತಿಕ ಉತ್ಪಾದನಾ ಜಾಲಗಳು ತೋರಿಸಿವೆ. ಪ್ರತಿಯೊಂದು ದೇಶವೂ ಪರಸ್ಪರ ಹೋಲಿಸಿದರೆ ಒಂದು ಉತ್ಪನ್ನದ ನಿರ್ದಿಷ್ಟ ಭಾಗದ ಉತ್ಪಾದನೆಯಲ್ಲಿ ವಿಶೇಷ ಪರಿಣತಿ ಹೊಂದಿರುತ್ತದೆ. ಇದು ಭಾಗಗಳ ತಯಾರಿಕೆಯ ತೀವ್ರತೆಯ ವಾಸ್ತವಾಂಶ ಮತ್ತು ಬೆಲೆ ನಿಗದಿಯಲ್ಲಿ ನಿರ್ಣಾಯಕ ಅಂಶವಾಗಿ ಪರಿಗಣಿತವಾಗುತ್ತದೆ.

ಇಲೆಕ್ಟ್ರಾನಿಕ್ಸ್ ಮತ್ತು ವಾಹನ ತಯಾರಿಕೆಯಂತಹ ನಿರ್ದಿಷ್ಟ ಕೈಗಾರಿಕೆಗಳಲ್ಲಿ ತಂತ್ರಜ್ಞಾನದಿಂದಾಗಿ ಇಡೀ ತಯಾರಿಕೆ ಪ್ರಕ್ರಿಯೆಯನ್ನು ಹಲವು ಉಪ ವಿಭಾಗಗಳಾಗಿ ವಿಂಗಡಿಸಲು ಸಾಧ್ಯವಾಗುತ್ತದೆ. ಇಂತಹ ಕೈಗಾರಿಕೆಗಳಲ್ಲಿ ಉತ್ಪಾದನೆ ಪ್ರಕ್ರಿಯೆಯನ್ನು ಚಿಕ್ಕ ಮತ್ತು ಹೆಚ್ಚು ನೈಪುಣ್ಯತೆಯ ಭಾಗವಾಗಿ ವಿಭಜಿಸುವುದರಿಂದ ಉತ್ಪಾದನೆ ಕಂಪನಿಗಳಿಗೆ ಅದಕ್ಕೆ ಬೇಕಾದ ಸಂಪನ್ಮೂಲ ಎಲ್ಲಿ ಕಡಿಮೆ ಬೆಲೆಯಲ್ಲಿ ಸಿಗುತ್ತದೆ ಎಂದು ಪತ್ತೆ ಹಚ್ಚಲು ಸಾಧ್ಯವಾಗುತ್ತದೆ. ಇಂತಹ ಭೌಗೋಳಿಕ ಆಧಾರಿತ ಉತ್ಪಾದನೆಯು ವಿಘಟಿತ (ಫ್ರಾಗ್ಮೆಂಟೇಶನ್) ವ್ಯಾಪಾರ ಹೆಚ್ಚಳಕ್ಕೆ ಕಾರಣವಾಗಿದೆ. ಚೀನಾದಂತಹ ಕಾರ್ಮಿಕರು ಹೇರಳವಾಗಿರುವ ದೇಶಗಳು (ಫ್ಯಾಕ್ಟರಿ ಇಕಾನಾಮೀಸ್) ಅಂತಿಮ ಉತ್ಪನ್ನ ತಯಾರಿಕೆಯಲ್ಲಿ ತಮ್ಮ ದೇಶದ ಕಡಿಮೆ ಕೌಶಲ್ಯದ ಕಾರ್ಮಿಕರನ್ನು ಹೆಚ್ಚು ಬಳಕೆ ಮಾಡಿಕೊಳ್ಳುತ್ತವೆ. ಅದೇ ವೇಳೆ, ಕೌಶಲ್ಯಪೂರ್ಣ ಮತ್ತು ಅಧಿಕ ಬಂಡವಾಳದ ಚಟುವಟಿಕೆಗಳು ಅವುಗಳು ಹೇರಳವಾಗಿರುವ ದೇಶಗಳಲ್ಲಿ ಉಳಿದ ಭಾಗಗಳ ಉತ್ಪಾದನೆ ಮಾಡುತ್ತವೆ (ಹೆಡ್ ಕ್ವಾರ್ಟರ್ಸ್ ಇಕಾನಾಮೀಸ್). ಆದ್ದರಿಂದ ಅಂತಾರಾಷ್ಟ್ರೀಯ ಕಂಪನಿಗಳು ಕೌಶಲ್ಯ ಮತ್ತು ಜ್ಞಾನ ಸಂಪತ್ತಿನ ಹಂತಗಳ ಉತ್ಪಾದನೆ (ಆರ್ ಅಂಡ್ ಡಿ ಮತ್ತು ಮಾರುಕಟ್ಟೆ ಇತ್ಯಾದಿ)ಯನ್ನು ಅಧಿಕ ಆದಾಯದ ಕೇಂದ್ರ(ಉದಾಹರಣೆ-

ಅಮೆರಿಕ, ಐರೋಪ್ಯ ಒಕ್ಕೂಟ ಮತ್ತು ಜಪಾನ್)ಗಳಲ್ಲಿ ಉಳಿಸಿಕೊಳ್ಳಬಹುದಾಗಿದೆ. ಆದರೆ ಎಲ್ಲಾ ಅಥವಾ ಕೆಲವು ಬಿಡಿ ಭಾಗಗಳ ಉತ್ಪಾದನೆಯನ್ನು ಕಡಿಮೆ ವೇತನ ಇರುವ ದೇಶಗಳಲ್ಲಿ ಅಂದರೆ ಚೀನಾ, ವಿಯೆಟ್ನಾಂಗಳಲ್ಲಿ ಮಾಡಬಹುದು. ಉತ್ಪಾದನೆ ಜಾಲವು ವಿಶ್ವದಾದ್ಯಂತ ವ್ಯಾಪಿಸಿದ್ದರೂ ಅದರ ಪ್ರಗತಿ ಏಷ್ಯಾ ಮತ್ತು ಚೀನಾದಲ್ಲಿ ತುಂಬಾ ಪರಿಣಾಕಾರಿಯಾಗಿವೆ. ಹಲವಾರು ಅಧ್ಯಯನಗಳಲ್ಲಿ ವಿಘಟಿತ ಮತ್ತು ಬಹುಸ್ತರ ವಿಶೇಷತೆ (ವರ್ಟಿಕಲ್ ಸ್ಟ್ರೆಲೈಸೇಶನ್) ಆಧಾರಿತ ಅಂತರ್ ಮತ್ತು ಆಂತರಿಕ ವಲಯ ವ್ಯಾಪಾರವು ಪೂರ್ವ ಏಷ್ಯಾ ದೇಶಗಳಲ್ಲಿ ರಫ್ತು ಯಶಸ್ವಿ ಪ್ರಮುಖ ಕಾರಣವಾಗಿದೆ (ಉದಾ-ಅಥುಕೊರಲಾ ಮತ್ತು ಯಮೆಸಿತ, 2006, ಅಥುಕೊರಲಾ, 2012).1990ರ ಬಳಿಕ ಚೀನಾದ ರಫ್ತು ಉತ್ತೇಜನ ನೀತಿಗಳು ದೇಶೀಯ ಕೈಗಾರಿಕೆಗಳನ್ನು ಜಾಗತಿಕ ಉತ್ಪಾದನೆ ಜಾಲದ ಜೊತೆಗೂಡಿಸುವ ಕಾರ್ಯತಂತ್ರದ ಮೇಲೆ ಹೆಚ್ಚು ಒತ್ತು ನೀಡುತ್ತಿವೆ. ಪೂರ್ವ ಏಷ್ಯಾದಲ್ಲಿರುವಷ್ಟು ಪ್ರಬಲವಲ್ಲದಿದ್ದರೂ, ಯೂರೋಪ್ (ಉದಾ-ಜರ್ಮನಿ ಮತ್ತು ಹಂಗೇರಿ-ಝೆಕ್‌ಸ್ಲೋವಾಕಿಯಾ ನಡುವೆ) ಮತ್ತು ಉತ್ತರ ಅಮೆರಿಕ(ಉದಾ-ಎನ್‌ಎಎಫ್‌ಟಿಎನ್‌ನೊಳಗೆ)ದಲ್ಲೂ ಪ್ರಬಲ ಉತ್ಪಾದನೆ ಜಾಲಗಳು ಅಸ್ತಿತ್ವದಲ್ಲಿವೆ.

ಜಾಗತಿಕ ಉತ್ಪಾದನಾ ಜಾಲದಲ್ಲಿ ಚೀನಾದ ಪಾಲ್ಗೊಳ್ಳುವಿಕೆಯು ಮೆಷಿನರಿ ವಸ್ತುಗಳ ರಫ್ತಿನಲ್ಲಿ ಅದು ಮಹತ್ವ ಕೊಡುತ್ತಿರುವುದನ್ನು ಸೂಚಿಸುತ್ತಿದೆ. 2010ರಲ್ಲಿ ಚೀನಾದ ರಫ್ತು ಕ್ಷೇತ್ರದಲ್ಲಿ ಮೆಷಿನರಿ ಮತ್ತು ಸಾರಿಗೆ ಉಪಕರಣಗಳ ಪಾಲು ಶೇ. 52ರಷ್ಟಿದ್ದು, ಇದು ಉತ್ಪನ್ನ ಕ್ಷೇತ್ರದಲ್ಲಿ ಅದರ ಜಾಗತಿಕ ರಫ್ತಿನ ಶೇ. 20ರಷ್ಟಾಗಿದೆ. ವಲಯವಾರು ಮತ್ತು ಜಾಗತಿಕ ಉತ್ಪಾದನೆ ಜಾಲಗಳ ಜೊತೆಗೆ ಅದರ ಪಾಲ್ಗೊಳ್ಳುವಿಕೆಯ ಪ್ರಮಾಣ ಹೆಚ್ಚಿರುವುದರಿಂದಲೇ ಚೀನಾದ ಮೆಷಿನರಿ ಉತ್ಪಾದನೆ ಅಷ್ಟು ವೇಗದ ಪ್ರಗತಿ ಕಾಣುತ್ತಿದೆ (ಅಥುಕೊರಲಾ, 2012).

ನಿರ್ದಿಷ್ಟವಾಗಿ ಆಮದಾಗುತ್ತಿರುವ ಬಿಡಿ ಭಾಗಗಳ ಆಧಾರದಲ್ಲಿ ಚೀನಾವು ಇಲೆಕ್ಟ್ರಿಕ್ ಮತ್ತು ಇಲೆಕ್ಟ್ರಾನಿಕ್ ಸರಕುಗಳನ್ನು ಅಂತಿಮ ಉತ್ಪನ್ನವಾಗಿ ಪರಿವರ್ತಿಸುವ ಜಾಗತಿಕ ಕೇಂದ್ರವಾಗಿ ಮಾರ್ಪಟ್ಟಿದೆ. ಪೂರ್ವ ಏಷ್ಯಾದ ಇತರ

ಭಾಗಗಳಿಂದ ಬಿಡಿ ಭಾಗಗಳನ್ನು ಆಮದು ಮಾಡಿಕೊಳ್ಳುವ ಚೀನಾ ಅವರನ್ನು ಪೂರ್ಣ ಪ್ರಮಾಣದ ಉತ್ಪನ್ನವಾಗಿ ಮಾರ್ಪಡಿಸಿ ಅಮೆರಿಕ ಮತ್ತು ಯೂರೋಪ್‌ಗೆ ರಫ್ತು ಮಾಡುತ್ತಿದೆ. ಸಂಸ್ಕರಣ ಅಥವಾ ಬಿಡಿ ಭಾಗಗಳ ಜೋಡಣೆ ಪ್ರಕ್ರಿಯೆಯಲ್ಲಿ ಅಷ್ಟೇನೂ ಅಧಿಕವಾಗಿರದ ಶುಲ್ಕವನ್ನು ಮಾತ್ರ ವಿಸುವ ಕಾರ್ಯತಂತ್ರವನ್ನು ಅದು ಅನುಸರಿಸುವುದರಿಂದ ರಫ್ತು ಮಾಡಿದ ಉತ್ಪನ್ನಗಳ ಬೆಲೆ ಅಷ್ಟೇನೂ ಹೆಚ್ಚುವುದಿಲ್ಲ. ಆದರೆ ಬಿಡಿ ಭಾಗಗಳ ಜೋಡಣೆ ದೊಡ್ಡ ಪ್ರಮಾಣದಲ್ಲಿ ಕಾರ್ಮಿಕರನ್ನು ಬೇಡುವುದರಿಂದ ಉದ್ಯೋಗಾವಕಾಶ ಹೆಚ್ಚಿ ಚೀನಾಕ್ಕೆ ಹೋಗುವ ವಲಸಿಗರ ಸಂಖ್ಯೆ ದೊಡ್ಡ ಪ್ರಮಾಣದಲ್ಲಿ ಹೆಚ್ಚುವಂತೆ ಮಾಡಿದೆ.

ಜಿಪಿಎನ್‌ನಲ್ಲಿ ಭಾರತದ ಪಾಲ್ಗೊಳ್ಳುವಿಕೆ

ಚೀನಾಕ್ಕೆ ಪ್ರತಿಯಾಗಿ ಭಾರತವು ಸೀಮಿತ ಬಂಡವಾಳ ಮತ್ತು ಹೆಚ್ಚಿನ ಕೌಶಲ್ಯ ಉತ್ಪನ್ನಗಳ ಸಾಲಿನಲ್ಲಿ ವಿಶೇಷತೆ ಹೊಂದಿದೆ. ಹೀಗಾಗಿ ಉತ್ಪಾದನೆ ಕೈಗಾರಿಕಾ ಕ್ಷೇತ್ರದ ಜಾಗತಿಕ ಮತ್ತು ವಲಯ ಪೂರೈಕೆ ಸರಣಿಯಿಂದ ಹೊರಗಿದೆ. ಜಿಪಿಎನ್‌ನಲ್ಲಿ ಪಾಲ್ಗೊಳ್ಳಲು ವಿಫಲವಾಗಿರುವುದೇ ಭಾರತದ ಉತ್ಪಾದನೆ ಕ್ಷೇತ್ರದ ಅಭಿವೃದ್ಧಿ ಕುಂಠಿತವಾಗಲು ಕಾರಣ ಎಂದು ಪೂರ್ವ ಏಷ್ಯಾದ ಅನುಭವಗಳು ಸಾಬೀತು ಪಡಿಸಿವೆ. ಕ್ವಿಯೇಗರ್ (2010 ಪಿಪಿ 424) ಉಲ್ಲೇಖದಂತೆ 'ಕೌಶಲ್ಯರಹಿತ ಉದ್ಯೋಗಾವಕಾಶದ ಕೈಗಾರಿಕೆಗಳನ್ನು ಬಳಸಿಕೊಂಡು ರಫ್ತು ಕ್ಷೇತ್ರಕ್ಕೆ ವೇದಿಕೆ ನಿರ್ಮಿಸಿಕೊಳ್ಳುವ ನಿಟ್ಟಿನಲ್ಲಿ ವಿದೇಶಿ ಹೂಡಿಕೆಯನ್ನು ಆಕರ್ಷಿಸಲು ಭಾರತ ವಿಫಲವಾಗಿದ್ದು, ಈ ಬಂಡವಾಳ ಪೂರ್ವ ಮತ್ತು ಆಗ್ನೇಯ ಏಷ್ಯಾಕ್ಕೆ ಹೋಗಿವೆ'. ಅಥುಕೊರಲಾ (2014) ಉಲ್ಲೇಖದಂತೆ ಇಲೆಕ್ಟ್ರಾನಿಕ್ಸ್ ಮತ್ತು ಇಲೆಕ್ಟ್ರಿಕ್ ಸರಕು ಕ್ಷೇತ್ರದಲ್ಲಿ ಜಾಗತಿಕ ಉತ್ಪಾದನೆ ಜಾಲಗಳನ್ನು ಪ್ರವೇಶಿಸಲು ಭಾರತ ವಿಫಲವಾಗಿದೆ. ಇದೇ ಈ ಕ್ಷೇತ್ರದಲ್ಲಿ ಚೀನಾ ಮತ್ತು ಪೂರ್ವ ಏಷ್ಯಾದ ಇತರ ರಾಷ್ಟ್ರಗಳು ಅತ್ಯುತ್ತಮ ಪ್ರಗತಿ ಸಾಧಿಸಲು ನೆರವಾಗಿತ್ತು. ದೊಡ್ಡ ಸಂಖ್ಯೆಯಲ್ಲಿ ಎಂಎನ್‌ಇಗಳು ಇಲೆಕ್ಟ್ರಾನಿಕ್ಸ್ ಮತ್ತು ಇಲೆಕ್ಟ್ರಿಕ್ ಸರಕು ಕೈಗಾರಿಕೆಗಳು ತಮ್ಮ ಉತ್ಪಾದನೆ ಕೇಂದ್ರವನ್ನು ಭಾರತದಲ್ಲಿ ಹೊಂದಿವೆ. ಆದರೆ ಅವು ಮುಖ್ಯವಾಗಿ ದೇಶೀಯ ಮಾರುಕಟ್ಟೆಗೆ ಉತ್ಪನ್ನ ಪೂರೈಕೆ ಮಾಡುವಲ್ಲಿಗೆ ಸೀಮಿತವಾಗಿವೆ.

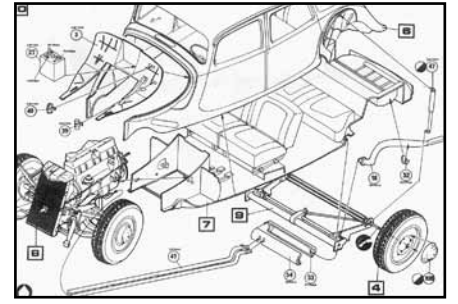

ಆದಾಗ್ಯೂ ಅಟೋಮೊಬೈಲ್ ಕ್ಷೇತ್ರವನ್ನು ತೆಗೆದುಕೊಂಡರೆ, ಈ ಕ್ಷೇತ್ರದಲ್ಲಿ ಭಾರತದ ಜಾಗತಿಕ ಉತ್ಪನ್ನ ಜಾಲಗಳ ಜೊತೆಗಿನ ಹೊಂದಾಣಿಕೆ ಸ್ಥಿರವಾದ ಪ್ರಗತಿ (ತೆವಾರಿ ಮತ್ತು ಸಿಂಗ್, 2015; ಅತುಕೊರಲಾ, 2014) ಕಾಣುತ್ತಿದೆ. ಹಲವಾರು ಪ್ರಮುಖ ವಾಹನ ತಯಾರಿಕಾ ಸಂಸ್ಥೆಗಳು ಭಾರತದಲ್ಲಿ ಸಂಯೋಜಕ ಘಟಕಗಳನ್ನು ಸ್ಥಾಪಿಸಿದ್ದು, ಅವುಗಳಲ್ಲಿ ಕೆಲವು ತಮ್ಮ ಜಾಗತಿಕ ಉತ್ಪಾದನಾ ಜಾಲಗಳ ಮೂಲಕ ಭಾರತವನ್ನು ರಫ್ತು ಕ್ಷೇತ್ರವನ್ನು ಬಳಸಿಕೊಳ್ಳಲು ಆರಂಭಿಸಿವೆ. 2000ನೇ ಇಸವಿಯಿಂದ ಭಾರತವು ಸಿದ್ಧಗೊಂಡ ಕಾರುಗಳ ಮಾರಾಟದ (ಸಂಪೂರ್ಣವಾಗಿ ಸಿದ್ಧವಾದ ಕಾರು) ಪ್ರಮಾಣ ವಾಹನ ಬಿಡಿಭಾಗಗಳ ರಫ್ತಿನಿಂದ ವೇಗವಾಗಿ ಏರಿಕೆ ಕಂಡಿದೆ (ಅಥುಕೊರಲಾ, 2014). ಭಾರತದ ಒಟ್ಟಾರೆ ಭಾರತದ ಸಿದ್ಧಗೊಂಡ ಕಾರುಗಳ ರಫ್ತು ಪ್ರಮಾಣ ಒಂದು ಪ್ರಮಾಣದಲ್ಲಿ ಪ್ರಗತಿಯನ್ನು ದಾಖಲಿಸಿದೆ. ಆದರೆ ವಿಘಟಿತ ಆಧಾರಿತ ವ್ಯಾಪಾರ ಅದರಲ್ಲೂ ಮುಖ್ಯವಾಗಿ ಇಲೆಕ್ಟ್ರಾನಿಕ್ಸ್ ಮತ್ತು ಇಲೆಕ್ಟ್ರಿಕ್ ಸರಕುಗಳ ಕ್ಷೇತ್ರದಲ್ಲಿ ಚಿಕ್ಕ ಪಾಲುದಾರನಾಗಿಯೇ ಮುಂದುವರಿದಿದೆ.

ಜಿಪಿಎನ್‌ನಲ್ಲಿ ಭಾರತದ ಪಾಲ್ಗೊಳ್ಳುವಿಕೆಯ ಹಿಂಜರಿತವು ಏನನ್ನು ಸೂಚಿಸುತ್ತದೆ ?

ದೊಡ್ಡ ಸಂಖ್ಯೆಯ ಕಾರ್ಮಿಕ ಆಧಾರಿತ ಕೈಗಾರಿಕಾ ಚಟುವಟಿಕೆಗಳನ್ನು ಉತ್ತೇಜಿಸಿದ ನೀತಿಗಳಿಂದಲೇ ಭಾರತ, ಜಾಗತಿಕ ವರ್ಟಿಕಲ್ (ಸಮಗ್ರ)ಉತ್ಪಾದನಾ ಸರಣಿಯೊಂದಿಗಿನ ದೇಶೀಯ ಉತ್ಪಾದನೆ, ವೇಗದ ಪ್ರಗತಿ ಕಾಣುತ್ತಿರುವ ಏಷ್ಯಾದ ಉಳಿದ ರಾಷ್ಟ್ರಗಳಿಂದ ತುಂಬಾ ಹಿಂದುಳಿದಿದೆ. ಭಾರತದ ಆಮದು ನೀತಿಯು ಬಂಡವಾಳ ಮತ್ತು ಅತಿ ಕೌಶಲ್ಯಯುಕ್ತ ಉತ್ಪಾದನಾ ಕ್ಷೇತ್ರದತ್ತ ತಾರತಮ್ಯ ಧೋರಣೆ ತಳೆದಿದ್ದು, 1991ರ ಆರ್ಥಿಕ ಸುಧಾರಣೆಗಳು ಈ ಪಕ್ಕಪಾತವನ್ನು ನಿವಾರಿಸುವಲ್ಲಿ ಸಾಕಷ್ಟು

ಸಮಗ್ರ ನೀತಿಗಳನ್ನು ಒಳಗೊಂಡಿರಲಿಲ್ಲ. 1991ರ ಬಳಿಕ ಉತ್ಪಾದನಾ ಮಾರುಕಟ್ಟೆ ಪ್ರವೇಶದ ಅಡೆತಡೆಗಳನ್ನು ನಿವಾರಿಸಿದರೂ, ಇದರ ಮೇಲೆ ಪರೋಕ್ಷವಾಗಿ ಪರಿಣಾಮ ಬೀರುವ (ಫ್ಯಾಕ್ಟರ್ ಮಾರ್ಕೆಟ್-ಕಾರ್ಮಿಕರು ಮತ್ತು ಭೂಮಿ) ನೀತಿ ಈಗಲೂ ಹಲವಾರು ಲೋಪಗಳನ್ನು ಹೊಂದಿದೆ ಹಾಗೂ ನೀತಿಯು ತುಂಬಾ ಕಠಿಣವಾಗಿದೆ. ಅದರಲ್ಲೂ ನಿರ್ದಿಷ್ಟವಾಗಿ ಕಾರ್ಮಿಕ ಕಾನೂನುಗಳು ಹೂಡಿಕೆದಾರರಿಗೆ ಹೊರ ಹೋಗುವ ನಿಟ್ಟಿನಲ್ಲಿ ಹಲವಾರು ಅಡ್ಡಿಗಳನ್ನು ಒಡ್ಡುತ್ತಿವೆ. ಇದರಿಂದ ದೊಡ್ಡ ಸಂಖ್ಯೆಯ ಕಾರ್ಮಿಕ ಆಧಾರಿತ ಚಟುವಟಿಕೆ ಮತ್ತು ತಂತ್ರಜ್ಞಾನ ಕಂಪನಿಗಳು ಇಲ್ಲಿಗೆ ಬರಲು ಹಿಂದೇಟು ಹಾಕುತ್ತಿವೆ(ಕ್ರಿಯೇಗೆರ್ 2010; ಕೊಚ್ಚರ್ ಇಟಿ ಎಎಲ್. 2006; ಪನಗಾರಿಯಾ 2007). ಕಾರ್ಮಿಕ ಮಾರುಕಟ್ಟೆ ಕ್ಷೇತ್ರದಲ್ಲಿ ಸರಕಾರದ ಹಸ್ತಕ್ಷೇಪವು ಈ ಉತ್ಪಾದನಾ ಕ್ಷೇತ್ರಕ್ಕೆ ಅನುಪೇಕ್ಷಿತ ಸಮಸ್ಯೆಗಳನ್ನು ಸೃಷ್ಟಿಸುತ್ತಿದೆ. ಚೀನಾದ ಉತ್ಪಾದನೆ ಕ್ಷೇತ್ರವು ಜಾಗತಿಕ ವರ್ತಕಲ್ ಉತ್ಪನ್ನ ಸರಣಿಯನ್ನು ಸೇರಲು ವಿದೇಶಿ ನೇರ ಬಂಡವಾಳ ಹೂಡಿಕೆ ಪ್ರಮುಖ ಪಾತ್ರ ವಹಿಸಿತ್ತು. ಇದರಿಂದಾಗಿ ಚೀನಾಕ್ಕೆ ದೊಡ್ಡ ಪ್ರಮಾಣದಲ್ಲಿ ಎಫ್‌ಡಿಐ ಹರಿದು ಬಂತು. ಇದು ಅಂತಾರಾಷ್ಟ್ರೀಯ ಬಿಡಿ ಭಾಗ ಉತ್ಪಾದನೆ ಪ್ರಕ್ರಿಯೆಯಲ್ಲಿ ಬಹುರಾಷ್ಟ್ರೀಯ ಕಂಪನಿಗಳನ್ನು ಪ್ರತಿನಿಧಿಸಿತು. ಇದಕ್ಕೆ ಪ್ರತಿಯಾಗಿ ಭಾರತದಲ್ಲಿ ವಿದೇಶಿ ನೇರ ಹೂಡಿಕೆ ಪೂರ್ಣ ಪ್ರಮಾಣದ ವ್ಯಾಪಾರದ ಬದಲಾಗಿ ಪ್ರಾಥಮಿಕವಾಗಿ ಸಮಾನಾಂತರ (ಮಾರುಕಟ್ಟೆ ಆಧಾರಿತ) ವಾಗಿದೆ. ಮೊದಲನೆಯದಾಗಿ ಭಾರತದಲ್ಲಿ 1991ರಲ್ಲಿ ಮಾಡಲಾದ ಇಳಿಕೆಯ ಬಳಿಕವೂ ಸಮಾನಾಂತರ ಹೂಡಿಕೆಯ ದರ ಹೆಚ್ಚಿದ್ದು, ಇದನ್ನು ತನ್ನತ್ತ ಆಕರ್ಷಿಸಲು ಚೀನಾದಲ್ಲಿ ಬಹುರಾಷ್ಟ್ರೀಯ ಸಂಸ್ಥೆಗಳಿಗೆ ಸಾಕಷ್ಟು ರಿಯಾಯಿತಿಗಳನ್ನು ನೀಡಲಾಗಿದೆ. 2007 ರವರೆಗೂ ಭಾರತದಲ್ಲಿ ಸಮಾನಾಂತರ ಹೂಡಿಕೆ ದರ ಹೆಚ್ಚೇ ಇತ್ತು. ಈ ಅಧಿಕ ದರವೇ ಭಾರತವನ್ನು ಸಮಗ್ರ ಹೂಡಿಕೆಯ ಸ್ವರ್ಗವಾಗುವುದನ್ನು ತಪ್ಪಿಸಿದೆ. ಎರಡನೆಯದಾಗಿ ನಿರ್ಬಂಧಿತ ಕಾರ್ಮಿಕ ಕಾನೂನುಗಳು, ಮೂಲಸೌಕರ್ಯದ ಕೊರತೆ, ಪರಿಸರ ನಿಯಂತ್ರಣ, ಭೂ ಸ್ವಾಧೀನದಲ್ಲಿ ಅದಕ್ಷತೆ ಮತ್ತು ವ್ಯಾಪಾರ ಸೌಲಭ್ಯಗಳ ಕೊರತೆಯಿಂದ ಸಮಗ್ರ ಹೂಡಿಕೆದಾರರು ಭಾರತದ ಆಕರ್ಷಣೆ

ಯನ್ನು ಕಳೆದುಕೊಳ್ಳುವಂತೆ ಮಾಡಿದೆ. ಈ ವಿಷಯಗಳಿಂದಾಗಿಯೇ ಭಾರತವು ಅದರಲ್ಲೂ ಪೂರ್ವ ಏಷ್ಯಾದ ಪ್ರಮುಖ ರಫ್ತು ಆಧಾರಿತ ರಾಷ್ಟ್ರಗಳ ಪೈಕಿ ಕಡಿಮೆ ಶ್ರೇಯಾಂಕ ಪಡೆಯುವಂತೆ ಮಾಡಿದೆ. ವಿಶ್ವ ಬ್ಯಾಂಕ್‌ನ ವಾರ್ಷಿಕ 'ಡೂಯಿಂಗ್ ಬ್ಯುಸಿನೆಸ್ 2015', ಸರಳ ವ್ಯವಹಾರಕ್ಕೆ ಅವಕಾಶ ನೀಡುವ 189 ರಾಷ್ಟ್ರಗಳ ಪೈಕಿ ಭಾರತಕ್ಕೆ 142ನೇ ಸ್ಥಾನ ನೀಡಿದರೆ, ಚೀನಾ 90ನೇ ಸ್ಥಾನ ನೀಡಿದೆ. ವಿದ್ಯುತ್ ಕೊರತೆ, ಬಂಡವಾಳ ಮತ್ತು ಕೌಶಲ್ಯಯುಕ್ತ ಕೈಗಾರಿಕೆಗಳಾದ ವಾಹನ ಉತ್ಪಾದನೆ ಮತ್ತು ಔಷಧಿ ವಸ್ತುಗಳ ಕ್ಷೇತ್ರವು ಆಂತರಿಕ ಸಂಪನ್ಮೂಲಗಳಿಂದಲೇ ವಿದ್ಯುತ್ ಪಡೆಯಬೇಕಾಗುವ ಪರಿಸ್ಥಿತಿ ಇದೆ. ಇದರಿಂದಾಗಿ ಸಾಮಾನ್ಯವಾಗಿ ಕಡಿಮೆ ವಲಸಿಗರಿಂದ ಕಾರ್ಯ ನಿರ್ವಹಿಸುವ ದೊಡ್ಡ ಸಂಖ್ಯೆಯ ಕಾರ್ಮಿಕರು ಅವಶ್ಯಕವಾಗಿರುವ ಸಂಸ್ಥೆಗಳಿಗೆ ಇದನ್ನು ಭರಿಸಲು ಸಾಧ್ಯವಾಗುತ್ತಿಲ್ಲ.

ಮುಂದಿನ ಹಾದಿ

ಕಾರ್ಮಿಕರ ಕೊರತೆ, ವೇತನ ಹೆಚ್ಚಳದಿಂದಾಗಿ ಅಗ್ಗದ ವೆಚ್ಚದ ಉತ್ಪಾದನಾ ದೇಶವೆಂಬ ವರ್ಚಸ್ಸು ವೇಗವಾಗಿ ಬದಲಾಗುತ್ತಿದೆ. ಈ ಹಿನ್ನೆಲೆಯಲ್ಲಿ ಚೀನಾವು ಇದುವರೆಗೆ ನೀಡುತ್ತಿದ್ದ ಗಮನವನ್ನು ಅತ್ಯಾಧುನಿಕ ಉತ್ಪಾದನಾ ಕ್ಷೇತ್ರದತ್ತ ನೀಡಲಾರಂಭಿಸಿದೆ. ವೇತನ ಹೆಚ್ಚಳದಿಂದಾಗಿ ದೊಡ್ಡ ಸಂಖ್ಯೆಯ ಕಾರ್ಮಿಕರು ಬೇಕಾಗುವ ಸಂಸ್ಥೆಗಳು ಅತೀವ ಒತ್ತಡ ಅನುಭವಿಸುತ್ತಿವೆ. ಹೀಗಾಗಿ ವಿಯೆಟ್ನಾಂ, ಇಂಡೋನೇಷ್ಯಾದಂತಹ ಕಡಿಮೆ ವೇತನದ ದೇಶಗಳತ್ತ ಅವು ಮುಖ ಮಾಡಲು ಆರಂಭಿಸಿವೆ. ಈ ದೃಷ್ಟಿಯಲ್ಲಿ ಒಂದು ಪ್ರಮುಖವಾದ ಪ್ರಶ್ನೆಯೆಂದರೆ, ವಿಶ್ವದ ಮುಂದಿನ ಕೈಗಾರಿಕಾ ಕೇಂದ್ರ ಭಾರತವಾಗಬಹುದೇ? ಎಂಬುದು.

ಉದ್ಯೋಗಾವಕಾಶ ಹೆಚ್ಚಳಕ್ಕೆ ಪ್ರಬಲ ಉತ್ಪಾದನಾ ಕ್ಷೇತ್ರ ಅವಶ್ಯಕ. ಇದನ್ನು ಮನಗಂಡಿರುವ ಪ್ರಧಾನ ಮಂತ್ರಿಗಳು ಇತ್ತೀಚೆಗೆ 'ಮೇಕ್ ಇನ್ ಇಂಡಿಯಾ' ಆಂದೋಲನವನ್ನು ಆರಂಭಿಸಿ, ಈ ಮೂಲಕ ಭಾರತದ ಉತ್ಪಾದನಾ ಕ್ಷೇತ್ರಕ್ಕೆ ಉತ್ತೇಜನ ನೀಡಲು ಕ್ರಮ ಕೈಗೊಂಡಿದ್ದಾರೆ. ಉತ್ಪಾದನಾ ಕ್ಷೇತ್ರದಲ್ಲಿ ಜಾಗತಿಕ ಉತ್ಪಾದನಾ ವ್ಯೂಹಗಳು ವೇಗದ ಪ್ರಗತಿ ಕಾಣುತ್ತಿರುವ ಸಂದರ್ಭದಲ್ಲಿ ಈ ನಿಟ್ಟಿನಲ್ಲಿ



ಹೊಸ ಕ್ರಮಗಳನ್ನು ಕೈಗೊಳ್ಳಬೇಕಾದುದು ಅತ್ಯವಶ್ಯಕವಾಗಿದೆ. ಜಾಗತಿಕ ಉತ್ಪಾದನಾ ಜಾಲಗಳ ಜೊತೆ ದೇಶೀಯ ಕೈಗಾರಿಕೆಗಳನ್ನು ಜೋಡಿಸುವುದು 'ಮೇಕ್ ಇನ್ ಇಂಡಿಯಾ' ಅನಿವಾರ್ಯ ಭಾಗವಾಗಿದೆ. ಇದರ ಜೊತೆಗೆ ನಾನಾ ಕೈಗಾರಿಕೆಗಳ ಸಮಗ್ರ ಏಕೀಕೃತ ಜಾಗತಿಕ ಪೂರೈಕೆ ಸಂಪರ್ಕಗಳನ್ನು ಸ್ವತಂತ್ರವಾಗಿ ಶೋಧಿಸುವ ಮತ್ತು ಗುರುತಿಸುವ ಅವಕಾಶವನ್ನು ಉದ್ಯಮಿಗಳಿಗೆ ಒದಗಿಸುವುದು ಮುಖ್ಯ ಪಾತ್ರ ವಹಿಸುತ್ತದೆ. ಬಿಡಿ ಭಾಗಗಳ ರಫ್ತಿನ ಆಧಾರದಲ್ಲಿ ಹಲವಾರು ಕೈಗಾರಿಕೆಗಳ ಕ್ಷೇತ್ರಗಳಲ್ಲಿ, ಅಂತಿಮ ಉತ್ಪನ್ನ ಸಿದ್ಧಪಡಿಸುವ ಪ್ರಮುಖ ಕೇಂದ್ರವಾಗಿ ಮೂಡಿ ಬರುವ ಎಲ್ಲಾ ಸಾಮರ್ಥ್ಯವನ್ನು ಭಾರತ ಹೊಂದಿದೆ. ಆದರೆ ಅಂತಿಮ ಉತ್ಪನ್ನ ಸಿದ್ಧಪಡಿಸುವ ಘಟಕಗಳಿಗೂ ದರದ ರಕ್ಷಣಾಕವಚವನ್ನು ವಿಸ್ತರಿಸುವುದಕ್ಕೆ ಮುಂದಾಗುವುದನ್ನು ತಡೆಯುವುದು ಮುಖ್ಯವಾಗುತ್ತದೆ. ಇಲ್ಲವಾದರೆ ಅದು ಅದಕ್ಷತೆ ಬೀಜಾಂಕುರದಲ್ಲಿ ನಿರ್ಧಾರಾತ್ಮಕ ಪರಿಣಾಮ ಬೀರುತ್ತದೆ. ದೇಶೀಯ, ವಿದೇಶಿ ಮತ್ತು ಜಂಟಿ ಸಹಭಾಗಿತ್ವ ಸೇರಿದಂತೆ ಎಲ್ಲಾ ರೀತಿಯ ಉದ್ಯಮಗಳಿಗೆ ಒಂದು ಪ್ರತ್ಯೇಕ ನಿರ್ವಹಣೆ ಕ್ಷೇತ್ರವನ್ನು ಸೃಷ್ಟಿಸಬೇಕಾಗಿದೆ. ವಿಶ್ವದ ಪೂರೈಕೆದಾರರ ಸ್ಪರ್ಧಾತ್ಮಕತೆಯ ರೀತಿಯಲ್ಲೇ ಸರಕುಗಳ ಕುರಿತಾದ ದೇಶೀಯ ಮಾರುಕಟ್ಟೆಯು ಚರ್ಚೆಯ ವಿಷಯವಾಗಬೇಕು.

ಸಾಮಾಜಿಕ ಸುರಕ್ಷತಾ ಜಾಲ ಹೊಂದಿರುವ ಹೊಂದಿಕೊಳ್ಳುವ ಸರಳ ಕಾರ್ಮಿಕ ಮಾರುಕಟ್ಟೆಯು ಭಾರತದಲ್ಲಿ ದೊಡ್ಡ ಸಂಖ್ಯೆಯ ಕಾರ್ಮಿಕರನ್ನು ಹೊಂದಿರುವ ಉತ್ಪಾದನಾ ಕ್ಷೇತ್ರದ ಬೆಳವಣಿಗೆಗೆ ಪ್ರಮುಖ ಅನಿವಾರ್ಯತೆಯಾಗಿದೆ. ರಾಜಸ್ಥಾನದಂತಹ ರಾಜ್ಯಗಳಲ್ಲಿ ಈ ನಿಟ್ಟಿನಲ್ಲಿ ಕಾರ್ಮಿಕ ಕಾನೂನುಗಳಿಗೆ ತಿದ್ದುಪಡಿ ತರಲಾಗಿರುವುದು, ಎಲ್ಲೆಡೆಯೂ ಉದ್ಯಮ ಆರಂಭಿಸುವ ಕಾರ್ಯದಲ್ಲಿ ಸುಧಾರಣೆ ತರುವ ಯತ್ನವಾಗಿದೆ. □

ಭಾರತದಲ್ಲಿ ಕಾನೂನು ನೆರವು



ಪ್ರಸ್ತುತದಲ್ಲಿ ಉಚಿತ ಕಾನೂನು ನೆರವು ಪಡೆಯುವ ಹಕ್ಕು ಹಾಗೂ ಶೀಘ್ರ ವಿಚಾರಣೆಗಳು ಉಚಿತ ಕಾನೂನು ನೆರವು 21ನೇ ಅನುಚ್ಛೇದದ ಅಡಿಯಲ್ಲಿ ಖಾತ್ರಿಯಾಗಿರುವ ನ್ಯಾಯಾಂಗಕ್ಕೆ ಎನ್ನುವುದು ನಿರೀಕ್ಷಿಸಬೇಕು.

ಕೈಗೆಟುಕುವಂತಹ ನ್ಯಾಯ ನಿರ್ಣಯವು ಒಂದು ಮೂಲಭೂತ ಮಾನವ ಹಕ್ಕಾಗಿದ್ದು, ಅದು ಪ್ರತ್ಯಕ್ಷ ಸಾಕಾರವಾಗದಿದ್ದ ಪಕ್ಷದಲ್ಲಿ ಮಾನವಹಕ್ಕುಗಳು ಕೇವಲ ಪುಸ್ತಕದ ಘೋಷಣೆ ಮಾತ್ರವಾಗಿ ಉಳಿದುಬಿಡುತ್ತದೆ. ನಾಗರಿಕ ಹಾಗೂ ರಾಜಕೀಯ ಹಕ್ಕುಗಳ ವೈಶಿಷ್ಟಿಕ ಒಡಂಬಡಿಕೆಯ (International Covenant on Civil & Political Rights) 14 (3) (ಡಿ) ಅನುಚ್ಛೇದದ ಪ್ರಕಾರ

“ಆರೋಪಿಯು ಪ್ರತ್ಯಕ್ಷ ತನ್ನ ಸಮಕ್ಷಮದಲ್ಲಿ, ಸ್ವತಃ ಅಥವಾ ವಕೀಲರ ಮೂಲಕ ತನ್ನ ವಾದವನ್ನು ಮಂಡಿಸುವ ಹಕ್ಕು ಹಾಗೂ ಒಂದು ವೇಳೆ ವಕೀಲರನ್ನು ಸ್ವತಃ ನೇಮಿಸಿಕೊಳ್ಳಲು ಸೂಕ್ತವಾದ ಆರ್ಥಿಕಶಕ್ತಿ ಇಲ್ಲದಿದ್ದಲ್ಲಿ, ಅವನಿಂದ ಹಣವನ್ನು ಸ್ವೀಕರಿಸದೆ ಆಯಾ ಸರ್ಕಾರಗಳೇ ಅವನಿಗೆ ವಕೀಲರ ಸೇವೆಯನ್ನು ಒದಗಿಸತಕ್ಕದ್ದು”.

ಯಾವುದೇ ಕ್ರಿಮಿನಲ್ ದಾವೆಯ ಆರೋಪಿಯ ಆರೋಪವನ್ನು ತೀರ್ಮಾನ ಮಾಡಲು, ಪ್ರತಿಯೊಬ್ಬನಿಗೂ ಸಂಪೂರ್ಣ ಸಮಾನತೆಯೊಂದಿಗೆ ಕಾನೂನು ನೆರವಿನ ಈ ಕನಿಷ್ಠ ಹಕ್ಕನ್ನು ಈ ಅನುಚ್ಛೇದ 14(3)ರ ಮುಖಾಂತರ ಕಡ್ಡಾಯವಾಗಿ ಜಾರಿಯಾಗಿದೆ. ಹೀಗಾಗಿ ‘ಉಚಿತ ಕಾನೂನು ನೆರವು’ ಮೂಲಭೂತವಾಗಿ ‘ಸಮಾನತೆಯ ಹಕ್ಕಿನಲ್ಲೇ ನೆಲೆಗೊಂಡಿದೆ. ಆದರೂ ಸಹ ಇದನ್ನು ಕ್ರಿಮಿನಲ್ ದಾವೆಗಳ ವಿಚಾರದಲ್ಲಿ ಮಾತ್ರ ಪೂರ್ತಿಯಾಗಿ ಸ್ಪಷ್ಟಪಡಿಸಲಾಗಿದೆ.

ಭಾರತೀಯ ಸಂವಿಧಾನದಲ್ಲಿ ಉಚಿತ ಕಾನೂನು ನೆರವಿನ ಹಕ್ಕನ್ನು ಪ್ರತ್ಯೇಕವಾಗಿ ಸೂಚಿಸುವುದಿಲ್ಲವಾದರೂ, ಸರ್ಕಾರದ

* ಮನೋಜ್ ಕುಮಾರ್ ಸಿನ್ಹಾ
ಕನ್ನಡಕ್ಕೆ : ಡಾ|| ಕೌಸ್ತುಭ ಉಪಾಧ್ಯಾಯ

ಕಾರ್ಯನೀತಿಗಳ ನಿರ್ದೇಶಕ ತತ್ವ (Principles of States Policy) ಗಳಲ್ಲಿ ಅನುಚ್ಛೇದ 39-ಎ’ನ ಅಡಿಯಲ್ಲಿ ಕಾನೂನು ನೆರವು ನೀಡಲು ನಿರ್ದೇಶಿಸಲಾಗಿದೆ. ಅನುಚ್ಛೇದ 39-ಎ ನಲ್ಲಿ ಈ ರೀತಿ ಹೇಳಲಾಗಿದೆ -

“ಪ್ರಭುತ್ವದ ಸಮಾನ ಅವಕಾಶಗಳ ಹಕ್ಕಿನ ಅನ್ವಯ ಎಲ್ಲರಿಗೂ ಸೂಕ್ತವಾದ ನ್ಯಾಯ ಒದಗಿಸುವಂತೆ ತನ್ನ ನ್ಯಾಯಾಂಗ ವ್ಯವಸ್ಥೆಯನ್ನು ಕ್ರಿಯಾಶೀಲವಾಗಿಡತಕ್ಕದ್ದು. ವಿಶೇಷವಾಗಿ ಯಾವೊಬ್ಬ ನಾಗರಿಕನೂ ಆರ್ಥಿಕ ಅಥವಾ ಇನ್ಯಾವುದೇ ಕಾರಣಗಳಿಂದ ನ್ಯಾಯಪಡೆಯಲು ಅಸಮರ್ಥನಾಗದ ರೀತಿಯಲ್ಲಿ, ಉಚಿತ ಕಾನೂನು ಸೇವೆಯ ಲಾಭವನ್ನು ಸೂಕ್ತ ವಿಧಿ, ಕಾರ್ಯನೀತಿ ಅಥವಾ ಇನ್ನಿತರ ವಿಧಾನಗಳ ಮೂಲಕ ಒದಗಿಸಬೇಕು.”

ಬಡವ ಹಾಗೂ ಅರ್ಹರಾದವರಿಗೆ ಉಚಿತ ಕಾನೂನು ಸೇವೆಯ ಸೌಲಭ್ಯವನ್ನು ಒದಗಿಸುವುದು ಸಂವಿಧಾನದ ಅನುಚ್ಛೇದ 21ರಲ್ಲಿ ಅಡಕವಾದ ವ್ಯಕ್ತಿತ್ವಾತ್ಮಕ ಅನಿಭಾವ ಅಂಗವೆಂದು ಭಾರತದ ಸರ್ವೋಚ್ಚ ನ್ಯಾಯಾಲಯವು ಪರಿಗಣಿಸಿದೆ. ‘ಎಂ.ಹೆಚ್. ಹೊಸಕೋಟ್ ವಿರುದ್ಧ ಮಹಾರಾಷ್ಟ್ರ ಸರ್ಕಾರ’ದ ದಾವೆಯಲ್ಲಿ ಸರ್ವೋಚ್ಚ ನ್ಯಾಯಾಲಯವು ಉಚಿತ ಕಾನೂನು ನೆರವನ್ನು ಅನುಚ್ಛೇದ 21ರ ಒಂದು ಆತ್ಮಗತ್ಯವಾದ, ತರ್ಕಸಮ್ಮತವಾದ ಸೂಕ್ತ ಹಾಗೂ ನ್ಯಾಯಯುತ ಭಾಗವೆಂದು ಪರಿಗಣಿಸಿದೆ. ಈ ದಾವೆಯಲ್ಲಿ ಜಸ್ಪೀಸ್ ಕೃಷ್ಣ ಅಯ್ಯರ್‌ರವರು ಹೀಗೆ ವಿಶ್ಲೇಷಿಸಿದ್ದಾರೆ.

2 M.H. Hoskot Vs State of Maharashtra, AIR 1978, SC 1548

* ನಿರ್ದೇಶಕರು, ಭಾರತೀಯ ಕಾನೂನು ಸಂಸ್ಥೆ, ನವದೆಹಲಿ. E-mail : manojkumarsinha@yahoo.com

“ಒಂದು ವೇಳೆ ಜೈಲುಶಿಕ್ಷೆ ವಿಧಿಸಲ್ಪಟ್ಟು ಖೈದಿಯೊಬ್ಬನು ಕಾನೂನು ನೆರವಿನ ಅಭಾವದಿಂದ ಸಂವಿಧಾನಾತ್ಮಕ ಹಾಗೂ ಕಾಯ್ದೆ ಬದ್ಧವಾದ ಪರಾಮರ್ಶೆಯ ಹಕ್ಕನ್ನು (Right to Appeal) ಚಲಾಯಿಸಲು ಸಾಧ್ಯವಾಗದ ಪಕ್ಷದಲ್ಲಿ, ಸಂವಿಧಾನದ ಅನುಚ್ಛೇದ 14, 21 ಮತ್ತು 39-ಎ ಗಳ ಅನ್ವಯ, ಸಂಪೂರ್ಣ ನ್ಯಾಯಸ್ಥಾನನೆಯ ದೃಷ್ಟಿಯಿಂದ ನ್ಯಾಯಾಲಯವೇ ಅಂತಹವರ ಪರವಾಗಿ ವಕೀಲರನ್ನು ನೇಮಿಸುವ ಅಧಿಕಾರ ಹೊಂದಿದೆ.”³

“ಖತ್ರಿ ವಿರುದ್ಧ ಬಿಹಾರ ಸರ್ಕಾರ”⁴ ಎಂಬ ಇನ್ನೊಂದು ದಾವೆಯಲ್ಲಿ ಭಾರತದ ಸರ್ವೋಚ್ಚ ನ್ಯಾಯಾಲಯವು ಅನುಚ್ಛೇದ 21ರ ಅಡಿಯಲ್ಲಿ ಉಚಿತ ಕಾನೂನು ನೆರವನ್ನು ಆರೋಪಿಯ ತರ್ಕಸಮ್ಮತ, ಸೂಕ್ತ ಹಾಗೂ ನ್ಯಾಯಯುತವಾದ ಹಕ್ಕೆಂದು ಪರಿಗಣಿಸಿದೆ. ಬಡ ಆರೋಪಿಗೆ ಕಾನೂನು ನೆರವು ನೀಡಬೇಕಾದ ಸಂವಿಧಾನಾತ್ಮಕ ಬಾಧ್ಯತೆಯನ್ನು ರಾಜ್ಯಸರ್ಕಾರಗಳು ಆಡಳಿತಾತ್ಮಕ ಅಥವಾ ಹಣಕಾಸಿನ ಸಮಸ್ಯೆಗಳ ನೆಪವೊಡ್ಡಿ ತಪ್ಪಿಸಿಕೊಳ್ಳಲು ಬರುವುದಿಲ್ಲ. ತೀವ್ರ ಬಡತನದ ಕಾರಣ ವಕೀಲರನ್ನು ಇಟ್ಟುಕೊಳ್ಳಲಾಗದ ಆರೋಪಿಗೆ ಉಚಿತ ಕಾನೂನು ನೆರವು ನೀಡುವ ಸಂವಿಧಾನಾತ್ಮಕ ಬಾಧ್ಯತೆಗೆ ರಾಜ್ಯಸರ್ಕಾರಗಳು ಒಳಪಟ್ಟಿದ್ದು, ಇದಕ್ಕೆ ಅಗತ್ಯವಾದ ಎಲ್ಲಾ ಕ್ರಮಗಳನ್ನೂ ತೆಗೆದುಕೊಳ್ಳಲೇಬೇಕು.⁵

ಸರ್ವೋಚ್ಚ ನ್ಯಾಯಾಲಯವು “ಶೀಲಾ ಭರ್ಸೆ ವಿರುದ್ಧ ಕೇಂದ್ರಸರ್ಕಾರ”⁶ ದಾವೆಯ ತೀರ್ಪಿನಲ್ಲಿ ಉಚಿತ ಕಾನೂನು ನೆರವಿನ ಸಂವಿಧಾನಾತ್ಮಕ ಬಾಧ್ಯತೆಯು ಅನುಚ್ಛೇದ 14, 21 ಮತ್ತು 39-ಎ ಗಳಿಂದ ಹೊರಹೊಮ್ಮುತ್ತಿದೆಯೆಂದು ಅಭಿಪ್ರಾಯ ಪಟ್ಟಿದೆ, ಈ ನಿಟ್ಟಿನಲ್ಲಿ ಕೆಲವು ವಕೀಲರ ಮಾನಸಿಕತೆಯ ಬಗ್ಗೆ ಅಸಮಾಧಾನವನ್ನು

3. ಮೇಲ್ಕಂಡ ದಾವೆಯಲ್ಲಿ ಪುಟ 1556
4. **Khatri Vs State of Bihar, AIR-1981, SC 928**
5. ಮೇಲ್ಕಂಡ ತೀರ್ಪಿನಲ್ಲಿ ಪುಟ 928
6. **Sheela Barse Vs Union of India AIR 1983 SC 378** ಪೋಲೀಸ್ ಕಸ್ಟಡಿಯಲ್ಲಿ ಮಹಿಳಾ ಖೈದಿಗಳ ಕಿರುಕುಳ ನೀಡುವ ವಿರುದ್ಧದ ಈ ದಾವೆಯಲ್ಲಿ ದಾವೆದಾರರು ಬಾಂಬೆ ಸೆಂಟ್ರಲ್ ಜೈಲಿನಲ್ಲಿ 15 ಮಹಿಳಾ ಖೈದಿಗಳ ಪೈಕಿ 5 ಜನರು ತಮ್ಮ ಮೇಲೆ ಪೋಲೀಸ್ ಲಾಕಪ್‌ನಲ್ಲಿ ಆಘಾತ ಮಾಡಲಾಗಿದೆಯೆಂದು ಹೇಳಿಕೆ ನೀಡಿದ್ದರು.

ವ್ಯಕ್ತಪಡಿಸುತ್ತಾ ನ್ಯಾಯಮೂರ್ತಿ ಭಗವತಿಯವರು ಸಂಕಷ್ಟದಲ್ಲಿರುವ ಜನರಿಗೆ ಸಹಾಯವಸ್ತು ನೀಡುವುದು ವಕೀಲರುಗಳ ಆದ್ಯಕರ್ತವ್ಯವೆಂದು ಒತ್ತಿಹೇಳಿದ್ದಾರೆ. ಅವರು ಹೇಳುತ್ತಾರೆ.

“ಬಡವನಾದ, ಓದುಬರಹ ಅರಿಯದ, ವ್ಯವಹಾರವೇ ತಿಳಿಯದಂತಹ ಜನರ ಮೇಲೆ ಕ್ರಿಮಿನಲ್ ಆಪಾದನೆ ಹೊರಿಸಿ, ಸೆರೆ ಹಿಡಿದಾಗ ಅಥವಾ ಜೈಲಿಗೆ ಹಾಕಿದಾಗ, ‘ಏನು ಮಾಡಬೇಕು?’ ಯಾರನ್ನು ಹಿಡಿಯಬೇಕೆಂದೂ ತೋಟದ ಜನಗಳ ಸಂಕಷ್ಟಕ್ಕೆ ವಕೀಲರು ಗುಣಾತ್ಮಕವಾಗಿ ಸ್ಪಂದಿಸಬೇಕು. ಈ ರೀತಿಯ ಜನರ ಸಂಕಷ್ಟಗಳನ್ನು ಪರಿಹರಿಸುವ ಬದಲು ಅವರನ್ನು ಶೋಷಿಸಿ ಸುಲಿಗೆ ಮಾಡುವುದರಿಂದ ಸಂಪೂರ್ಣ ವಕೀಲ ವೃತ್ತಿಯು ಅಪಮಾನಕ್ಕೀಡಾಗುವುದು ಮಾತ್ರವಲ್ಲದೆ, ದೇಶದ ಬಹುತೇಕ ಜನಸಮುದಾಯವು ಈ ವ್ಯವಸ್ಥೆಯಲ್ಲಿ ವಿಶ್ವಾಸವನ್ನೇ ಕಳೆದುಕೊಳ್ಳುವ ಮೂಲಕ ‘ಪ್ರಜಾಪ್ರಭುತ್ವ’ ಹಾಗೂ ‘ನ್ಯಾಯಬದ್ಧ ಆಡಳಿತ’ಗಳ ಮೂಲತತ್ವಗಳೇ ಬುಡಮೇಲಾಗುತ್ತದೆ.”⁷

“ಸುಖಿದಾಸ್ ವಿರುದ್ಧ ಅರುಣಾಚಲ ಪ್ರದೇಶ”⁸ ತೀರ್ಪಿನಲ್ಲಿ ಸರ್ವೋಚ್ಚ ನ್ಯಾಯಾಲಯವು ಉಚಿತ ಕಾನೂನು ನೆರವಿನ ಸಂವಿಧಾನಾತ್ಮಕ ಬಾಧ್ಯತೆಯ ಬಗ್ಗೆ ಮತ್ತಷ್ಟು ಒತ್ತು ನೀಡಿ, ತರ್ಕಸಮ್ಮತ ತೀರ್ಮಾನವನ್ನು ನೀಡಿತು, ಒಂದು ವೇಳೆ ಬಡವನಾದ ಆರೋಪಿಯು ಸ್ವತಃ ನೆರವು ಕೇಳದಿದ್ದರೂ ಸಹ ಸರ್ಕಾರ / ನ್ಯಾಯಾಲಯವು ಸ್ವತಃ ವಕೀಲರನ್ನು ನೇಮಿಸತಕ್ಕದ್ದು ಹಾಗೂ ಹಾಗೆ ಮಾಡದಿರುವುದರಿಂದ ಅಂತಿಮ ನ್ಯಾಯ ನಿರ್ಣಯದಲ್ಲಿ ಲೋಪ ಉಂಟಾಗುವುದೆಂದು ಘೋಷಿಸಿತು.

ಆರ್ಥಿಕ ಅಪರಾಧ, ವೈಶ್ಯವಾಟಿಕೆ ಅಥವಾ ಮಕ್ಕಳ ಶೋಷಣೆ ಮುಂತಾದ ಆರೋಪಗಳಿರುವಾಗ ಉಚಿತ ಕಾನೂನು ನೀಡಬಾರದೆಂಬ ವಾದವನ್ನು ನ್ಯಾಯಾಲಯವು ತಳ್ಳಿಹಾಕಿತು, “ತಪ್ಪಿತಸ್ಥನೆಂದು ಸಿದ್ಧವಾಗುವವರೆಗೂ ಪ್ರತಿಯೊಬ್ಬ ಆರೋಪಿಯೂ

7. ಮೇಲ್ಕಂಡ ತೀರ್ಪಿನಲ್ಲಿ ಪುಟ 380, ಪ್ಯಾರಾ 2
8. **Sukh Das Vs Arunachal Pradesh (1986) 2 SCC 401**



ನಿರಪರಾಧಿಯೇ” ಎಂಬ ಮೂಲ ನ್ಯಾಯಾಂಗ ತತ್ವವು ಈ ಮೇಲ್ಕಂಡ ಆರೋಪಗಳನ್ನೊಳಗೊಂಡಂತೆ ಎಲ್ಲಾ ಆರೋಪಗಳಿಗೆ ಅನ್ವಯವಾಗುತ್ತದೆಯೆಂದೂ, ಹಾಗಾಗಿ ಕಡುಬಡವನಾಗಿರುವ ಆರೋಪಿಗೆ ಉಚಿತ ವಕೀಲಸೇವೆಯನ್ನೂ ಪಡೆದುಕೊಳ್ಳುವ ಹಕ್ಕು ಇದೆಯೆಂದೂ ಅಭಿಪ್ರಾಯಪಟ್ಟಿತು.⁹ ಪ್ರಸ್ತುತದಲ್ಲಿ ಉಚಿತ ಕಾನೂನು ನೆರವು ಪಡೆಯುವ ಹಕ್ಕು ಹಾಗೂ ಶೀಘ್ರ ವಿಚಾರಣೆಗಳು ಸಂವಿಧಾನದ 21ನೇ ಅನುಚ್ಛೇದದ ಅಡಿಯಲ್ಲಿ ಖಾತ್ರಿಯಾಗಿರುವ

9. ಕಾನೂನು ಸೇವಾ ಪ್ರಾಧಿಕಾರ ಕಾಯ್ದೆ - 1987 ರ ಅಡಿಯಲ್ಲಿ ಕೆಲ ನಿರ್ದಿಷ್ಟ ಮಿತಿಗಿಂತಲೂ ಕಡಿಮೆ ಆದಾಯವಿರುವ (ಈ ಆರ್ಥಿಕ ಆದಾಯದ ಗರಿಷ್ಠ ಮಿತಿ ಪ್ರತಿ ರಾಜ್ಯಗಳಲ್ಲೂ ಬೇರೆ ಬೇರೆಯಾಗಿದೆ) ತೀವ್ರ ಬಡತನದಲ್ಲಿರುವ ಆರೋಪಿಗಳಿಗೂ, ಹೆಂಗಸರು - ಮಕ್ಕಳಿಗೂ ಹಾಗೂ ಕಲಂ 12ರ ಅಡಿಯಲ್ಲಿ ಯಾವುದೇ ಆದಾಯ ಮಿತಿಯಿಲ್ಲದ ಎಲ್ಲಾ ಪರಿಶಿಷ್ಟ ಜಾತಿ ಹಾಗೂ ಪಂಗಡಕ್ಕೆ ಸೇರಿದ ಆರೋಪಿಗಳಿಗೂ ಉಚಿತ ಕಾನೂನು ನೆರವಿನ ಸೌಲಭ್ಯ ದೊರಕುತ್ತಿತ್ತು. ಇದಲ್ಲದೆ ಈ ಕೆಳಕಂಡ ಸಂದರ್ಭಗಳಲ್ಲಿಯೂ ಉಚಿತ ಕಾನೂನು ನೆರವಿನ ಸೌಲಭ್ಯ ಲಭಿಸುತ್ತದೆ.
 - (ಅ) ಸಂವಿಧಾನದ ಅನುಚ್ಛೇದ 23ರಲ್ಲಿ ಉಲ್ಲೇಖವಾಗಿರುವ ಅನೈತಿಕ ಮಾನವ ಸಾಗಾಣಿಕೆ ಅಥವಾ ಜೀತಪದ್ಧತಿಯ ಶೋಷಿತ ವ್ಯಕ್ತಿಗಳಿಗೆ.
 - (ಆ) ಮಾನಸಿಕ ರೋಗ ಅಥವಾ ವಿಕಲಾಂಗತೆಯುಳ್ಳ ಆರೋಪಿ
 - (ಇ) ಸಾಮೂಹಿಕ ಅವಘಡ, ಕೋಮುಗಲಭೆ, ಜಾತಿವೈಷಮ್ಯ, ಪ್ರವಾಹ, ಬರ, ಭೂಕಂಪ ಅಥವಾ ಕಾರ್ಖಾನೆಗಳ ಅಪಘಾತ ಮೊದಲಾದವುಗಳಲ್ಲಿ ಹಾನಿಗೊಳಗಾದವರಿಗೆ
 - (ಈ) ಕಾರ್ಖಾನೆಗಳ ಕಾರ್ಮಿಕರಿಗೆ
 - (ಉ) ಅನೈತಿಕ ಮಾನವ ಸಾಗಾಣಿಕೆ (ತಡೆ) ಕಾಯ್ದೆ - 1956 ಕಲಂ 2(9)ಯ ಅಡಿಯಲ್ಲಿ ಸೆರೆಯಲ್ಲಿರುವ ಅಥವಾ ರಕ್ಷಿತ ಆವಾಸದಲ್ಲಿರುವ ಆರೋಪಿಗಳಿಗೆ, ಅಪ್ರಾಪ್ತ ವಯಸ್ಕರ ನ್ಯಾಯ ಕಾಯ್ದೆ - 1986ರ ಕಲಂ (9)ಯ ಅಡಿಯಲ್ಲಿ ಅಪ್ರಾಪ್ತ ವಯಸ್ಕರ ಗೃಹದಲ್ಲಿ ಬಂಧನದಲ್ಲಿಡಲಾದ ಆರೋಪಿಗಳಿಗೆ ಹಾಗೂ ಮಾನಸಿಕ ಆರೋಗ್ಯ ಕಾಯ್ದೆ - 1987ರ ಕಲಂ 2(9) ಅಡಿಯಲ್ಲಿ ಮಾನಸಿಕ ಆಸ್ಪತ್ರೆ ಅಥವಾ ಮಾನಸಿಕ ನರ್ಸಿಂಗ್ ಹೋಂ ನಲ್ಲಿರುವ ಆರೋಪಿಗಳಿಗೆ.

ಮಾನವಹಕ್ಕು ಎನ್ನುವುದು ನಿರ್ವಿವಾದವಾಗಿ ಸ್ಥಾಪಿತವಾಗಿದೆ.¹⁰

ಕಾನೂನು ಸೇವಾ ಪ್ರಾಧಿಕಾರ ಕಾಯ್ದೆ

ಸಂವಿಧಾನದ ಅನುಚ್ಛೇದ 39-ಎರ ಅಡಿಯಲ್ಲಿ, ದೇಶಾದ್ಯಂತ ಕಾನೂನು ಸೇವೆಯ ಸೌಲಭ್ಯವನ್ನು ವಿಧಿಬದ್ಧಗೊಳಿಸಲಿಕ್ಕಾಗಿ, 9ನೇ ನವೆಂಬರ್ 1995ರಂದು 'ಕಾನೂನು ಸೇವಾ ಪ್ರಾಧಿಕಾರ ಕಾಯ್ದೆ - 1987'ನ್ನು ಜಾರಿಗೆ ತರಲಾಯಿತು. ವಿಧಿಬದ್ಧವಾದ ಉಚಿತ ಕಾನೂನು ನೆರವಿನ ಸೌಲಭ್ಯವನ್ನು ಪರಿಣಾಮಕಾರಿಯಾಗಿ ಹಾಗೂ ಮಿತವ್ಯವಯದಲ್ಲಿ ನೀಡಲು ಅಗತ್ಯವಾದ ಕಾರ್ಯನೀತಿ ಹಾಗೂ ತತ್ವಗಳನ್ನು ರಚಿಸಲಿಕ್ಕಾಗಿ, 5ನೇ ಡಿಸೆಂಬರ್ 1995 ರಂದು 'ರಾಷ್ಟ್ರೀಯ ಕಾನೂನು ಸೇವಾ ಪ್ರಾಧಿಕಾರ (NALSA - National Legal Services Authority)ದ ಸ್ಥಾಪನೆಯಾಯಿತು. ಈ ಕಾಯ್ದೆಯ ಅಂತರ್ಗತ ರಾಷ್ಟ್ರ, ರಾಜ್ಯ, ಜಿಲ್ಲಾ ಹಾಗೂ ತಾಲ್ಲೂಕು ಮಟ್ಟದಲ್ಲಿ ಕಾನೂನು ಸೇವಾ ಪ್ರಾಧಿಕಾರಗಳು ರಚಿತವಾಯಿತು. ಕಾನೂನು ಸೇವಾ ಪ್ರಾಧಿಕಾರ ಕಾಯ್ದೆ ಕಲಂ 3(2) (ಎ)ನ ಅನುಸಾರ ಸರ್ವೋಚ್ಚ ನ್ಯಾಯಾಲಯದ ಮುಖ್ಯ ನ್ಯಾಯಾಧೀಶರು ಮಹಾಪೋಷಕರಾಗಿಯೂ ಹಾಗೂ ಇದೇ ನ್ಯಾಯಾಲಯದ ವೃತ್ತಿನಿರತ ಅಥವಾ ನಿವೃತ್ತ ನ್ಯಾಯಮೂರ್ತಿಗಳೊಬ್ಬರು ಇದರ ಕಾರ್ಯನಿರ್ವಾಹಕ ಮುಖ್ಯಸ್ಥರಾಗಿಯೂ ನೇಮಕಗೊಳ್ಳುತ್ತಾರೆ.¹¹ ಪ್ರತಿಯೊಂದು ರಾಜ್ಯದಲ್ಲೂ ಕೇಂದ್ರೀಯ ಪ್ರಾಧಿಕಾರದ ಕಾರ್ಯನೀತಿ ಹಾಗೂ ನಿರ್ದೇಶನಗಳನ್ನು ಕೈತೆರೆಯುವ ತರಲು ಹಾಗೂ ರಾಜ್ಯಮಟ್ಟದಲ್ಲಿ 'ಲೋಕ್ ಅದಾಲತ್' ನಡೆಸಲು ರಾಜ್ಯಮಟ್ಟದ ಪ್ರಾಧಿಕಾರವನ್ನು ರಚಿಸಲಾಗಿದೆ.¹² ರಾಜ್ಯ ಕಾನೂನು ಸೇವಾ ಪ್ರಾಧಿಕಾರದ ಮುಖ್ಯಪೋಷಕರಾಗಿ

ಆಯಾ ರಾಜ್ಯಗಳ ಉಚ್ಚನ್ಯಾಯಾಲಯದ ಮುಖ್ಯನ್ಯಾಯಾಧೀಶರು ನೇಮಕವಾದರೆ, ಕಾರ್ಯನಿರ್ವಾಹಕ ಮುಖ್ಯಸ್ಥರಾಗಿ ಆಯಾ ರಾಜ್ಯಗಳ ಉಚ್ಚನ್ಯಾಯಾಲಯದ ವೃತ್ತಿನಿರತ ಅಥವಾ ನಿವೃತ್ತ ನ್ಯಾಯಮೂರ್ತಿಗಳೊಬ್ಬರು ನೇಮಕಗೊಳ್ಳುತ್ತಾರೆ.¹³ ಜಿಲ್ಲಾಮಟ್ಟದಲ್ಲಿ ಕಾರ್ಯನೀತಿಗಳನ್ನು ಜಾರಿಗೊಳಿಸಲು ಜಿಲ್ಲಾ ಮಟ್ಟದ ಪ್ರಾಧಿಕಾರದ ರಚನೆಯಾಗಿದೆ.¹⁴ ಜಿಲ್ಲಾ ನ್ಯಾಯಾಧೀಶರು ಇದರ ಅಧಿಕೃತ ಮುಖ್ಯಸ್ಥರು.¹⁵ ಪ್ರತಿಯೊಂದು ತಾಲ್ಲೂಕು, ಮಂಡಲ ಅಥವಾ ಕೆಲವು ತಾಲ್ಲೂಕುಗಳಿಗೆ ಒಟ್ಟಾಗಿ ಸೇರಿಸಿ, ತಾಲ್ಲೂಕು ಮಟ್ಟದಲ್ಲಿ ಕಾನೂನು ನೆರವು ಸೇವೆಗೆ ಅನುಕೂಲಮಾಡಿಕೊಡಲು ಹಾಗೂ 'ಲೋಕ್ ಅದಾಲತ್' ಅನ್ನು ಸಂಘಟಿಸಲು ತಾಲ್ಲೂಕುಮಟ್ಟದ ಕಾನೂನು ಸೇವಾ ಸಮಿತಿ ರಚನೆಯಾಗಿದೆ.¹⁶ ಈ ಸಮಿತಿಯ ಅಧ್ಯಕ್ಷತೆಯನ್ನು ತಾಲ್ಲೂಕಿನಲ್ಲಿ ಕಾರ್ಯವ್ಯಾಪ್ತಿ ಹೊಂದಿರುವ ವರಿಷ್ಠ ಸಿವಿಲ್ ನ್ಯಾಯಾಧೀಶರು ವಹಿಸುತ್ತಾರೆ.

ಈ ಕಾಯ್ದೆಯ ಮುಖ್ಯ ಉದ್ದೇಶ, ಸಮಾಜದ ಕೆಳವರ್ಗದಲ್ಲಿರುವ ಜನರಿಗೆ ಆರ್ಥಿಕ ಅಥವಾ ಇನ್ನಾವುದೇ ಮಾನ್ಯತೆಯ ಕಾರಣ ನ್ಯಾಯ ದಕ್ಕಿಸಿಕೊಳ್ಳಲು ಸಾಧ್ಯವಾಗದ ಪರಿಸ್ಥಿತಿಯಿಂದ ರಕ್ಷಿಸಿ, ಅವರಿಗೆ ಉಚಿತ ಹಾಗೂ ಯೋಗ್ಯವಾದ ಕಾನೂನು ನೆರವು ನೀಡುವುದೇ ಆಗಿದೆ, ಕಾಯ್ದೆಯ ಕಲಂ 2 (1) (ಸಿ) ಪ್ರಕಾರ, ನ್ಯಾಯಾಲಯ, ಆಯೋಗ ಅಥವಾ ಇನ್ನಿತರ ಯಾವುದೇ ಅಧಿಕರಣದ ಮುಂದೆ ದಾವೆಯನ್ನು ನಡೆಸುವುದು ಅಥವಾ ಕಾನೂನುಸಲಹೆ ನೀಡುವುದು 'ಕಾನೂನು ನೆರವಿ'ನ ವ್ಯಾಖ್ಯೆಗೆ ಒಳಪಡುತ್ತದೆ. ಬಡ ಹಾಗೂ ದುರ್ಬಲ ಜನತೆಗೆ ಕಾನೂನುನೆರವು ನೀಡುವುದು ಪ್ರಾಧಿಕಾರದ ಜವಾಬ್ದಾರಿಯಾಗಿದೆ.

ಇದಲ್ಲದೆ 'ಲೋಕ್ ಅದಾಲತ್' ಹಾಗೂ ಕಾನೂನು ನೆರವು ಶಿಬಿರಗಳನ್ನು ಏರ್ಪಡಿಸಿ ನ್ಯಾಯಾಲಯದ ಹೊರಗೇ ವ್ಯಾಜ್ಯ ಪರಿಹಾರ ಮಾಡಿಕೊಳ್ಳಲು ಉತ್ತೇಜಿಸುತ್ತದೆ. ಸಾಮಾಜಿಕ ಕಾರ್ಯಕರ್ತರಿಗೆ ಕಾನೂನು ಜ್ಞಾನವನ್ನು



ನೀಡಿ, ದುರ್ಬಲವರ್ಗದವರ ಹಿತರಕ್ಷಣೆಗಾಗಿ ಸಾಮಾಜಿಕ ಹಿತಾಸಕ್ತಿಯ ದಾವೆಗಳನ್ನು ಹಾಕಲು ಉತ್ತೇಜಿಸುವ ಹೊಣೆಗಾರಿಕೆಯನ್ನೂ ಸಹ ಈ ಕಾಯ್ದೆ ಪ್ರಾಧಿಕಾರಕ್ಕೆ ಹೊರಿಸಿದೆ. ವಿವಿಧ ವಿಶ್ವವಿದ್ಯಾಲಯಗಳಲ್ಲಿ, ಕಾನೂನು ಕಾಲೇಜುಗಳಲ್ಲಿ ಮತ್ತು ಇನ್ನಿತರ ಸಂಘ-ಸಂಸ್ಥೆಗಳಲ್ಲಿ ಕಾನೂನು ಪರಿಹಾರ ಶಿಕ್ಷಣ ಹಾಗೂ ಕಾನೂನು ಸಲಹಾ ಶಿಕ್ಷಣಗಳನ್ನು ಪ್ರಾಧಿಕಾರವು ಏರ್ಪಡಿಸುತ್ತದೆ. ಕೇಂದ್ರ-ರಾಜ್ಯ ಹಾಗೂ ಜಿಲ್ಲಾ ಪ್ರಾಧಿಕಾರಗಳು ಅಥವಾ ಸರ್ಕಾರಿ ಇವರ ಸಂಸ್ಥೆಗಳೊಂದಿಗೆ ಹಾಗೂ ವಿಶ್ವವಿದ್ಯಾನಿಲಯಗಳೊಂದಿಗೆ ಹೊಂದಾಣಿಕೆ ಮಾಡಿಕೊಂಡು ಕಾನೂನು ನೆರವು ಕಾರ್ಯಕ್ರಮಕ್ಕೆ ಉತ್ತೇಜನ ನೀಡಬೇಕಾಗಿದೆ. ಕಾನೂನು ಸೇವಾ ಪ್ರಾಧಿಕಾರ ಕಾಯ್ದೆ 1987ರ ಕಲಂ 12, ಕಾನೂನು ನೆರವು ಪಡೆಯಲು ನಿಗದಿಯಾಗುವ ವ್ಯಕ್ತಿಗಳ ಅರ್ಹತೆಯನ್ನು ಸೂಚಿಸುತ್ತದೆ. ಅಂತಹ ವ್ಯಕ್ತಿಗಳಿಂದ ಬಂದ ಅರ್ಜಿಗಳನ್ನು ಪರಿಶೀಲಿಸಿ, ಮೂಲಭೂತವಾದ ಅರ್ಹತೆ ಸಿದ್ಧಗೊಂಡರೆ, ಪ್ರಾಧಿಕಾರವು ಸರ್ಕಾರಿ ವೆಚ್ಚದಲ್ಲಿ ಅವರಿಗೆ ವಕೀಲರನ್ನು ಒದಗಿಸಿ, ದಾವೆಯ ಇನ್ನಿತರ ಖರ್ಚು ವೆಚ್ಚಗಳನ್ನು ಭರಿಸಲು ಸರ್ಕಾರಕ್ಕೆ ಆದೇಶಿಸುತ್ತದೆ.

ಒಮ್ಮೆ ಪ್ರಾಧಿಕಾರವು ಆರೋಪಿಯ/ ದಾವೆದಾರನ ಪರವಾಗಿ ಕಾನೂನು ನೆರವು ನೀಡುವ ತೀರ್ಮಾನವನ್ನು ತೆಗೆದುಕೊಂಡ ಪಕ್ಷದಲ್ಲಿ, ಆ ವ್ಯಕ್ತಿಯಿಂದ ಇನ್ನಾವುದೇ ರೀತಿಯಲ್ಲೂ ದಾವೆಯ ಖರ್ಚಿಗೆ ಹಣವನ್ನು ಅಪೇಕ್ಷಿಸುವಂತಿಲ್ಲ. ಈ ನಿಟ್ಟಿನಲ್ಲಿ ಪ್ರಾಧಿಕಾರವು 'ರಾಷ್ಟ್ರೀಯ ಕಾನೂನು ಸೇವಾ ಪ್ರಾಧಿಕಾರ (ಉಚಿತ ಹಾಗೂ ಯೋಗ್ಯ ಕಾನೂನು ನೆರವು) ನಿಯಮಾವಳಿ-2010ನ್ನು ಜಾರಿಗೊಳಿಸಿದೆ. ಇದರಲ್ಲಿ ಆರೋಪಿಯ ಜೀವನ ಮತ್ತು ಸ್ವಾತಂತ್ರ್ಯಕ್ಕೆ ಚ್ಯುತಿಯಾದಾಗ ಹಿರಿಯ, ಯೋಗ್ಯ ವಕೀಲರನ್ನು ನೇಮಿಸುವ ವಿಶೇಷ ಅವಕಾಶವನ್ನು ನೀಡಲಾಗಿದೆ.

(41ನೇ ಪುಟಕ್ಕೆ)

10. **State of MaharaStra Vs Mumbai Pragaji Vashi, AIR 1996 SC1** ಈ ದಾವೆಯಲ್ಲಿ ಗೃಹಸರ್ಕಾರಿ ಕಾನೂನು ಕಾಲೇಜುಗಳಿಗೆ ಏಪ್ರಿಲ್ 1982ರಿಂದ ಜಾರಿಬರುವಂತೆ ಸರ್ಕಾರೀ ಅನುದಾನವನ್ನು ನೀಡಲು ಮಹಾರಾಷ್ಟ್ರ ಸರ್ಕಾರಕ್ಕೆ ಆದೇಶಿಸಬೇಕೆಂದು ಕೋರಲಾಗಿತ್ತು.

11. ಪ್ರಸ್ತುತ ಸರ್ವೋಚ್ಚನ್ಯಾಯಾಲಯದ ಮುಖ್ಯ ನ್ಯಾಯಾಧೀಶರಾದ ಸನ್ಮಾನ್ಯ ನ್ಯಾಯಮೂರ್ತಿ ಹೆಚ್.ಎಲ್.ದತ್ತ ರವರು ಪ್ರಾಧಿಕಾರದ ಮಹಾಪೋಷಕರಾಗಿದ್ದು ಹಾಗೂ ಸನ್ಮಾನ್ಯ ನ್ಯಾಯಮೂರ್ತಿ ಟಿ.ಎಸ್.ತಾಕೂರರವರು ಇದರ ಕಾರ್ಯನಿರ್ವಾಹಕ ಮುಖ್ಯಸ್ಥರಾಗಿದ್ದಾರೆ.

12. ಕಾಯ್ದೆಯ ಕಲಂ 6(1)
13. ಕಾಯ್ದೆಯ ಕಲಂ 6(2)
14. ಕಾಯ್ದೆಯ ಕಲಂ 9(1)
15.
16. ಕಾಯ್ದೆಯ ಕಲಂ 11(ಎ)

ನೈರ್ಮಲ್ಯ ಮತ್ತು ಅಂದತ್ಯ ವೃಷ್ಟಿ



**ಶ್ಲಘನೆಗಾಗಿ
ನಡೆಸುತ್ತಿರುವ ಹೋರಾಟವನ್ನು
ಭಾರತ ತೀವ್ರಗೊಳಿಸಬೇಕಾಗಿದೆ.
ಈ ಹೋರಾಟದಲ್ಲಿ
ಮಹಿಳೆಗೆ
ಹೆಚ್ಚಿನ ಒತ್ತು ನೀಡುವುದೂ
ಅವಶ್ಯ.
ಪ್ರತಿ ವರ್ಷ
ಯುದ್ಧ ಹಾಗೂ ಸಂಘರ್ಷಗಳಿಂದ
ಶ್ಲಘನೆ ಕೊರತೆಯಿಂದ
ಸಾಯುತ್ತಿರುವ ಜನರ
ಸಂಖ್ಯೆಯೇ ಹೆಚ್ಚು
ಎಂಬುದು ಗಂಭೀರವಾದದ್ದು.
ಶ್ಲಘನೆ ಹಾಗೂ ನೈರ್ಮಲ್ಯ
ನಲಯದಲ್ಲಿ
ಅಂದತ್ಯ ದೃಷ್ಟಿಕೋನವನ್ನು
ಅಳವಡಿಸುವ
ಅಗತ್ಯ ತುರ್ತಾಗಿದೆ.**

ಕಳೆದ ವರ್ಷ (2014) ನವೆಂಬರ್ ತಿಂಗಳಲ್ಲಿ ಶೌಚಾಲಯ ನಿರ್ಮಾಣಕ್ಕಾಗಿ ಮಂಗಳಸೂತ್ರ ಮಾರಾಟ ಮಾಡಿದ ಮಹಿಳೆಯೊಬ್ಬರನ್ನು ಮಹಾರಾಷ್ಟ್ರ ಗ್ರಾಮೀಣ ಅಭಿವೃದ್ಧಿ ಸಚಿವೆ ಶ್ರೀಮತಿ ಪಂಕಜಾ ಮುಂಡೆ ಸನ್ಮಾನಿಸಿದ್ದರು. ಮಹಾರಾಷ್ಟ್ರದ ವಾಷಿಂ ಜಿಲ್ಲೆಯ ಸೈಬೇದಾ ಗ್ರಾಮದ ಶ್ರೀಮತಿ ಸಂಗೀತಾ ಅವ್ವಾಲೆ ಅವರು, ಯಾವುದೇ ಕುಟುಂಬಕ್ಕೂ ಆಭರಣಗಳಿಗಿಂತ ಶೌಚಾಲಯ ಮೂಲ ಅಗತ್ಯ ಎಂಬ ಕಾರಣ ನೀಡಿ ಮಂಗಳಸೂತ್ರ ಮಾರಿದ್ದರು. ಅವರ ಮನೆಯ ಎಲ್ಲಾ ಹೆಂಗಸರೂ ಹತ್ತಿರದ ಹೊಲ ಗದ್ದೆಗಳನ್ನೇ ಬಯಲು ಶೌಚಾಲಯವಾಗಿ ಬಳಸುವ ಸ್ಥಿತಿ ಇತ್ತು. ಪತಿ ಹಾಗೂ ಅತ್ತೆ ಮಾವ ಹಣದ ಸಮಸ್ಯೆಗಳಿಂದಾಗಿ ಮನೆಯಲ್ಲಿ ಶೌಚಾಲಯ ನಿರ್ಮಾಣ ಮಾಡಬೇಕೆಂಬ ಸಂಗೀತಾರ ಒತ್ತಡಕ್ಕೆ ಕಿವಿಗೊಡಲಿಲ್ಲ. ಹೀಗಾಗಿ ಕಡೆಗೆ ಕೊರಳಿನಲ್ಲಿದ್ದ ಮಂಗಳಸೂತ್ರ ಮಾರಿ ಶೌಚಾಲಯ ನಿರ್ಮಿಸಿಕೊಂಡ ಗಟ್ಟಿಗಿತ್ತಿ ಮಹಿಳೆ ಈಕೆ. ಸಂಗೀತಾರ ಈ ಉಪಕ್ರಮ ಮನೆಯವರಿಂದ ಮಾತ್ರವಲ್ಲ ಸುತ್ತಮುತ್ತಲ ಗ್ರಾಮಗಳವರಿಂದಲೂ ಮೆಚ್ಚುಗೆಗೆ ಪಾತ್ರವಾಯಿತು.

‘ಸ್ವಚ್ಛ ಭಾರತ’ದ ಆಂದೋಲನಕ್ಕೆ ಸ್ವತಃ ಪ್ರಧಾನ ಮಂತ್ರಿ ಶ್ರೀ ನರೇಂದ್ರ ಮೋದಿ ಕಳೆದ ಗಾಂಧಿ ಜಯಂತಿಯಂದು ಚಾಲನೆ ನೀಡಿದ್ದಾರೆ. ಈ ಆಂದೋಲನವನ್ನು ಮುಂದಕ್ಕೆ ಒಯ್ಯುವಂತಹ ಸಂಗೀತಾರ ಕ್ರಮಕ್ಕೆ ಮೆಚ್ಚುಗೆ ಸೂಚಿಸಿ, ಹೊಸದೊಂದು ಮಂಗಳ ಸೂತ್ರವನ್ನು ಸಂಗೀತಾಗೆ ನೀಡಿ ಸಚಿವೆ ಶ್ರೀಮತಿ ಪಂಕಜಾ ಮುಂಡೆ ನೀಡಿದ್ದು ಸುದ್ದಿಯಾಗಿತ್ತು. ರಾಷ್ಟ್ರದ ಅನೇಕ

ಮನೆಗಳಲ್ಲಿರುವ ಪರಿಸ್ಥಿತಿಗೆ ಈ ಪ್ರಕರಣ ದ್ಯೋತಕ. ಈ ಹಿಂದೆಯೂ ಶೌಚಾಲಯ ಇಲ್ಲವೆಂದು ಪತಿ ಮನೆ ತೊರೆದು ತವರಿಗೆ ಹಿಂದಿರುಗಿದ ಮಹಿಳೆಯರು ಅಥವಾ ಶೌಚಾಲಯ ಇಲ್ಲವೆಂದು ಮದುವೆ ನಿರಾಕರಿಸಿದ ಯುವತಿಯರ ಪ್ರಕರಣಗಳು ವರದಿಯಾಗಿವೆ.

ಇಂದು ಭಾರತದ ಜನಸಂಖ್ಯೆಯ ಅರ್ಧಕ್ಕಿಂತ ಹೆಚ್ಚು ಮಂದಿಗೆ ಸುರಕ್ಷಿತ ಶೌಚಾಲಯಗಳಿಲ್ಲ. ಇದರಿಂದಾಗುವ ಪರಿಣಾಮಗಳು ದೂರಗಾಮಿ. ಶಿಶು ಮರಣ ಹೆಚ್ಚಳದಿಂದ ಹಿಡಿದು ಮಹಿಳೆಯರ ಮೇಲೆ ಲೈಂಗಿಕ ಹಿಂಸಾಚಾರ ಹೆಚ್ಚಳದವರೆಗೆ ಇದು ವ್ಯಾಪಿಸುತ್ತದೆ. ಹೀಗಾಗಿ, ಭಾರತದ ನಗರಗಳು, ಪಟ್ಟಣಗಳನ್ನು ಸ್ವಚ್ಛಗೊಳಿಸುವ ಮೂಲಕ ಎಲ್ಲರ ಬದುಕನ್ನು ಸುಧಾರಿಸುವ ನಾಗರಿಕ ಆಂದೋಲನವಾಗಬೇಕು ‘ಸ್ವಚ್ಛ ಭಾರತ ಆಂದೋಲನ’ ಎಂಬಂಥ ಆಶಯ ಇದೆ. ಸ್ವಚ್ಛ ಕುಡಿಯುವ ನೀರಿನ ಕೊರತೆಯೇ ಅಭಿವೃದ್ಧಿಶೀಲ ರಾಷ್ಟ್ರಗಳಲ್ಲಿ ವ್ಯಾಪಕ ಸಾವುನೋವಿಗೆ ಕಾರಣವಾಗಿದೆ. ಹಾಗೆಯೇ ಸ್ವಚ್ಛತೆ ಕೊರತೆ ಹಾಗೂ ಶೌಚಾಲಯ ಸೌಲಭ್ಯಗಳಿಲ್ಲದೆ ಅಭಿವೃದ್ಧಿಶೀಲ ರಾಷ್ಟ್ರಗಳಲ್ಲಿ ಗರ್ಭಿಣಿ ಸ್ತ್ರೀಯರು ಹಾಗೂ ನವಜಾತ ಶಿಶುಗಳು ಸಾಯುತ್ತಿದ್ದಾರೆ ಎಂದು ವಿಶ್ವ ಆರೋಗ್ಯ ಸಂಸ್ಥೆಯ ವರದಿ ಎಚ್ಚರಿಸಿದೆ. ಸರಿಯಾದ ಶೌಚಾಲಯಗಳಿಲ್ಲ ಎಂಬುದು ಸುಮಾರು 50 ಬಗೆಯ ಕಾಯಿಲೆಗಳಿಗೆ ಕಾರಣವಾಗಬಹುದು. ಸರಿಯಾದ ಸ್ವಚ್ಛತೆ ಇಲ್ಲದಿರುವುದು ಭೇದಿಯಂತಹ ಅನೇಕ ಕಾಯಿಲೆಗಳಿಗೆ ಕಾರಣವಾಗುತ್ತದೆ. ಇದರಿಂದ ಭಾರತದಲ್ಲಿ ವಾರ್ಷಿಕ ಸುಮಾರು 3.5 ಲಕ್ಷ ಜೀವಗಳು ಬಲಿಯಾಗುತ್ತಿವೆ.

 * ಸಿ.ಜಿ. ಮಂಜುಳ

* ಹಿರಿಯ ಪತ್ರಕರ್ತೆ.

ಹಾಗೆಯೇ, ಅಸುರಕ್ಷಿತ ಹಾಗೂ ಸ್ವಚ್ಛತೆಯಿಲ್ಲದ ಆಚರಣೆಗಳು ಸಮಸ್ಯೆಯನ್ನು ಹೆಚ್ಚಿಸುತ್ತಿವೆ. ಸ್ವಚ್ಛತೆಯ ಕೊರತೆಯಿಂದ ನಿಜಕ್ಕೂ ಹೆಚ್ಚು ತೊಂದರೆಗೊಳಗಾಗುವವರು ಮಹಿಳೆಯರು.

ಗ್ರಾಮೀಣ ಪ್ರದೇಶಗಳಲ್ಲಂತೂ ಮಹಿಳೆಯರ ಸಮಸ್ಯೆ ಮತ್ತಷ್ಟು ಹೆಚ್ಚಾಗುತ್ತದೆ. ಸೂರ್ಯೋದಯಕ್ಕೆ ಮುಂಚೆ ಅಥವಾ ಸೂರ್ಯಾಸ್ತದ ನಂತರ ಬಯಲಿಗೆ ಹೋಗುವುದು ಅವರಿಗೆ ಅನಿವಾರ್ಯ. ಕತ್ತಲಲ್ಲಿ ಬಯಲು ವಿಸರ್ಜನೆಗೆ ತೆರಳುವ ಅನೇಕ ಹೆಣ್ಣುಮಕ್ಕಳು ಅತ್ಯಾಚಾರ, ದೌರ್ಜನ್ಯಗಳಿಗೆ ಒಳಗಾಗುವ ಸಾಧ್ಯತೆಯೂ ಇರುತ್ತದೆ. ಈ ಬಗ್ಗೆ ಸಾಕಷ್ಟು ವರದಿಗಳೂ ಆಗಿವೆ. ತಮ್ಮ ಮನೆಗಳಲ್ಲಿ ಶೌಚಾಲಯಗಳನ್ನು ಹೊಂದಿದ್ದರೆ, ಸುಮಾರು 400 ಮಹಿಳೆಯರು ಕಳೆದ ವರ್ಷ ಅತ್ಯಾಚಾರದಿಂದ ಪಾರಾಗಿರುತ್ತಿದ್ದರು ಎಂದು ಬಿಹಾರದ ಹಿರಿಯ ಪೊಲೀಸ್ ಅಧಿಕಾರಿಯೊಬ್ಬರು ಹೇಳಿದ್ದು ಮಾಧ್ಯಮಗಳಲ್ಲಿ ವರದಿಯಾಗಿತ್ತು. ಅಲ್ಲದೆ ಪ್ರಾಣಿಗಳಿಂದಾಗಬಹುದಾದ ಆಕ್ರಮಣ ಸಾಧ್ಯತೆ ಅಥವಾ ಹಾವು ಕಚ್ಚಬಹುದೆಂಬ ಭೀತಿ ಮಹಿಳೆಯರನ್ನು ಕಾಡಿಸುವುದೂ ಸರ್ವೇ ಸಾಮಾನ್ಯ..

ವಿಶ್ವ ಬ್ಯಾಂಕ್ ಪ್ರಕಾರ, 60 ಕೋಟಿ ಜನರು ಎಂದರೆ ಶೇ 53ರಷ್ಟು ಭಾರತದ ಮನೆಗಳಲ್ಲಿನ ಜನರು ಈಗಲೂ ಬೀದಿ ಹಾಗೂ ಹೊಲ ಗದ್ದೆಗಳನ್ನೇ ಶೌಚಾಲಯವಾಗಿ ಬಳಸುತ್ತಾರೆ. 30 ಕೋಟಿ ಭಾರತೀಯ ಮಹಿಳೆಯರು ಹಾಗೂ ಬಾಲಕಿಯರು ಬಯಲು ಶೌಚಾಲಯವನ್ನೇ ಅವಲಂಬಿಸಬೇಕಾದ ಸ್ಥಿತಿ ಇದೆ. ಇವರಲ್ಲಿ ಹೆಚ್ಚಿನ ಮಂದಿ ಬಡವರ್ಗಗಳಿಗೆ ಸೇರಿದವರು. ಶೌಚಾಲಯ ಹೊಂದುವುದು ಸಾಧ್ಯವಿಲ್ಲದವರು.



ಅಮೆರಿಕಕ್ಕಿಂತ ಹೆಚ್ಚಿನ ಅಂತರ್ಜಾಲ ಬಳಕೆದಾರರನ್ನು ಹೊಂದಿರುವ ಭಾರತ ತನ್ನ ಪ್ರಜೆಗಳಿಗೆ ಶೌಚಾಲಯಗಳನ್ನು ಒದಗಿಸುವುದು ಇನ್ನೂ ಸಾಧ್ಯವಾಗಿಲ್ಲ ಏಕೆ? ಭಾರತೀಯ ಮನೆಗಳಲ್ಲಿ ಶೌಚಾಲಯಗಳಿಗಿಂತ ಮೊಬೈಲ್ ಫೋನ್‌ಗಳು ಹೆಚ್ಚಾಗಿವೆ ಎಂಬುದು ಪದೇ ಪದೇ ಉಲ್ಲೇಖವಾಗುವ ಮಾತು. ಇದಕ್ಕಾಗಿ ಹೆಚ್ಚಿನ ಬೆಲೆ ತೆರುತ್ತಿರುವವರು ಭಾರತದ ಮಹಿಳೆಯರು. ರಾಷ್ಟ್ರದ ಪ್ರಧಾನ ಮಂತ್ರಿ ಶ್ರೀ ನರೇಂದ್ರ ಮೋದಿ ಅವರು ದೇವಾಲಯಗಳಿಗಿಂತ ಶೌಚಾಲಯಗಳಿಗೆ ಆದ್ಯತೆ ನೀಡುವುದಾಗಿ ಹೇಳಿದ್ದಾರೆ. ಅಲ್ಲದೆ ಬಯಲು ಶೌಚಾಲಯ ನಿರ್ಮೂಲನೆ ಮಾಡುವುದಾಗಿಯೂ ಕಳೆದ ವರ್ಷದ ಸ್ವಾತಂತ್ರ್ಯ ದಿನದ ಭಾಷಣದಲ್ಲಿ ಶ್ರೀ ನರೇಂದ್ರ ಮೋದಿ ಹೇಳಿದ್ದಾರೆ.

ಸ್ವಚ್ಛತೆ ಹಾಗೂ ನೈರ್ಮಲ್ಯವನ್ನು ಸಾಮಾನ್ಯವಾಗಿ ಮಹಿಳೆಯರ ಕೆಲಸಗಳಾಗಿ ಕಾಣಲಾಗುತ್ತದೆ. ಮನೆ ಹಾಗೂ ಸಮುದಾಯ ನೆಲೆಗಳಲ್ಲಿ ಸ್ವಚ್ಛತೆ ಹಾಗೂ ನೈರ್ಮಲ್ಯಗಳಿಗೆ ಸಂಬಂಧಿಸಿದ ಆಚರಣೆಗಳನ್ನು ಆಚರಣೆಗೆ ತರುವವರು ಸಾಮಾನ್ಯವಾಗಿ ಮಹಿಳೆಯರೇ. ಅವರೇ ಇದರ ಪ್ರವರ್ತಕರು ಹಾಗೂ ಜಾರಿಗೆ ಬರಬೇಕೆಂದು ತಿಳಿವಳಿಕೆ ನೀಡುವವರು. ಗೃಹಕೃತ್ಯಗಳಿಗೆ ಅಗತ್ಯವಾದ ನೀರು ಹಾಗೂ ಸ್ವಚ್ಛತೆ ನಿರ್ವಹಣೆಯ ಪ್ರಾಥಮಿಕ ಹೊಣೆಗಾರಿಕೆ ಮಹಿಳೆಯರದ್ದೇ ಆಗಿರುತ್ತದೆ. ಕುಡಿಯಲು ಶುದ್ಧ ನೀರು ಅಗತ್ಯ. ಹಾಗೆಯೇ ಇನ್ನಿತರ ಮನೆಗೆಲಸಗಳು ಹಾಗೂ ಸ್ವಚ್ಛತೆ ಕಾಪಾಡಿಕೊಳ್ಳಲೂ ನೀರು ಅಗತ್ಯ. ನೈರ್ಮಲ್ಯ ಹಾಗೂ ಸ್ವಚ್ಛತೆ ಕಾಪಾಡುವ ವಿಚಾರವನ್ನೂ ಮಹಿಳೆಯರದ್ದೇ ಕೆಲಸ ಎಂದು ಪರಿಗಣಿಸಲಾಗುತ್ತದೆ. ಕೆಲವು ಸಮುದಾಯಗಳಲ್ಲಿ ಮಡಿ ಹೆಸರಿನ ಅತಿರೇಕದ ಆಚರಣೆಗಳನ್ನು ಪಾಲಿಸುವವರೂ ಮಹಿಳೆಯರೇ. ಆದರೆ ಸಾಮಾಜಿಕ ನೆಲೆಯಲ್ಲಿ ಶೌಚಾಲಯ ಅಥವಾ ಸ್ವಚ್ಛತಾ ಕಾರ್ಯಕ್ರಮಗಳು ಮತ್ತು ಯೋಜನೆಗಳ ಬಗ್ಗೆ ನಿರ್ಧಾರಗಳನ್ನು ಕೈಗೊಳ್ಳುವಲ್ಲಿ ಮಹಿಳೆಯ ಪಾತ್ರ ಅಷ್ಟೊಂದು ಕಂಡು ಬರದು. ಈ ನಿಟ್ಟಿನಲ್ಲಿ ನಿರ್ಧಾರಗಳನ್ನು ಕೈಗೊಳ್ಳುವಂತಹ ಸಂಸ್ಥೆಗಳಲ್ಲಿ, ಮಹಿಳೆಯರ ದೃಷ್ಟಿಕೋನಗಳನ್ನು ವ್ಯವಸ್ಥಿತವಾಗಿ ಕುಗ್ಗಿಸಲಾಗುತ್ತದೆ.

ಶೌಚಾಲಯಗಳಿದ್ದರೂ ಬಳಸಲು ಸಾಧ್ಯವಾಗದ ಸ್ಥಿತಿಯೂ ಇರುತ್ತದೆ.



ಮುಖ್ಯವಾಗಿ ನೀರಿನ ಸೌಲಭ್ಯ ಇರುವುದಿಲ್ಲ. ಹೆಣ್ಣುಮಕ್ಕಳು ಹಾಗೂ ಮಹಿಳೆಯರ ಋತುಚಕ್ರದ ಸ್ವಚ್ಛತೆ ಕಾಪಾಡಿಕೊಳ್ಳಲು ನೀರಿನ ಸೌಲಭ್ಯ ಇರದ ಶೌಚಾಲಯಗಳಿಂದ ಆಗುವ ಪರಿಣಾಮಗಳು ದೂರಗಾಮಿಯಾದುದು. ಸೂಕ್ತ ಶೌಚಾಲಯ ಲಭ್ಯತೆ ಕೊರತೆಯಿಂದ ಕೆಲಸಕ್ಕೆ ಹೋಗುವ ಅಥವಾ ಶಾಲೆಗೆ ಹೋಗುವ ಅವಕಾಶಗಳಿಂದ ಈ ಹೆಣ್ಣುಮಕ್ಕಳು ವಂಚಿತರಾಗುತ್ತಾರೆ.

ಉದಾಹರಣೆಗೆ ಗ್ರಾಮೀಣ ಪಾಕಿಸ್ತಾನದಲ್ಲಂತೂ ಶೇ 50ಕ್ಕಿಂತ ಹೆಚ್ಚಿನ ಬಾಲೆಯರು ಪಾಕಿಸ್ತಾನದ ಶಾಲೆಗಳಿಂದ ಹೊರಗುಳಿಯುತ್ತಿದ್ದಾರೆ. ಇದಕ್ಕೆ ಕಾರಣ ಶೌಚಾಲಯ ಇಲ್ಲದಿರುವುದು. ಹಾಗೆಯೇ ವಿಶ್ವದಾದ್ಯಂತ ಮಹಿಳೆಯರು ಹೊಂದಿರುವುದು ಶೇ 2ರಷ್ಟು ಭೂಮಿಯ ಮಾಲೀಕತ್ವ ಮಾತ್ರ. ಹೀಗಾಗಿ ನೀರು ಸೇರಿದಂತೆ ಇತರ ಸಂಪನ್ಮೂಲಗಳ ಹಕ್ಕು ಅವರದಾಗಿರುವುದಿಲ್ಲ. ಶೌಚಾಲಯ ಹಾಗೂ ನೀರು ಒದಗಿಸುವಂತಹ ಸರಳ ಕ್ರಮಗಳಿಂದ ಶಾಲೆಗಳಲ್ಲಿ ಹೆಣ್ಣುಮಕ್ಕಳ ಹಾಜರಾತಿ ಸುಧಾರಿಸುತ್ತದೆ ಎಂಬುದನ್ನು ಸರ್ಕಾರಗಳು ಅರಿಯಬೇಕಾಗಿದೆ. ಇದರಿಂದ ಆರೋಗ್ಯ ಸಂಬಂಧಿ ಅಪಾಯಗಳೂ ತಗ್ಗುತ್ತವೆ. ಬಯಲಿನಲ್ಲಿ ವಿಸರ್ಜಿಸಲಾದ 1ಗ್ರಾಂ ಮಾನವ ತ್ಯಾಜ್ಯದಿಂದ ಒಬ್ಬರಿಂದ ಮತ್ತೊಬ್ಬರಿಗೆ ಹರಡಬಹುದಾದ ಸುಮಾರು 50 ಕಾಯಿಲೆಗಳು ಬರಬಹುದು ಎಂದು ವೈದ್ಯಕೀಯ ಅಧ್ಯಯನಗಳು ತಿಳಿಸಿವೆ. ವಿಶ್ವದ ಅರ್ಧದಷ್ಟು ಆಸ್ಪತ್ರೆಗಳ ಹಾಸಿಗೆಗಳಲ್ಲಿದ್ದು ಚಿಕಿತ್ಸೆ ಪಡೆಯುತ್ತಿರುವವರು ನೀರಿನ ಮೂಲಕ ಬರುವ ಕಾಯಿಲೆಗಳಿಂದ ಎಂಬುದನ್ನು ಅಂಕಿಅಂಶಗಳು ತಿಳಿಸಿವೆ. ಕಲುಷಿತ ನೀರು ಹಾಗೂ ಸ್ವಚ್ಛತೆ ಕೊರತೆಯಿಂದ ಬರುವ ಭೇದಿಯಿಂದಾಗಿ ಪ್ರತಿ ದಿನ ವಿಶ್ವದಲ್ಲಿ ಸರಾಸರಿ 1400 ಮಕ್ಕಳು ಸಾಯುತ್ತಿವೆ.

ಸ್ವಚ್ಛ ನೀರು ಹಾಗೂ ಸ್ವಚ್ಛತೆಯ ಲಭ್ಯತೆ ಮೂಲಭೂತ ನಾಗರಿಕ ಹಕ್ಕು ಎಂಬುದನ್ನು ಪ್ರತಿಪಾದಿಸಲಾಗುತ್ತದೆ. ಲಿಂಗ ಸಮಾನತೆ, ಸುಸ್ಥಿರ ಅಭಿವೃದ್ಧಿಗಳ ಸಾಧನೆ ಹಾಗೂ ಬಡತನ ನಿವಾರಣೆಗೆ ಇದು ಅಗತ್ಯ ಕೂಡ. ಕಳೆದ ವರ್ಷ ಗಾಂಧಿ ಜಯಂತಿಯ ದಿನ ಆರಂಭಿಸಲಾದ ಸ್ವಚ್ಛ ಭಾರತ ಯೋಜನೆ ಅಭಿಯಾನದ ಅನ್ವಯ ಊರುಗಳು, ಊರುಗಳ ರಸ್ತೆಗಳನ್ನು ಸ್ವಚ್ಛವಾಗಿಡುವುದು ಮುಖ್ಯ. ಅಲ್ಲದೆ ಸ್ವಚ್ಛತೆಗಾಗಿ ಮೂಲ ಸೌಕರ್ಯಗಳನ್ನು ಸೃಷ್ಟಿಸುವುದೂ ಅಷ್ಟೇ ಅಗತ್ಯ.

ಸ್ವಚ್ಛತೆ ಹಾಗೂ ನೈರ್ಮಲ್ಯದ ಕೊರತೆಯ ಬಿಕ್ಕಟ್ಟು ಭಾರತವನ್ನು ಕಳೆದ ಶತಮಾನದಿಂದಲೂ ಕಾಡುತ್ತಿದೆ. ಸಾಮೂಹಿಕ ನೆಲೆಯಲ್ಲಿ ಈ ಬಗ್ಗೆ ಮೊದಲು 1986ರಲ್ಲಿ ಕ್ರಮ ಕೈಗೊಳ್ಳಲಾಯಿತು. ಭಾರತದಲ್ಲಿ ಮೊದಲ ಬಾರಿಗೆ ಕೇಂದ್ರೀಯ ಗ್ರಾಮೀಣ ಸ್ವಚ್ಛತಾ ಕಾರ್ಯಕ್ರಮ (ಸಿ ಆರ್ ಎಸ್ ಪಿ) ಆರಂಭಿಸಲಾಯಿತು. ಆದರೆ ಸಮುದಾಯದ ಪಾಲ್ಗೊಳ್ಳುವಿಕೆಯಿಲ್ಲದ ಈ ಯೋಜನೆ ಅಷ್ಟೇನೂ ಯಶ ಸಾಧಿಸಲಿಲ್ಲ. 1999ರಲ್ಲಿ ಕೇಂದ್ರ ಸರ್ಕಾರ 'ಸಂಪೂರ್ಣ ಸ್ವಚ್ಛತಾ ಅಭಿಯಾನ' (ಟೋಟಲ್ ಸ್ಯಾನಿಟೇಷನ್ ಕ್ಯಾಂಪೇನ್) ಆರಂಭಿಸಿತು. ನಂತರ 'ನಿರ್ಮಲ ಭಾರತ ಅಭಿಯಾನ' ಎಂದು ಹೆಸರಾದ ಈ ಯೋಜನೆ, 2017ರೊಳಗೆ ಭಾರತವನ್ನು ಬಯಲು ಶೌಚಾಲಯ ಮುಕ್ತಗೊಳಿಸುವ ಗುರಿ ಹೊಂದಿತ್ತು. ಆದರೆ ಭಾರತದ ಶೇ 53ರಷ್ಟು ಮನೆಗಳಿಗೆ ಈಗಲೂ ಶೌಚಾಲಯಗಳಿಲ್ಲ ಎಂಬಂಥ ಆಘಾತಕಾರಿ ಸಂಗತಿಯನ್ನು 2011ರ ಜನಗಣತಿ ಅಂಕಿಅಂಶಗಳು ಹೊರಗೆಡಹಿದವು. ಹಾಗೆಯೇ 'ನಿರ್ಮಲ ಭಾರತ ಅಭಿಯಾನ'



ಅಡಿ ನಿರ್ಮಿಸಲಾದ ಬಹುತೇಕ ಶೌಚಾಲಯಗಳು ಬಳಕೆಯಲ್ಲಿರಲಿಲ್ಲ ಅಥವಾ ಅಸ್ತಿತ್ವದಲ್ಲೇ ಇರಲಿಲ್ಲ ಎಂಬುದೂ ಬಯಲಾಗಿದ್ದು ಆಘಾತಕಾರಿ.

ಈಗ 2014ರ ಅಕ್ಟೋಬರ್ 2 ರ ಗಾಂಧಿ ಜಯಂತಿಯಂದು ಉದ್ಘಾಟನೆಯಾದ 'ಸ್ವಚ್ಛ ಭಾರತ ಅಭಿಯಾನ' ಕಾರ್ಯಕ್ರಮವೂ 2019ರೊಳಗೆ ಭಾರತವನ್ನು ಬಯಲು ಶೌಚಾಲಯ ಮುಕ್ತಗೊಳಿಸುವ ಗುರಿ ಹೊಂದಿದೆ. ಅಷ್ಟರೊಳಗೆ ಸುಮಾರು 11 ಕೋಟಿ ಗ್ರಾಮೀಣ ಶೌಚಾಲಯಗಳನ್ನು ನಿರ್ಮಿಸುವ ಗುರಿಯೂ ಇದೆ. ಹಾಗೆಯೇ ಸ್ವಚ್ಛತೆ ಕುರಿತಂತೆ ಜಾಗೃತಿಯಲ್ಲದೆ ಸಾರ್ವಜನಿಕರ ನಡವಳಿಗಳೂ ಬದಲಾಗಬೇಕಿವೆ ಎಂಬುದು ಈ ಅಭಿಯಾನದ ಆಶಯ.

ಪ್ರತಿ ವರ್ಷ ನವೆಂಬರ್ 19 ಅನ್ನು ವಿಶ್ವ ಶೌಚಾಲಯ ದಿನವಾಗಿ ಆಚರಿಸಿಕೊಂಡು ಬರಲಾಗುತ್ತಿದೆ. ಕಳೆದ ವರ್ಷ 2014ರಲ್ಲಿ ಆಚರಿಸಲಾದ 'ವಿಶ್ವ ಶೌಚಾಲಯ ದಿನ'ದ ಘೋಷ ವಾಕ್ಯ 'ಸಮಾನತೆ ಹಾಗೂ ಘನತೆ'. ವಿಶ್ವದಲ್ಲಿ 100 ಕೋಟಿ ಜನರಿಗೆ ಶೌಚಾಲಯ ಸೌಲಭ್ಯಗಳಿಲ್ಲ. ಇದರಲ್ಲಿ 60 ಕೋಟಿ ಮಂದಿ ಭಾರತೀಯರೇ ಆಗಿದ್ದಾರೆ. ಮಹಿಳೆಯರು ಹಾಗೂ ಬಾಲಕಿಯರು ಬಯಲು ವಿಸರ್ಜನೆಗೆ ತೆರಳುತ್ತಾರೆಂದರೆ, ಸುರಕ್ಷತೆ ಹಾಗೂ ಘನತೆಗೆ ಧಕ್ಕೆ ಒದಗಿದಂತೆ. ಮಹಿಳೆಯ ಖಾಸಗಿತನಕ್ಕೆ ಧಕ್ಕೆ ತರುವಂತಹದ್ದು ಇದು. ಬಯಲು ವಿಸರ್ಜನೆಗೆ ತೆರಳಲು ಕತ್ತಲಾಗುವವರೆಗೆ ಕಾಯಬೇಕಾದ ಸ್ಥಿತಿ ಮಹಿಳೆಯರಿಗಿದೆ.

ಶೌಚಾಲಯ ಲಭ್ಯತೆ ಇಲ್ಲದ ಕಾರಣ ಅನೇಕ ಮಹಿಳೆಯರು ಆಹಾರ ಸೇವನೆ ವಿಧಾನವನ್ನೇ ಮಾರ್ಪಡಿಸಿಕೊಳ್ಳುವುದು ನಡೆದೇ ಇದೆ. ನಗರ ಪ್ರದೇಶಗಳಲ್ಲೂ ಸುಸ್ಥಿತಿಯಲ್ಲಿರುವ ಸಾರ್ವಜನಿಕ ಶೌಚಾಲಯಗಳ ಲಭ್ಯತೆ ಹೆಚ್ಚೇನೂ ಇಲ್ಲ. ಅನೇಕ ದುಡಿಯುವ ಸ್ಥಳಗಳಲ್ಲೂ ಮಹಿಳೆಯರಿಗೆ ಪ್ರತ್ಯೇಕ ಶೌಚಾಲಯಗಳಿರದ ಸ್ಥಿತಿ ಈಗಲೂ ಇದೆ. ಇದಕ್ಕಾಗಿ ಮೂತ್ರ ವಿಸರ್ಜನೆ ತಡೆಯಲು ಹೆಚ್ಚು ನೀರು ಕುಡಿಯದೇ ಇರುವ ತಂತ್ರವನ್ನು ಅನೇಕ ಮಹಿಳೆಯರು ಅನುಸರಿಸುತ್ತಾರೆ. ಇದರಿಂದಾಗುವ ಮೂತ್ರನಾಳ ಸೋಂಕುಗಳು ಹಾಗೂ ಮತ್ತಿತರ ಆರೋಗ್ಯ ಸಮಸ್ಯೆಗಳಿಗೆ ಈಡಾಗುವುದು ಮಾಮೂಲು.



ಹಾಗೆಯೇ ಕಾಳುಗಳು ಹಾಗೂ ಸೊಪ್ಪು ಸೇವನೆ ನಿಯಂತ್ರಿಸಿಕೊಳ್ಳುವ ಆಹಾರ ಕ್ರಮ ಅನುಸರಿಸುವುದೂ ಉಂಟು. ಇವೆಲ್ಲಾ ಆರೋಗ್ಯದ ಮೇಲೆ ದುಷ್ಪರಿಣಾಮ ಬೀರುವಂತಹವು.

ಭಾರತ ಅಧಿಕವಾಗಿ ಪ್ರವರ್ಧಮಾನಕ್ಕೆ ಬರುತ್ತಿರುವ ರಾಷ್ಟ್ರ ಸೂಪರ್ ಪವರ್ ಆಗಲಿಕ್ಕೆ ಹೊರಟ ರಾಷ್ಟ್ರಕ್ಕೆ ಮೂಲಭೂತ ಸ್ವಚ್ಛತೆ ಒದಗಿಸುವುದು ಆದ್ಯತೆ ಆಗಬೇಕು. ಏಕೆಂದರೆ ಸ್ವಚ್ಛತೆ ಎಂಬುದು ಅಧಿಕತೆಯ ಮೇಲೂ ಪರಿಣಾಮ ಬೀರುತ್ತದೆ. ಶೌಚಾಲಯಗಳಿಲ್ಲ ಎಂಬ ಕಾರಣಕ್ಕೇ ಅನೇಕ ಬಾಲಕಿಯರು ಶಾಲೆಗೂ ಹೋಗುವುದಿಲ್ಲ. ಇದರಿಂದಾಗುವ ಪರಿಣಾಮಗಳ ಬಗ್ಗೆ ಎಚ್ಚರ ವಹಿಸಬೇಕು.

ಭಾರತದ ನೆರೆಯ ದೇಶ ಬಾಂಗ್ಲಾದೇಶ ತನ್ನ ಪ್ರಜೆಗಳಿಗಾಗಿ ಹೆಚ್ಚಿನ ಶೌಚಾಲಯಗಳನ್ನು ಕಟ್ಟಿಸುವಲ್ಲಿ ಯಶಸ್ಸು ಸಾಧಿಸಿದೆ. ಒಂದೇ ದಶಕದಲ್ಲಿ ಈ ಸಾಧನೆ ಸಾಧ್ಯವಾಗಿದೆ. 2000ರಲ್ಲಿ ಬಾಂಗ್ಲಾದೇಶದಲ್ಲಿ ಬಯಲು ಶೌಚಾಲಯ ಬಳಸುತ್ತಿದ್ದವರು ಶೇ 19 ಮಂದಿ. 2012ರಲ್ಲಿ ಅದು ಶೇ 3ಕ್ಕೆ ಇಳಿದಿದೆ. ಕೇವಲ ಒಂದೇ ದಶಕದಲ್ಲಿ ಆಗಿರುವ ಸಾಧನೆಯನ್ನು ನಾವು ಗಮನಿಸಬೇಕು.

ಸ್ವಚ್ಛತೆಗಾಗಿ ನಡೆಸುತ್ತಿರುವ ಹೋರಾಟ ವನ್ನು ಭಾರತ ತೀವ್ರಗೊಳಿಸಬೇಕಾಗಿದೆ. ಈ ಹೋರಾಟದಲ್ಲಿ ಮಹಿಳೆಗೆ ಹೆಚ್ಚಿನ ಒತ್ತು ನೀಡುವುದೂ ಅವಶ್ಯ. . ಪ್ರತಿ ವರ್ಷ ಯುದ್ಧ ಹಾಗೂ ಸಂಘರ್ಷಗಳಿಗಿಂತ ಸ್ವಚ್ಛತೆ ಕೊರತೆಯಿಂದ ಸಾಯುತ್ತಿರುವ ಜನರ ಸಂಖ್ಯೆಯೇ ಹೆಚ್ಚು ಎಂಬುದು ಗಂಭೀರವಾದದ್ದು. ಸ್ವಚ್ಛತೆ ಹಾಗೂ ನೈರ್ಮಲ್ಯ ವಲಯದಲ್ಲಿ ಲಿಂಗತ್ವ ದೃಷ್ಟಿಕೋನವನ್ನು ಅಳವಡಿಸುವ ಅಗತ್ಯ ತುರ್ತಾಗಿದೆ. □

ಕೃಷಿಯಲ್ಲಿ ತಂತ್ರಜ್ಞಾನದ ಉಳುಮೆ



* ಅಮೂಲ್ಯ ಭಾರದ್ವಾಜ್



ಮಾಹಿತಿ ತಂತ್ರಜ್ಞಾನವನ್ನು
ರೈತರಿಗೆ
ತಲುಪಿಸುವ ಕಾರ್ಯ
ನೇಗವಾಗಿ ಸಾಗಬೇಕಿದೆ.
ಈ ನಿಟ್ಟಿನಲ್ಲಿ
ಸರ್ಕಾರದ
ಮೊದಲ ಹೆಜ್ಜೆಯಾಗಿರುವ
"ರೈತರ ಕಾಲ್-ಸೆಂಟರ್"ಗಳು
ಉತ್ತಮ ಪ್ರಯತ್ನ,
ಕೃಷಿ ಪದ್ಧತಿಯನ್ನು
ರೈತರಿಗೆ
ತಲುಪಿಸುವಲ್ಲಿ
ಅನಿರತ
ಶ್ರಮಿಸುತ್ತಿವೆ.

“ಕೃಷಿ ಭಾರತದ ಜೀವಾಳ” ಎಂಬುದು ಅನಾದಿ ಕಾಲದಿಂದಲೂ ಹರಿದು ಬಂದಿರುವ ಒಮ್ಮತದ ಅಭಿಪ್ರಾಯ. ಆದ್ದರಿಂದಲೇ ಅದೆಷ್ಟೋ ಕಾಲದಿಂದಲೂ ರೈತರು ನಾಡಿನ ನಾಡಿ ಎಂದು ಬಿಂಬಿಸುತ್ತಾ ಬಂದಿದ್ದೇವೆ. ಕಾಲದಿಂದ ಕಾಲಕ್ಕೆ ಕೃಷಿ-ಪದ್ಧತಿಯು ಆಧುನಿಕತೆಯ ತೆಕ್ಕೆಗೆ ಸಿಲುಕಿ ನಾವಿನ್ನವನ್ನು ಅಂಟಿಸಿಕೊಂಡು, ರೈತರ ಕೈಕೆಲಸವನ್ನು ಹಗುರವಾಗಿಸುತ್ತಾ ಸಾಗುತ್ತಿದೆ ಎನ್ನುವುದು ಸಾರ್ವತ್ರಿಕವಾದ ಸಂಗತಿ. ಬೀಜ-ಬಿತ್ತನೆಯ ಕಾರ್ಯದಿಂದ ಹಿಡಿದು ಬೆಳೆಯ ಕೊಯಲಿನವರೆಗೂ ಯಂತ್ರಗಳು ಮಾರುಕಟ್ಟೆಯಲ್ಲಿ ಸುಲಭವಾಗಿ ಲಭ್ಯವಾಗುತ್ತಿವೆ. ಮಣ್ಣಿನ ಗುಣ-ಹವಾಮಾನ ವೈಪರೀತ್ಯ, ನೀರಿನ ಬಳಕೆ ಇವೆಲ್ಲವನ್ನು ಅರಿಯುವಲ್ಲಿ ರೈತರಿಗೆ ಸಹಾಯಗತ್ಯ ಭಾಗೋಳವನ್ನು ಅರಿಯುವಲ್ಲಿ ಉಪಗ್ರಹಗಳ ಬಳಕೆ ಸಹಾಯಕವಾಗಬಹುದು ಎಂಬುದು ತಂತ್ರಜ್ಞರ ಅಭಿಮತ. ಇಂತಹ ಮಾಹಿತಿಗಳು ರೈತರಿಗೆ ತಲುಪಿಸುವ ಕಾರ್ಯ ವೇಗವಾಗಿ ಸಾಗಬೇಕಿದೆ. ಈ ನಿಟ್ಟಿನಲ್ಲಿ ಸರ್ಕಾರದ ಮೊದಲ ಹೆಜ್ಜೆಯಾಗಿರುವ "ರೈತರ ಕಾಲ್-ಸೆಂಟರ್"ಗಳು ಉತ್ತಮ ಪ್ರಯತ್ನ ಕೃಷಿ ಪದ್ಧತಿಯನ್ನು ರೈತರಿಗೆ ತಲುಪಿಸುವಲ್ಲಿ ಅವಿರತ ಶ್ರಮಿಸುತ್ತಿವೆ.

ಆದರೆ ಮತ್ತೊಂದೆಡೆ ಬೆಳೆ ಯಾರಿಗೆ ಮಾರಾಟವಾಗುತ್ತಿದೆ ಎಂಬ ಪ್ರಶ್ನೆಗೆ ಉತ್ತರ ಹುಡುಕುವುದು ಕಷ್ಟದ ಸಂಗತಿ. ನಮಗೆಲ್ಲ ಅರಿವಿರುವಂತೆ, ಮಾರಾಟ ಮಾಡಲು ಅನೇಕ ವಿಧಗಳಿವೆ. ನೇರವಾಗಿ ಗ್ರಾಹಕರಿಗೆ ಮಾರುವುದು, ಎ.ಪಿ.ಎಮ್.ಸಿ ಗಳಿಗೆ ಕೊಂಡೊಯ್ದು ಮಾರುವುದು, ಇಲ್ಲವಾದರೆ ಮಧ್ಯವರ್ತಿಗಳಿಗೆ ಮಾರುವುದು, ಕೃಷಿ-

ಕೈಗಾರಿಕೆಗಳಿಗೆ ಮಾರುವುದು, ಮಾಲ್-ಗಳಿಗೆ ಮಾರಾಟ ಮಾಡುವುದು, ಹೀಗೆ ಹತ್ತು ಹಲವು ವಿಧಗಳಿವೆ. ಆದರೆ ಒಟ್ಟು ಅಂಕಿಅಂಶಗಳನ್ನು ಗಮನಿಸಿದರೆ ನಮ್ಮ ಭಾರತದ ಬಹುಪಾಲು ರೈತರು ಮಧ್ಯವರ್ತಿಗಳಿಗೆ ಬೆಳೆಯ ಮಾರಾಟ ಮಾಡಿ 'ಬಂದಷ್ಟು ಲಾಭ'ವೆಂದು ಸುಮ್ಮನಾಗುವರು. ಉದಾಹರಣೆಗೆ 1 ಕ್ವಿಂಟಾಲ್ ಅಕ್ಕಿಯ ಬೆಲೆ ಮಾರುಕಟ್ಟೆಯಲ್ಲಿ 2000 ವೆಂದರೆ, ಮಧ್ಯವರ್ತಿಗಳು 1500 ರೂಗಳಿಗೆ ರೈತರ ಬಳಿ ಖರೀದಿ ಮಾಡುತ್ತಾರೆ. ಹಾಗೆಯೇ ಅವರು ಮಾರುಕಟ್ಟೆಯಲ್ಲಿ ಮಾರಿ ಲಾಭಗಳಿಸುತ್ತಾರೆ. ರೈತರಿಗೆ ದಕ್ಕಬೇಕಾದ ಶೇ. 25% ರಷ್ಟು ಲಾಭ ಮಧ್ಯವರ್ತಿಗಳ ಪಾಲಾಗುತ್ತಿದೆ. ಎ.ಪಿ.ಎಮ್.ಸಿ.ಗಳಲ್ಲಿ ಸರ್ಕಾರ ಬೆಂಬಲ ಬೆಲೆಯಂತಹ ಯೋಜನೆಗಳನ್ನು ತಂದು ರೈತರಿಗೆ ಬೆಂಬಲವಾಗಿ ನಿಲ್ಲಲು ಎಷ್ಟೇ ಪ್ರಯತ್ನಿಸಿದರೂ, ಮಾರುಕಟ್ಟೆಗೆ ರೈತರನ್ನು ಕರೆತರುವುದು ಕಠಿಣವಾದ ಸಂಗತಿ ಎಂದರೆ ತಪ್ಪಾಗದು. ಇದಕ್ಕೆ ಅನೇಕ ಕಾರಣಗಳನ್ನು ಗುರುತಿಸಬಹುದಾಗಿದೆ- ನಗರದ ಎ.ಪಿ.ಎಮ್.ಸಿ ಗಳಿಗೆ ಓಡಾಡಲು ರೈತರಿಗೆ ಸಮಸ್ಯೆಯಿರಬಹುದು, ರಸ್ತೆಯ ದುರ್ಗಮತೆ, ಸರಕು ಶೇಖರಣೆಗೆ ಉಗ್ರಾಣಗಳ ಸಮಸ್ಯೆಗಳು, ಮಾರುಕಟ್ಟೆಯ ವಹಿವಾಟಿನ ಅಜ್ಞಾನ, ಅನೇಕ ವಿಧವಾಗಿ ನಗರದ-ಅಂಚೆಕೆ, ಹೀಗೆ ಕಾರಣಗಳನ್ನು ಹುಡುಕುತ್ತಾ ಹೋದರೆ ಅನೇಕವು ಲಭಿಸುವುವು. ಎಲ್ಲಕ್ಕಿಂತ ಮಿಗಿಲಾಗಿ ನಾವು ಆಗಲೇ ಕಂಡುಕೊಂಡಂತೆ, ನಮ್ಮ ಭಾರತದಲ್ಲಿರುವುದು ಬಹುಪಾಲು 1 ರಿಂದ 10 ಎಕರೆಗಳಿರುವ ಸಣ್ಣ ಹಾಗೂ ಮಧ್ಯಮ ರೈತರು ಬೆಳೆದಿರುವ ಅಲ್ಪ ಬೆಳೆಯನ್ನು ನಗರಕ್ಕೆ ಬಂದು ಮಾರುವ ಬದಲು, ಇಲ್ಲೆ ಮಧ್ಯವರ್ತಿಗಳಿಗೆ ಮಾರಿದರೆ ಸಿಗುವ ಅಲ್ಪವೆ

* ಹವ್ಯಾಸಿ ಲೇಖಕಿ.



ಹೆಚ್ಚೆಂದು ತಿಳಿಯುವ ಮಾನಸಿಕ ಸಿದ್ಧತೆ ನಮ್ಮ ರೈತರಲ್ಲಿ ಬೀಡು ಬಿಟ್ಟಿದೆ ಎನಿಸುತ್ತದೆ. ಆದರೆ ಇದಕ್ಕೆ ಪರಿಹಾರವನ್ನಂತೂ

ಕಂಡುಕೊಳ್ಳುವುದು ಅಗತ್ಯ. ಇಲ್ಲವಾದಲ್ಲಿ ಇಂದಿನ ಸಣ್ಣ ಸಮಸ್ಯೆ ಮುಂದೆ ದೊಡ್ಡದಾಗಿ ಬೆಲೆಯನ್ನು ಹಿಡಿದಿಡುವಲ್ಲಿ ಹರಸಾಹಸ ಪಡಬೇಕಾದೀತು. ನಾವೇ ಸೃಷ್ಟಿಸಿರುವ ಬೆಲೆಯ-ನೀತಿ ನಮ್ಮನ್ನೇ ನುಂಗಿಹಾಕುವ ಸಾಹಸಕ್ಕೆ ಕೈಹಾಕಿದರೂ ಅಚ್ಚರಿಯಿಲ್ಲ.

ಸರಕು ಮಾರುಕಟ್ಟೆ ಎಂಬುದು ಈಗ ಬಲು ಸುದ್ದಿಯಲ್ಲಿರುವ ಮಾರುವ ವಿಧಾನ. ಇಲ್ಲಿ ರೈತರು ನೇರವಾಗಿ ಕೊಳ್ಳುವವನಿಗೆ ಮಾರುವ ವ್ಯವಸ್ಥೆಯುಂಟು.

ಮಾರುವ ಹಾಗೂ ಕೊಳ್ಳುವವರ ನಡುವೆ ಸರ್ಕಾರದ ವಿನಿಮಯ ಕೇಂದ್ರಗಳಿರುವ ಕಾರಣ ರೈತರಿಗೆ

ಮಾರುಕಟ್ಟೆ ನೇರವಾಗಿ ಲಭಿಸುತ್ತದಷ್ಟೆ ಅಲ್ಲದೆ ಕೃಷಿಯ ಮಾಹಿತಿ ಮತ್ತು ಮಾರುಕಟ್ಟೆಯ ಮಾಹಿತಿಗಳು ಸುಲಭವಾಗಿ ಲಭ್ಯವಾಗುತ್ತದೆ.

ಆದರೆ ಇರುವ ಸಮಸ್ಯೆಯೆಂದರೆ ರೈತರಿಗೆ ಈ ನಿಟ್ಟಿನಲ್ಲಿ ಅರಿವು ಮೂಡಿಸುವ ಕಾರ್ಯಕ್ರಮಗಳು ಸಾಕಷ್ಟು ಹಮ್ಮಿಕೊಳ್ಳುವ ಕೆಲಸ ನಡೆಯಬೇಕಿದೆ ಮತ್ತು ಅದರ ತೀವ್ರತೆಯ ಪರಿಶೋಧನೆ ಬೇಕಿದೆ. ಒಟ್ಟಾರೆಯಾಗಿ ರೈತರಿಗೆ ಬೆಲೆಯನ್ನು ಬೆಲೆಯುವ ಕಾರ್ಯ ಉತ್ತಮವಾಗಿ ಸಾಗಬೇಕಿದೆ, ಹಾಗೆಯೇ ಉತ್ತಮ ಮಾರಟದ ವ್ಯವಸ್ಥೆಯನ್ನೂ ಕಲ್ಪಿಸಬೇಕಿದೆ; ಕೃಷಿಯ ಕಾರ್ಯ ಹೆಚ್ಚಬೇಕಿದೆ. □

(36ನೇ ಪುಟದಿಂದ)

ಭಾರತದಲ್ಲಿ ಕಾನೂನು ನೆರವು

ಈ ಕಾಯ್ದೆ ಜಾರಿಗೊಂಡನಂತರ ಕಾನೂನು ನೆರವಿನ ಸ್ಥೂಲ ರೂಪುರೇಖೆಗಳನ್ನು ನಿಸ್ಸಂದೇಹವಾಗಿ ಸ್ಥಾಪನೆ ಮಾಡಿದಂತಾಗಿದೆ. ಪ್ರಾಧಿಕಾರದ ಸ್ಥಾಪನಾನಂತರದಿಂದ, ಅದು ತನ್ನ ಮೂಲ ಉದ್ದೇಶಗಳನ್ನು ಕಾರ್ಯಗತಗೊಳಿಸಲು ಪ್ರಾಮಾಣಿಕ ಪ್ರಯತ್ನವನ್ನು ಮಾಡುತ್ತಿದೆ. ನ್ಯಾಯಾಲಯಗಳಲ್ಲಿನ ದಾವೆಗಳಲ್ಲಿ ಕಾನೂನು ನೆರವು ಒದಗಿಸುವುದು ಮಾತ್ರ ವಲ್ಲದೆ ಪರ್ಯಾಯ ವ್ಯಾಜ್ಯ ಪರಿಹಾರ ಮಾರ್ಗದಲ್ಲಿ ದೇಶದಾದ್ಯಂತ 'ಲೋಕ್-ಅದಾಲತ್'ಗಳನ್ನು ಪ್ರಾಧಿಕಾರವು ನಡೆಸುತ್ತಿದೆ. ಅಲ್ಲಲ್ಲಿ ರಾಷ್ಟ್ರಮಟ್ಟದ ಪ್ರಾದೇಶಿಕ ಮಟ್ಟದ ಸಮ್ಮೇಳನ, ಕಾರ್ಯಾಗಾರ ಹಾಗೂ ತರಬೇತಿ ಶಿಬಿರಗಳನ್ನು ಹಮ್ಮಿಕೊಳ್ಳುತ್ತಿದೆ. ಅನಕ್ಷರತೆಯಲ್ಲಿ ಬಳಕೆಯಲ್ಲಿರುವ ಬಡಕುಟುಂಬಗಳಿಗೆ ಕಾನೂನು ನೆರವಿನ ಸೌಲಭ್ಯವನ್ನು ತಲುಪಿಸುವುದು ಪ್ರಾಧಿಕಾರಕ್ಕೆ ಬಹುದೊಡ್ಡ ಸವಾಲಾಗಿದೆ. ಸುತ್ತಮುತ್ತಲಿನ ಕಾನೂನು ಶಾಲೆಗಳು ಹಾಗೂ ಸರ್ಕಾರೇತರ ಸಂಘಸಂಸ್ಥೆಗಳ ನೆರವಿನಿಂದ ಸ್ವಯಂ ಕಾರ್ಯಪ್ರವೃತ್ತವಾಗಿ ಅಂತಹ ಎಲ್ಲಾ ಜನರ ಮನೆಬಾಗಿಲಿಗೇ ಕಾನೂನುನೆರವಿನ ಸೌಲಭ್ಯವನ್ನು ತಲುಪಿಸುವುದು, ಈ ನಿಟ್ಟಿನಲ್ಲಿ ಮಹತ್ವಪೂರ್ಣ ಹೆಜ್ಜೆಯಾಗುತ್ತದೆ. ಕಾನೂನಿನ ಪ್ರಭಾವಕ್ಕೆ ಒಳಪಟ್ಟ ಜನರಿಗೇ

ಅಂತಹ ಕಾನೂನಿನ ಬಗ್ಗೆ ಒಂದಿನಿತೂ ತಿಳಿಯದಿರುವುದು ವಸ್ತುತಃ ಸತ್ಯವಾಗಿದೆ.

ಉಪಸಂಹಾರ

ಸಹಜ ನ್ಯಾಯ, ಸಮಾನತೆ ಹಾಗೂ ಸಾಕ್ಷಿಪ್ರಜ್ಞೆಯ ತತ್ವಗಳ ಅಡಿಪಾಯದ ಮೇಲೆ ಅತ್ಯುತ್ತಮವಾದ ನ್ಯಾಯಾಲಯದ ಕಟ-ಕಟಿಯೆ ಹೊರಗಿನ ಪರ್ಯಾಯ ವಿಧಾನವಾಗಿ 'ಲೋಕ್ ಅದಾಲತ್' ಪದ್ಧತಿಯನ್ನು ಈ ಕಾಯ್ದೆಯ ನಿರಂತರ ಹಾಗೂ ಕಾನೂನು ಸಮ್ಮತವಾಗಿ ಮಾಡಿದೆ. ಜಾಗತಿಕ ಮಟ್ಟದ ಹಾಗೂ ಖಂಡಾಂತರಗಳ ಮಟ್ಟದ ಎಲ್ಲಾ ಮಾನವ ಹಕ್ಕು ನಿರ್ಣಯಗಳೂ ಹಾಗೂ ನ್ಯಾಯ ನೀತಿಗಳೂ ಸಹ ಬಡಜನರಿಗೆ ಸಾರ್ವಜನಿಕ ಹಣದಿಂದ ಉಚಿತ ಕಾನೂನು ನೆರವಿನ ಸೌಲಭ್ಯವನ್ನು ಅತ್ಯಗತ್ಯವಾದ ಮಾನವಹಕ್ಕೆಂದು ಘೋಷಿಸಿವೆ. ಬಡಜನರಿಗೆ ಉಚಿತ ಕಾನೂನು ನೆರವು ನೀಡಲು ಸರ್ಕಾರಗಳು ವಿಫಲಗೊಂಡ ಪಕ್ಷದಲ್ಲಿ ಮೂಲಭೂತಹಕ್ಕುಗಳನ್ನು ನಿರೂಪಿಸುವುದು ಮರೀಚಿಕೆಯನ್ನರಿಸಿಕೊಂಡು ಹೋದಂತೆ ಆಗುತ್ತದೆ. ಸರಳವಾಗಿ ಹೇಳುವುದಾದರೆ, ಸರ್ಕಾರಗಳು ಕಾನೂನು ನೆರವಿಗೆಂದೇ ಸಾಕಷ್ಟು ಹಣವನ್ನು ಮೀಸಲಾಗಿಡಬೇಕು. ಅಂತಾರಾಷ್ಟ್ರೀಯ ಮಟ್ಟದಲ್ಲಿ ವಿಶ್ವಸಂಸ್ಥೆಯು 2012ರಲ್ಲಿ ಕ್ರಿಮಿನಲ್ ನ್ಯಾಯನಿರ್ಣಯದಲ್ಲಿ ಕಾನೂನು ನೆರವಿಗೆ ಸಂಬಂಧಿಸಿದ ವಿಶ್ವಸಂಸ್ಥೆಯ ತತ್ವ ಹಾಗೂ



ಕಾರ್ಯನೀತಿಯನ್ನು ಜಾರಿಗೊಳಿಸಿದೆ. ಇದರ ಅನುಗುಣವಾಗಿ ಕಾನೂನು ನೆರವು ವ್ಯವಸ್ಥೆಯನ್ನು ಕಾರ್ಯಾನ್ವಯಗೊಳಿಸಲು ಆಗತ್ಯ ಕ್ರಮಗಳನ್ನು ತೆಗೆದುಕೊಳ್ಳಬೇಕಾಗಿದೆ. ಇದು ಕಾನೂನು ನೆರವಿಗೆ ಸಂಬಂಧಪಟ್ಟ ಪ್ರಪಥಮ ಅಂತಾರಾಷ್ಟ್ರೀಯ ಮಟ್ಟದ ಒಡಂಬಡಿಕೆಯಾಗಿದೆ. ನ್ಯಾಯ ಕೈಗೆಟುಕಲು ಕಾನೂನು ನೆರವು ಪಡೆಯುವ ಹಕ್ಕು ಅತ್ಯಗತ್ಯ. ಭಾರತೀಯ ಸಂವಿಧಾನದ ಅನುಚ್ಛೇದ 21 ಈಗಾಗಲೇ ಚ್ಯುತಿಮಾಡಲಾಗದ ಮಾನವಹಕ್ಕೆಂದು ಸ್ಥಾಪಿತವಾಗಿದ್ದು, ಈ ನಿಟ್ಟಿನ ಎಲ್ಲಾ ದಿಶೆಗಳನ್ನು ಸಂಪೂರ್ಣವಾಗಿ ವ್ಯಾಪಿಸುತ್ತದೆ. ಭಾರತೀಯ ನ್ಯಾಯಾಂಗವು ಬಡ ಹಾಗೂ ದುರ್ಬಲ ವರ್ಗದವರಿಗೆ ನ್ಯಾಯ ಒದಗಿಸಲು ಸಂಪೂರ್ಣ ಪ್ರಯತ್ನ ಮಾಡಿದೆ. □

ತಂತ್ರಜ್ಞಾನದ ಕಾರುಬಾರು



* ಡಾ.ನೇಸರ ಕಾಡನಕುಪ್ಪೆ



ಶೇಕಡಾ 50ಕ್ಕೂ ಹೆಚ್ಚಿನ ಮಾರುಕಟ್ಟೆ ಶಾಲು ಹೊಂದಿರುವ ವಿದೇಶಿ ಕಂಪನಿಗಳು ಇಂದು ಅತಿ ಹೆಚ್ಚು ಲಾಭ ಮಾಡುತ್ತಿವೆ ಎಂದೇ ಹೇಳಬೇಕು.

ಭಾರತದಲ್ಲಿ ಮುಕ್ತ ಮಾರುಕಟ್ಟೆಗೆ ಅವಕಾಶ ಮಾಡಿಕೊಟ್ಟ ಮೇಲೆ, ವಿದೇಶಿ ಕಂಪನಿಗಳು ಭಾರತದ ನೆಲದಲ್ಲಿ ತಮ್ಮ ಕಾರುಗಳನ್ನು ತಯಾರಿಸಲು ಆರಂಭಿಸಿವೆ.

ಭಾರತದ ವಾಹನ ಉದ್ಯಮವು ಇಂದು ತೀರಾ ಉತ್ಕೃಷ್ಟವೂ ಅಲ್ಲದ, ಆದರೆ ತೀರಾ ಮಧ್ಯಮವೂ ಅಲ್ಲದ ಹಂತದಲ್ಲಿ ಇದೆ ಎಂದು ಹೇಳಬಹುದು. ಸ್ವತಂತ್ರಪೂರ್ವ ಭಾರತದಲ್ಲಿ ಟಾಟಾ ಸಂಸ್ಥೆಯು ವಾಹನಗಳನ್ನು ತಯಾರಿಸುತ್ತಿದ್ದ ಕಾಲಕ್ಕೂ ಈಗಿನ ವಾಹನ ತಯಾರಿಕಾ ವಿಧಾನಗಳಲ್ಲಿ ಸಾಕಷ್ಟು ಬದಲಾವಣೆಯೂ ಆಗಿದೆ, ಈ ಬದಲಾವಣೆ ಸಾಕಷ್ಟು ಉತ್ಕೃಷ್ಟವೂ ಆಗಿದೆ. ವಾಹನ ಹಾಗೂ ಅದರ ಬಿಡಿಭಾಗಗಳಿಗೆ ವಿದೇಶಿ ಕಂಪನಿಗಳ ಮೇಲೆ ಅವಲಂಬಿತವಾಗಿದ್ದ ಕಾಲವು ಮುಗಿದು, ಈಗ ಬಹುತೇಕ ಎಲ್ಲ ಉತ್ಪಾದನೆಯನ್ನು ದೇಶೀಯವಾಗಿ ನಿರ್ಮಿಸಿಕೊಳ್ಳುವ ಸ್ವಾವಲಂಬಿ ಹಂತಕ್ಕೆ ಭಾರತ ಮುಟ್ಟಿದೆ.

ಟಾಟಾ ಸಂಸ್ಥೆ ಮೊದಲು ಭಾರತದಲ್ಲಿ ನಿರ್ಮಿಸಿದ್ದು ಲಾರಿಗಳನ್ನು. ಆಗಿನ ಕಾಲಕ್ಕೆ ಟಾಟಾ ಲಾರಿಗಳು ಅತ್ಯುತ್ತಮವಾಗೇ ಇದ್ದವು. ತೀರಾ ಉತ್ಕೃಷ್ಟ ಎನ್ನಬಹುದಾದ ಕಚ್ಚಾವಸ್ತುಗಳನ್ನು ಬಳಸಿಕೊಂಡು ತಯಾರಾದ ವಾಹನಗಳವು. ಈಗಲೂ ಒಂದು ಮಾತು ಬಹುತೇಕ ಎಲ್ಲೆಡೆ ಜಾಲ್ತಿಯಲ್ಲಿದೆ. ಅದೇನೆಂದರೆ ಹಳೆಯ ವಾಹನಗಳು ಗಟ್ಟಿಮುಟ್ಟಾಗಿರುತ್ತಿದ್ದವು ಎಂದು. ಅದನ್ನು ಎಲ್ಲರೂ ಒಪ್ಪುತ್ತಾರೆ ನಿಜ. ಆಗ ಪೆಟ್ರೋಲ್ ಅಥವಾ ಡೀಸೆಲ್-ಯಾವುದೇ ಇಂಧನ ಮೂಲವಾಗಲಿ, ಮೈಲೇಜ್ ಬಗ್ಗೆ ತಲೆಕೆಡಿಸಿಕೊಳ್ಳದ ಕಾಲ. ಹಾಗಾಗಿ ಬಳಕೆಯಾಗುವ ಪ್ರತಿ ಭಾಗವೂ ಗಡುಸಾಗಿರುತ್ತಿತ್ತು. ಅಪಘಾತಗಳು ಸಂಭವಿಸಿದರೆ ವಾಹನದ ದೇಹಕ್ಕೆ ಘಾಸಿಯಾಗದಂತೆ ಇರುತ್ತಿತ್ತು. ಹಳೆಯ ಕಾಲದ ಕಾರ್ಗಳಲ್ಲಿ ಪ್ರಯಾಣ

ಮಾಡುವುದು ಸುರಕ್ಷಿತ ಎಂದೂ ಕೆಲವರು ಇಂದಿಗೂ ನಂಬಿದ್ದಾರೆ. ಈಗ ಈ ಸುರಕ್ಷೆಯನ್ನು ತಂತ್ರಜ್ಞಾನದ ಮೂಲಕ ಪಡೆಯುವ ಕೆಲಸವನ್ನು ಈಗಿನ ಕಾಲದಲ್ಲಿ ಮಾಡಲಾಗುತ್ತಿದೆಯಷ್ಟೇ. ಆಗಿನ ಕಾಲದ ಗಟ್ಟಿಮುಟ್ಟಾದ ವಾಹನಗಳಲ್ಲಿ ಜಾಲಕ ಸ್ನೇಹಿ ತಂತ್ರಜ್ಞಾನ ಇರದಿದ್ದ ಕಾರಣ, ಜಾಲನೆ ಕಷ್ಟವಿತ್ತು; ಈಗ ತಂತ್ರಜ್ಞಾನ ಸುಧಾರಣೆಗೊಂಡು ಸುಲಭವಾಗಿದೆ.

ಟಾಟಾ ಕಂಪೆನಿ ಹೇಗೆ ಭಾರತದ ಆರಂಭಿಕ ವಾಹನಗಳನ್ನು ತಯಾರಿಸಿತೋ, ಹಾಗೆಯೇ ಹಿಂದೂಸ್ತಾನ್ ಮೋಟಾರ್ಸ್ ಸಹಾ ಭಾರತದಲ್ಲಿ ಮತ್ತೊಂದು ಮೈಲಿಗಲ್ಲು ಸ್ಥಾಪಿಸಿದ ಕಂಪೆನಿ. ಈ ಸಾಲಿಗೆ ನಂತರ ಅಶೋಕ್ ಲೇಲ್ಯಾಂಡ್ ಸಹ ಸೇರಿಕೊಳ್ಳುತ್ತದೆ. ಟಾಟಾ ಮೋಟಾರ್ಸ್ ಹಾಗೂ ಅಶೋಕ್ ಲೇಲ್ಯಾಂಡ್ ಇವತ್ತಿಗೂ ಸ್ವಾವಲಂಬಿ ಹಾಗೂ ಲಾಭಾಂಶ ಪಡೆಯುತ್ತಿರುವ ಕಂಪೆನಿಗಳು. ಆದರೆ ಹಿಂದೂಸ್ತಾನ್ ಮೋಟಾರ್ಸ್ ಮಾತ್ರ ಹೊಸ ಕಾಲಕ್ಕೆ ತಕ್ಕಂತೆ ಬದಲಾವಣೆಗಳನ್ನು ಮಾಡಿಕೊಳ್ಳದೇ ಇದ್ದ ಕಾರಣಕ್ಕೆ ಈಗ ನಷ್ಟಕ್ಕೆ ಜಾರಿ ಮುಚ್ಚಿಹೋಗುವ ಹಂತಕ್ಕೆ ಬಂದಿದೆ. ಆದರೆ ಸ್ವತಂತ್ರಪೂರ್ವ ಭಾರತದಲ್ಲಿ ಉತ್ಪಾದನೆಗೊಂದು 2014ರ ವರೆಗೂ ಉತ್ಪಾದನೆಯಲ್ಲಿದ್ದ ಅಂಬಾಸಿಡರ್ ಇಡೀ ದೇಶಕ್ಕೆ ಏನು, ವಿಶ್ವದಲ್ಲೇ ಅತ್ಯುತ್ತಮ ಕಾರ್ ಎಂದು ಹೆಸರು ತೆಗೆದುಕೊಂಡಿದ್ದ ಕಾರ್ ಆಗಿತ್ತು. ಅತಿ ಗಡುಸಿನ, ಶಕ್ತಿಶಾಲಿಯಾದ, ನಿರ್ವಹಣಾ ವೆಚ್ಚ ಅತಿ ಕಡಿಮೆ ಇದ್ದ, ಮೈಲೇಜ್ ಸಹಾ ಹೆಚ್ಚಿದ್ದ ಕಾರ್ ಅದು. ಆಗಿನ ಕಾಲಕ್ಕೆ ಡೀಸೆಲ್ ಹಾಗೂ ಪೆಟ್ರೋಲ್- ಎರಡೂ ಅವತರಣಿಕೆಯಲ್ಲಿ ಹೊರಬಂದಿದ್ದ ಶ್ರೇಷ್ಠ ಗುಣಮಟ್ಟದ

* ಪತ್ರಕರ್ತ.

ಕಾರ್. ಗಣ್ಯರೂ, ಪ್ರತಿಷ್ಠಿತರೂ ಹೊಂದಲು ಇಷ್ಟಪಡುತ್ತಿದ್ದ ಕಾರ್ ಅದು. ಈಗಲೂ ಕೆಲವು ಸಚಿವಾಲಯಗಳಲ್ಲಿ ಇದರ ಬಳಕೆ ಅಲ್ಲಲ್ಲಿ ಇದೆ.

ಈಗಿನ ಸ್ಥಿತಿಗತಿ

ವಾಹನ ಉದ್ಯಮದ ಇಂದಿನ ಸ್ಥಿತಿಗತಿಯನ್ನು ಮೂರು ಮಗ್ಗಲುಗಳಲ್ಲಿ ಹೇಳಬೇಕಾಗುತ್ತದೆ. ಮೊದಲನೆಯದಾಗಿ ಸಂಪೂರ್ಣ ದೇಸೀಯವಾದ ಕಂಪೆನಿಗಳು, ಎರಡನೆಯದಾಗಿ ಅರೆ ದೇಸೀಯ ಕಂಪೆನಿಗಳು, ಮೂರನೆಯದಾಗಿ ಸಂಪೂರ್ಣ ವಿದೇಶಿ ಕಂಪೆನಿಗಳು. ಮತ್ತು ಇನ್ನೆರಡು ಆಯಾಮಗಳಿವೆ. ಬಳಸಿದ ಕಾರ್‌ಗಳು ಹಾಗೂ ಈ ಮೇಲಿನ ಎಲ್ಲ ವಿಭಾಗಗಳಲ್ಲೂ ಪ್ರಮುಖ ಪಾತ್ರ ವಹಿಸುವ ವಾಹನಗಳ ಡೀಲರ್‌ಗಳು.

ದೇಸೀಯ ಕಂಪೆನಿಗಳ ಬಗ್ಗೆ ಹೇಳುವುದಾದರೆ ಅದರ ಅಧ್ಯಾಯ ತೀರಾ ದೊಡ್ಡದೇನಿಲ್ಲ ಎಂದು ಹೇಳಬಿಡಬಹುದು. ದೇಸೀಯ ಕಂಪೆನಿಗಳು ಈಗ ವಿರಳವಾಗಿದೆ. ಟಾಟಾ ಮೋಟಾರ್ಸ್, ಬಜಾಜ್ ಹಾಗೂ ಟಿವಿಎಸ್- ಈ ಮೂರು ಕಂಪೆನಿಗಳು ಲಾಭದಲ್ಲಿವೆ ಅಥವಾ ಭಾರತವು ದೇಸೀಯವಾಗಿ ಸ್ವಾವಲಂಬಿಯೂ ಆಗಿರುವ ಕಂಪೆನಿಗಳು ನಮ್ಮಲ್ಲೂ ಇವೆ ಎಂದು ತೋರಿಸಿಕೊಳ್ಳಲು ಇವೆ ಎನ್ನಬಹುದಷ್ಟೇ. ಟಾಟಾ ಮೋಟಾರ್ಸ್ ಇಂದು ದೇಶದ ಮೂರನೇ ಅತಿ ದೊಡ್ಡ ಕಾರ್ ಉದ್ಯಮವಾಗಿ ಬೆಳೆದಿದೆ. ಮಾರುತಿ ಸುಜುಕಿ ದೇಶದ ಒಟ್ಟಾರೆ ಕಾರ್ ಮಾರಾಟದ ಶೇಕಡಾ 50 ಭಾಗವನ್ನು ಆವರಿಸಿದರೆ, ಹುಂಡೈ ಶೇಕಡಾ 18, ಟಾಟಾ ಮೋಟಾರ್ಸ್ ಶೇ 14 ಭಾಗವನ್ನು ಆವರಿಸಿಕೊಳ್ಳುತ್ತದೆ. ಮಿಕ್ಕಂತೆ ಹೋಂಡಾ (ಶೇ. 5), ಫೋರ್ಡ್ ಇಂಡಿಯಾ (ಶೇ. 2), ಜನರಲ್ ಮೋಟಾರ್ಸ್ (ಶೇ. 4), ಮಹಿಂದ್ರಾ (ಶೇ. 2), ಮಿಕ್ಕಂತೆ ಇತರೆ ಕಂಪೆನಿಗಳು ಶೇಕಡಾ 5 ಭಾಗವನ್ನು ಆವರಿಸಿಕೊಳ್ಳುತ್ತವೆ.



ಟಾಟಾ ಮೋಟಾರ್ಸ್ ಅನ್ನು ದೇಸೀಯ ಕಾರ್ ಕಂಪೆನಿ ಎಂದು ಕರೆದರೂ, ವಿದೇಶಗಳಲ್ಲಿ ಇರುವಂತೆ ಪರಿಪೂರ್ಣ ದೇಸೀಯ ಕಂಪೆನಿ ಇನ್ನೂ ಆಗಿಲ್ಲ ಎನ್ನಬೇಕಾಗುತ್ತದೆ. ಬಹುಶಃ ಆಗಲು ಸಾಧ್ಯವೇ ಇಲ್ಲ. ಏಕೆಂದರೆ, ಇಂದು ಬಹುತೇಕ ಪ್ರತಿಯೊಂದು ತಂತ್ರಜ್ಞಾನವೂ ಪೇಟೆಂಟ್ ಆಗಿರುತ್ತದೆ. ಕಾರ್ನಲ್ಲಿ ಬಳಸುವ ಒಂದು ಬಲ್ಬ್ ಸಹಾ ಪೇಟೆಂಟ್ ಹೊಂದಿರುತ್ತದೆ. ಅಂದರೆ ಅದರ ಅರ್ಥ ಆ ಬಲ್ಬ್ ಉತ್ಪಾದನೆಗೆ ನಾವು ಖರ್ಚು ಮಾಡುವ ಹಣದ ಒಂದು ಪಾಲು ಪೇಟೆಂಟ್ ಹೊಂದಿರುವ ವಿದೇಶಿಗನಿಗೆ ಹೋಗುತ್ತಲೇ ಇರುತ್ತದೆ. ಹಾಗಾಗಿ, ಅದು ಸಹಾ ಬಂಡವಾಳದ ಒಂದು ಭಾಗ. ಡೀಸೆಲ್ ಎಂಜಿನ್ ಒಂದನ್ನು ಟಾಟಾ ಕಂಪೆನಿ ತನ್ನ ಕಾರ್ನಲ್ಲಿ ಕೂರಿಸಬೇಕು ಅಂದುಕೊಳ್ಳಿ. ಅದರ ಪೇಟೆಂಟ್ ಇಂದಿಗೂ ಫಿಯೆಟ್ ಕಂಪೆನಿಯ ಬಳಿಯೇ ಇದೆ. ಹಾಗಾಗಿ, ಪ್ರತಿ ಟಾಟಾ ಡೀಸೆಲ್ ಕಾರ್ನ ಉತ್ಪಾದನೆಯ ಲಾಭಾಂಶವನ್ನು ಫಿಯೆಟ್ ಪಡೆಯುತ್ತಿರುತ್ತದೆ. ಹಾಗಾದರೆ, ನಾವೇ ಏಕೆ ಡೀಸೆಲ್ ಎಂಜಿನ್ ತಯಾರಿಸಬಾರದು ಎಂಬ ಪ್ರಶ್ನೆ ಎದುರಾಗುವುದು ಸಹಜ. ಆದರೆ, ಆ ತಂತ್ರಜ್ಞಾನವನ್ನು ಭಾರತದಲ್ಲಿ ದೇಸೀಯವಾಗಿ ಇನ್ನೂ ತಯಾರಿಸಿಲ್ಲ ಎನ್ನುವುದೇ ವಿಷಾದದ ಸಂಗತಿ.

ಹಾಗಾಗಿ, ಟಾಟಾ ಮೋಟಾರ್ಸ್ ಮಾದರಿಯ ಕಂಪೆನಿಗಳನ್ನು ಮಾಲಿಕತ್ವದ ಆಧಾರದ ಮೇಲೆ ದೇಸೀಯ ಎಂದು ಹೇಳಬಹುದೇ ಹೊರತು, ಸ್ವಾವಲಂಬಿ ಮಾನದಂಡದಿಂದ ಅಲ್ಲ ಎನ್ನಬೇಕಾಗುತ್ತದೆ. ಇವೆಲ್ಲ ಮಿತಿಗಳ ನಡುವೆಯೂ ಭಾರತದಲ್ಲಿ ಟಾಟಾ ಮೋಟಾರ್ಸ್ ಶೇ 14 ಮಾರುಕಟ್ಟೆ ಪಾಲನ್ನು ಹೊಂದಿದೆ ಎಂದರೆ, ಅದನ್ನು ನಿಜಕ್ಕೂ ಪ್ರಶಂಸಿಸಲೇಬೇಕು.

ಇನ್ನು ಅರೆ ದೇಸೀಯ ಕಂಪೆನಿಗಳು. ವಾಸ್ತವದಲ್ಲಿ ಮಾರುತಿ ಉದ್ಯೋಗ ಲಿಮಿಟೆಡ್ ಎಂಬ ದೇಸೀಯ ಕಂಪೆನಿಯು ನಂತರ ಮಾರುಕಟ್ಟೆ ವಿಸ್ತರಣೆ ದೃಷ್ಟಿಯಿಂದ ಜಪಾನ್ ದೈತ್ಯ ಸುಜುಕಿ ಜೊತೆ ಸಹಭಾಗಿತ್ವ ಹೊಂದಿದ ಮೇಲೆ, ಸುಜುಕಿಯೇ ಬಲಗೊಳ್ಳುತ್ತಾ ಬಂದಿರುವುದು ಮತ್ತೊಂದು ದುರಂತ. ಈಗ ಸುಜುಕಿಯ ಷೇರುಗಳೇ ಶೇಕಡಾ 51 ಆಗಿದ್ದು, ಮಾರುತಿಯ



ಷೇರುಗಳೇ ಶೇಕಡಾ 49ಕ್ಕೆ ಇಳಿದಿದೆ. ಹಾಗಾಗಿ, ತೆಗೆದುಕೊಳ್ಳುವ ನಿರ್ಧಾರಗಳಲ್ಲಿ ಸುಜುಕಿಯ ಮೇಲಾಧಿಕಾರಿಗಳ ಮಾತೇ ನಡೆಯುತ್ತದೆ. ಆದರೂ, ಭಾರತದಲ್ಲಿ ಶೇಕಡಾ 50 ರಷ್ಟು ಮಾರುಕಟ್ಟೆ ಸ್ವಾಮ್ಯವನ್ನು (4 ಚಕ್ರ ವಾಹನಗಳ ಪೈಕಿ) ಹೊಂದಿರುವ ಕಂಪೆನಿಯ ಪೈಕಿ, ದೇಸೀಯ, ಅದರಲ್ಲೂ ಸರ್ಕಾರಿ ಕಂಪೆನಿಯೊಂದರ ಪಾಲಿರುವುದು ಮಾತ್ರ ನಿಜಕ್ಕೂ ಮೆಚ್ಚುವ ಸಂಗತಿಯೇ. ಬಹುಶಃ ಭಾರತದಲ್ಲಿನ ಇತರೆ ಎಲ್ಲ ಸರ್ಕಾರಿ ಕಾರ್ಖಾನೆಗಳ ಪೈಕಿ, ಅತಿ ಹೆಚ್ಚು ಲಾಭ ಪಡೆಯುತ್ತಿರುವ ಕಂಪೆನಿಯೂ ಇದೇ ಆಗಿದೆ ಎಂದೂ ಹೇಳಬಹುದು.

ಇದೇ ರೀತಿ, ಅರೆ ದೇಸೀಯ ಕಂಪೆನಿಗಳ ಪೈಕಿ ಅತೋಕ್ ಲೇಲ್ಯಾಂಡ್. ಆರಂಭದಲ್ಲಿ ಅತೋಕ್ ಲೇಲ್ಯಾಂಡ್ ಸಹಭಾಗಿತ್ವ ಹೊಂದಿದ ಕಂಪೆನಿಯೇ ಆದರೂ, ಈಗ ಲೇಲ್ಯಾಂಡ್ ಷೇರುಗಳು ಅಷ್ಟೇನೂ ಇಲ್ಲ. ಟ್ರಕ್‌ಗಳ ಉತ್ಪಾದನೆಯಲ್ಲಿ ಮುಂಚೂಣಿಯಲ್ಲಿರುವ ಕಂಪೆನಿಯಿದು.

ಆದರೆ, ಶೇಕಡಾ 50ಕ್ಕೂ ಹೆಚ್ಚಿನ ಮಾರುಕಟ್ಟೆ ಪಾಲು ಹೊಂದಿರುವ ವಿದೇಶಿ ಕಂಪೆನಿಗಳು ಇಂದು ಅತಿ ಹೆಚ್ಚು ಲಾಭ ಮಾಡುತ್ತಿವೆ ಎಂದೇ ಹೇಳಬೇಕು. ಭಾರತದಲ್ಲಿ ಮುಕ್ತ ಮಾರುಕಟ್ಟೆಗೆ ಅವಕಾಶ ಮಾಡಿಕೊಟ್ಟ ಮೇಲೆ, ವಿದೇಶಿ ಕಂಪೆನಿಗಳು ಭಾರತದ ನೆಲದಲ್ಲಿ ತಮ್ಮ ಕಾರುಗಳನ್ನು ತಯಾರಿಸಲು ಆರಂಭಿಸಿವೆ. ಮೊದಲಾದರೆ, ತಮ್ಮ ನೆಲದಲ್ಲಿ ಕಾರುಗಳನ್ನು ಉತ್ಪಾದಿಸಿ ಭಾರತಕ್ಕೆ ರಫ್ತು ಮಾಡಿ, ಮಾರಾಟ ಮಾಡಲಾಗುತ್ತಿತ್ತು. ಸ್ವತಂತ್ರ ಪೂರ್ವ ಭಾರತದಲ್ಲೂ ಮರ್ಸಿಡೆಸ್ ಬೆನ್ಸ್ ಕಾರ್ ಇತ್ತು. ಆದರೆ ಆಗರ್ಭ ಶ್ರೀಮಂತರು, ರಾಜಮನೆತನದವರು ಮಾತ್ರ

ಕೊಳ್ಳಬಹುದಾಗಿದ್ದ ಕಾಲವದು. ನಂತರ ಭಾರತೀಯರ ಆರ್ಥಿಕತೆ ಸುಧಾರಿಸಿರುವ ಕಾರಣ, ಕೊಳ್ಳುವ ಶಕ್ತಿಯೂ ಹೆಚ್ಚಿದೆ. ಭಾರತದಲ್ಲೇ ಉತ್ಪಾದಿಸುವ ಅವಕಾಶ ಸಿಕ್ಕಮೇಲಂತೂ ವಿದೇಶಿ ಕಾರುಗಳನ್ನು ಶ್ರೀಸಾಮಾನ್ಯರೂ ಕೊಳ್ಳುವಂತಾಗಿದೆ. ಇಂದು ಮಾರುತಿ ಸುಜುಕಿ ಅಥವಾ ಟಾಟಾ ಮೋಟಾರ್ಸ್ ಕಂಪೆನಿಯ ಕಾರ್‌ಗಳಿಗಿಂತ ಕೊಂಚ ದುಬಾರಿ ಕಾರ್‌ಗಳನ್ನು ವಿದೇಶಿ ಕಂಪೆನಿಗಳು ಉತ್ಪಾದಿಸುತ್ತವಾದರೂ, ಹೊಸ ತಂತ್ರಜ್ಞಾನ, ಉತ್ಕೃಷ್ಟ ಗುಣಮಟ್ಟದ ಉತ್ಪನ್ನವನ್ನು ಹೊಂದುವ ಅವಕಾಶ ಭಾರತೀಯರಿಗೆ ಸಿಕ್ಕಿರುವುದಂತೂ ನಿಜ. ಆ ಉತ್ಪನ್ನವನ್ನು ಕೊಳ್ಳುವ ಮೂಲಕ ಅದರ ಲಾಭಾಂಶ ವಿದೇಶಿ ಕಂಪೆನಿಗಳಿಗೆ ಹೋಗುತ್ತದೆ ಎನ್ನುವುದು ಬೇರೆಯದೇ ಚರ್ಚೆ. ಆದರೆ, ಭಾರತಕ್ಕೆ ವಿದೇಶಿ ಕಂಪೆನಿಗಳಿಗಿಂತ ದೊಡ್ಡ ಪ್ರಮಾಣದ ತೆರಿಗೆ, ಶುಲ್ಕಗಳ ಸ್ವರೂಪದಲ್ಲಿ ಸಾಕಷ್ಟು ಆದಾಯ ಬರುತ್ತಿರುವುದಂತೂ ನಿಜ. ಇಲ್ಲಿನ ಲಕ್ಷಾಂತರ ಸ್ಥಳೀಯರಿಗೆ ಉದ್ಯೋಗಾವಕಾಶ ಸಿಕ್ಕಿರುವುದೂ ನಿಜ.

ಇನ್ನುಳಿದಂತೆ ಬಳಸಿದ ಕಾರುಗಳ ಮಾರುಕಟ್ಟೆ ದೇಶೀಯ ಆಗಲಿ, ವಿದೇಶಿ ಕಾರ್ ಆಗಲಿ, ಬಳಸಿದ ಕಾರುಗಳನ್ನು ಬಳಸುವ ವರ್ಗ ಭಾರತದಲ್ಲಿ ಹೆಚ್ಚೇ ಇದೆ. ಇಂದು ಭಾರತದಲ್ಲಿ ಹೊಸ ಕಾರ್‌ಗಳನ್ನು ಚಾಲನೆ ಮಾಡುತ್ತಿರುವವರಷ್ಟೇ ಸಂಖ್ಯೆಯಲ್ಲಿ, ಬಳಸಿದ ಕಾರ್‌ಗಳನ್ನು ಚಾಲನೆ ಮಾಡುವವರೂ ಇದ್ದಾರೆ. ಇಂದು ಬಹುತೇಕ ಎಲ್ಲ ಕಾರ್ ಕಂಪೆನಿಗಳು ಇದನ್ನು ಅರ್ಥ ಮಾಡಿಕೊಂಡು, ತಮ್ಮದೇ ಆದ ಬಳಸಿದ ಕಾರ್‌ಗಳ ಮಾರುಕಟ್ಟೆ ಚಾಲನನ್ನು ತೆರೆದಿದ್ದಾರೆ ಪ್ರೀ ಓನ್ಡ್ ಕಾರ್ ಎಂಬ ವಿಭಾಗವನ್ನೇ ತೆರೆದು, ತಮ್ಮ ಹಳೆಯ ಕಾರ್‌ಗಳನ್ನು ಅಲ್ಲಿ ಮಾರುತ್ತಾರೆ.

ಅವಕ್ಕೆ ಗ್ಯಾರಂಟಿಯನ್ನೂ ಕೊಡುತ್ತಾರೆ. ಇದು ಕೊಳ್ಳುವವರಿಗೂ ಮಾರುವವರಿಗೂ ಒಳ್ಳೆಯ ಅವಕಾಶ. ಹೊಸ ಕಾರ್‌ಗಳನ್ನು ಕೊಳ್ಳುವವರು, ಇಲ್ಲಿ ತಮ್ಮ ಹಳೆಯ ಕಾರ್ ಅನ್ನು ಕೊಟ್ಟು, ಹೊಸ ಕಾರ್‌ಗಳನ್ನು ಕೊಂಡು ಹೋಗುತ್ತಾರೆ. ಹೊಸ ಕಾರ್ ಕೊಳ್ಳಲು ಶಕ್ತಿ ಇಲ್ಲದೇ ಇರುವವರು ಈ ಬಳಸಿದ ಕಾರ್‌ಗಳನ್ನು ಕೊಳ್ಳುತ್ತಾರೆ.

ಇನ್ನು ಮತ್ತೊಂದು ಆಯಾಮವೆಂದರೆ ಈ ಎಲ್ಲ ಕಾರ್‌ಗಳ ಡೀಲರ್‌ಗಳು. ಭಾರತದ ಪ್ರತಿಯೊಂದು ಜಿಲ್ಲಾ ಕೇಂದ್ರ, ತಾಲ್ಲೂಕು, ಹೋಬಳಿಗಳಲ್ಲೂ ಇಂದು ಎಲ್ಲ ಕಾರುಗಳು ಸಿಗುತ್ತವೆ. ಇದಕ್ಕೆ ಕಾರಣ, ಇಲ್ಲೆಲ್ಲಾ ಎಲ್ಲ ಬಹುತೇಕ ಎಲ್ಲ ಕಾರ್ ಕಂಪೆನಿಗಳ ಮಾರಾಟ ಮಳಿಗೆಗಳು ಇರುವುದು. ಈ ಮಾರಾಟ ಮಳಿಗೆಗಳಲ್ಲಿ ಬಹುತೇಕ ಮಳಿಗೆಗಳು ಆಯಾ ಕಂಪೆನಿಗಳದ್ದಲ್ಲ. ಬದಲಿಗೆ, ಡೀಲರ್‌ಗಳದ್ದು. ಲಾಭಾಂಶಕ್ಕೆ ಕಂಪೆನಿಯ ಕಾರ್‌ಗಳನ್ನು ಮಾರುವವರು. ಈ ಡೀಲರ್‌ಗಳು, ಸಾವಿರಾರು ಉದ್ಯೋಗಗಳನ್ನು ಸೃಷ್ಟಿಸಿ, ಅನೇಕ ಕುಟುಂಬಗಳು ಇಂದು ಭಾರತದಲ್ಲಿ ಸ್ವಾಭಿಮಾನಿ ಬದುಕು ಕಂಡುಕೊಳ್ಳುವಂತೆ ಮಾಡಿವೆ.

ವಾಹನ ಕ್ಷೇತ್ರ ಎಂದರೆ, ಕೇವಲ ವಾಹನಗಳನ್ನು ಕೊಂಡು ಚಾಲನೆ ಮಾಡುವುದು ಎಂದು ಭಾವಿಸಿದರೆ ಅದು ದೊಡ್ಡ ತಪ್ಪು. ವಾಹನ ಕ್ಷೇತ್ರ ಎಂದರೆ, ಅದು ಆಯಾ ರಾಜ್ಯ, ಹಾಗೂ ಭಾರತಕ್ಕೆ ಸಿಗುವ ಅತಿ ದೊಡ್ಡ ಆದಾಯದ ಮೂಲ, ಕೋಟ್ಯಂತರ ಮಂದಿಗೆ ಸಿಗುವ ಉದ್ಯೋಗಾವಕಾಶ, ನಾಗರಿಕರಿಗೆ ಸಿಗುವ ಉತ್ಕೃಷ್ಟ ತಂತ್ರಜ್ಞಾನ, ಆ ಮೂಲಕ ಗುಣಮಟ್ಟದ ಜೀವನ ಎಂದೇ ವ್ಯಾಖ್ಯಾನಿಸಬೇಕಾಗುತ್ತದೆ.



ಹೊಸ ತಂತ್ರಜ್ಞಾನಕ್ಕೆ ಗಮನ

ಇಡೀ ವಿಶ್ವವೇ ಇಂದು ಪರ್ಯಾಯ ಇಂಧನಗಳನ್ನು ಬಳಸುತ್ತ ಗಮನ ಹರಿಸುತ್ತಿದ್ದರೆ, ಭಾರತ ಈ ವಿಚಾರದಲ್ಲಿ ಕೊಂಚ ಹಿಂದೆ ಇದೆ ಎಂದೇ ಹೇಳಬಹುದು. ಈಗ ಅಲ್ಲೊಂದು ಇಲ್ಲೊಂದು ವಿದ್ಯುತ್ ಸ್ಕೂಟರ್‌ಗಳು ಕಂಡು ಬರುವುದಾದರೂ, ಅವುಗಳಲ್ಲಿ ಬಳಕೆಯಾಗಿರುವ ತಂತ್ರಜ್ಞಾನ ಮಾತ್ರ ತೀರಾ ಹಳೆಯದ್ದು. ಪರ್ಯಾಯ ಇಂಧನ ಕ್ಷೇತ್ರದಲ್ಲಿ ಕ್ಷಣ ಕ್ಷಣಕ್ಕೆ ಸಂಶೋಧನೆಗಳಾಗುತ್ತಿವೆ. ಅವುಗಳ ಬಗ್ಗೆ ಭಾರತ ನೀಡುತ್ತಿರುವ ಗಮನ ಹಾಗೂ ಆದ್ಯತೆ ಮಾತ್ರ ತೀರಾ ಕಡಿಮೆ.

ಸೌರಶಕ್ತಿ, ಪ್ಯೂಯೆಲ್ ಸೆಲ್ ಇತ್ಯಾದಿ ತಂತ್ರಜ್ಞಾನಗಳನ್ನು ಈಗಿನ ಪ್ರಖ್ಯಾತ ಕಾರ್ ಕಂಪೆನಿಗಳೇ ಅಳವಡಿಸಿಕೊಂಡು, ಜನರಿಗೆ ನೀಡಿದರೆ, ಖಂಡಿತಾ ಲಾಭಾಂಶ ಇದೆ ಎನ್ನುವುದನ್ನು ಮರೆಯಬಾರದು. ಪೆಟ್ರೋಲಿಯಂ ಇಂಧನ ಮಾಫಿಯಾ ಭವಿಷ್ಯದಲ್ಲಿ ಹೆಚ್ಚು ಪ್ರಬಲವಾಗಿ ಇರುವುದಿಲ್ಲ. ಅದಕ್ಕೆ ಈಗಿಂದಲೇ ಭಾರತ ಸಿದ್ಧತೆ ನಡೆಸಿಕೊಂಡು, ಸಂಶೋಧನೆ ಹಾಗೂ ಅಳವಡಿಕೆಗೆ ಹೆಚ್ಚು ಗಮನ ನೀಡುವುದು ಒಳ್ಳೆಯದು. □



ಯೋಜನಾ

ಮೇ 2015 ಸಂಚಿಕೆ ವಿಷಯ

ಪ್ರವಾಸೋದ್ಯಮ

ಬೇಕು ಅಕ್ಕಯ; ಅಕ್ಕರೆ-ಅಕ್ಕರ



* ಕೆ. ಶಿವಕುಮಾರ್



ಗಂಡು ಮತ್ತು
ಹೆಣ್ಣು ಮಕ್ಕಳ
ನಡುವಿನ ಅಂಗ ಅನುಪಾತ
ಮತ್ತು
ಮಕ್ಕಳ ಶಾಲಾ ಹಾಜರಾತಿ
ಪ್ರಮಾಣದಲ್ಲ
ಆಗುತ್ತಿರುವ ಕುರಿತವನ್ನು
ಗುರುತಿಲಿ
ಕೇಂದ್ರ ಸರ್ಕಾರ
ಬಿಜಯಪುರ ಜಿಲ್ಲೆಯನ್ನು
ಬೇಡಿ ಪದಾವೊ,
ಬೇಡಿ ಬಚಾವೊ
ಕಾರ್ಯಕ್ರಮಕ್ಕೆ
ಆಯ್ಕೆ ಮಾಡಿದೆ.

ಹೆಸರು ಬೇಡ. ವಯಸ್ಸು ಇನ್ನೂ ಹನ್ನೆರಡು ವರ್ಷ. ತನ್ನ ಓರಗೆಯ ಮಕ್ಕಳೊಂದಿಗೆ ಆಟವಾಡಿಕೊಂಡು, ಕುಣಿದಾಡಿ ನಲಿಯುವ ವಯಸ್ಸು. ಓದಿನಲ್ಲಿ ಚುರುಕು. ಶಾಲೆಯಲ್ಲಿ ಅತ್ಯುತ್ತಮ ಅಂಕ ಪಡೆದು ತರಗತಿಗೆ ಮೊದಲಿಗಾಗಿ ತೇರ್ಗಡೆಯಾಗಿದ್ದಾಳೆ. ಏಳನೇ ತರಗತಿ ಬರುತ್ತಿದ್ದಂತೆ ಋತುಮತಿಯಾದಳು. ಅದೇ ಅವಳ ಶೈಕ್ಷಣಿಕ ಜೀವನದ ಕೊನೆಯಾಯಿತು. ಮುಂದೆ ಓದಲು ಬಾಲಕಿಗೆ ಆಸೆ. ಆದರೆ ಮನೆಯಲ್ಲಿ ಅವಕಾಶ ನೀಡುತ್ತಿಲ್ಲ. ಅಡುಗೆ, ಮಕ್ಕಳ ಪಾಲನೆ, ಹೊಲ ಮನೆ ನಿರ್ವಹಣೆಯ ಹೊಣೆ ಹೊತ್ತು ಮನೆಯಲ್ಲಿ ಹೊಟ್ಟೆಪಾಡಿಗೂ ಕಷ್ಟ ಎನಿಸುವ ಬಡತನವೇನೂ ಇಲ್ಲ. ಆದರೂ ಮಕ್ಕಳನ್ನು ಶಾಲೆಗೆ ಕಳುಹಿಸಲು ಪಾಲಕರಿಗೆ ಆಸಕ್ತಿ ಇಲ್ಲ. ಇದನ್ನು ಪ್ರಶ್ನಿಸಿದರೆ ಸಕಾರಣ ಉತ್ತರ ಸಿಗಲ್ಲ. ಇದೊಂದು ಸಾಮಾನ್ಯ ಪ್ರಕ್ರಿಯೆ ಎಂಬಂತೆ ಬಿಂಬಿಸಲಾಗುತ್ತಿದೆ. ಆದರೆ ಆ ನಿಟ್ಟಿನಲ್ಲಿ ನಡೆಯುತ್ತಿರುವ ಯಾವುದೇ ಪ್ರಯತ್ನವೂ ನಿರೀಕ್ಷಿತ ಮಟ್ಟದಲ್ಲಿ ಫಲ ಕೊಡುತ್ತಿಲ್ಲ.

ಇದು ವಿಜಯಪುರ ಜಿಲ್ಲೆ ಬಸವನಬಾಗೇವಾಡಿ ತಾಲ್ಲೂಕಿನ ಹಳ್ಳಿಯೊಂದರಲ್ಲಿ ನಡೆದ ಘಟನೆ. ಇಡೀ ಊರಲ್ಲಿ ಶಿಕ್ಷಣ ಪಡೆದವರಿದ್ದಾರೆ. ಏಳನೇ ತರಗತಿ ಓದುವ ಹೆಣ್ಣು ಮಗುವಿಗೆ ಸೋದರ ಸಂಬಂಧಿಯೊಬ್ಬರಿಗೆ ಕೊಟ್ಟು ಮದುವೆ ಮಾಡಿದರು. ಆಗ ಬಾಲಕಿಗೆ ಮದುವೆಯ ವಯಸ್ಸು ಆಗಿರಲಿಲ್ಲ. ದೈಹಿಕವಾಗಿ, ಮಾನಸಿಕವಾಗಿ ಮದುವೆಗೆ ಸಮರ್ಥನಾಗಿರಲಿಲ್ಲ. ಹಾಗಂತ ಊರು ಕುಗ್ರಾಮವಲ್ಲ; ಜನರೂ ನಿರಕ್ಷರಿಗಳಲ್ಲ. ಮದುವೆ ಮಾಡುವುದು ತಪ್ಪು, ಕಾನೂನಿನಲ್ಲಿ

ಕಠಿಣ ಶಿಕ್ಷೆ ವಿಧಿಸುತ್ತಾರೆ ಎಂಬುದರ ಸಂಪೂರ್ಣ ಜ್ಞಾನವಿದೆ. ಊರಿನ ಜನರೆಲ್ಲರಿಗೆ ಮದುವೆ ಸಮ್ಮತವಾಗಿರಲಿಲ್ಲ. ಆದರೂ ಮದುವೆ ನಡೆದೇ ಹೋಯಿತು. ಕಾನೂನುಗಳಿವೆ, ಕಾನೂನು ತಿಳಿದವರಿದ್ದಾರೆ, ಶಿಕ್ಷಣ ಪಡೆದವರಿದ್ದಾರೆ, ಸಾಮಾಜಿಕ ಪ್ರಜ್ಞೆಯ ಅರಿವು ಇದ್ದವರಿದ್ದಾರೆ. ಅವರೆಲ್ಲರ ಸಮ್ಮುಖದಲ್ಲಿಯೇ ಮದುವೆಯಾಯಿತು. ಬಾಲ್ಯ ವಿವಾಹ ತಪ್ಪಿಸಲು ಯಾರಿಂದಲೂ ಸಾಧ್ಯವಾಗಲಿಲ್ಲ.

ಕಾರಣ

ಇದು ಒಂದು ಊರಿನ ಕುಟುಂಬವೊಂದರ ಸಮಸ್ಯೆಯಲ್ಲ. ದೇಶ ಮತ್ತು ಕರ್ನಾಟಕ ರಾಜ್ಯದ ಬಹುತೇಕ ಹಳ್ಳಿ, ಪಟ್ಟಣ, ನಗರಗಳಲ್ಲಿ ನಡೆಯುತ್ತಿರುವ ವಾಸ್ತವ ಸಂಗತಿ. ಕಾನೂನು ಎಷ್ಟೇ ಗಟ್ಟಿಯಾಗಿದ್ದರೂ ಸಾಮಾಜಿಕ ಚೌಕಟ್ಟಿನೊಳಗೆ ನಡೆಯುವ ಇಂಥ ಘಟನೆಗಳು ಉದ್ದೇಶಿತ ಯೋಜನೆಗಳ ಪಾಲನೆಯಲ್ಲಿ ವೈಫಲ್ಯ ಕಾಣಲು ಕಾರಣವಾಗುತ್ತಿವೆ. ಅಭಿವೃದ್ಧಿಯಾಗದ ಮತ್ತು ಅಭಿವೃದ್ಧಿಶೀಲ ಗ್ರಾಮಗಳಲ್ಲಿಯೇ ಇಂಥ ಸಮಸ್ಯೆ ಇದ್ದಾಗ, ಅಭಿವೃದ್ಧಿ ಕಾಣದ ಬಹುತೇಕ ಗ್ರಾಮಗಳಲ್ಲಿ ಹೆಣ್ಣು ಮಕ್ಕಳ ಬದುಕಿನ ಬಗ್ಗೆ ಆತಂಕವನ್ನು ಸೃಷ್ಟಿಸುತ್ತದೆ. ಬಾಲ್ಯ ವಿವಾಹ, ನಿರಕ್ಷರತೆ, ಅಜ್ಞಾನ, ಮೂಢನಂಬಿಕೆಗಳಿಂದಾಗಿ ಮಕ್ಕಳ ದೈಹಿಕ, ಬೌದ್ಧಿಕ ಬೆಳವಣಿಗೆ ಮೇಲೆ ಪರಿಣಾಮ ಬೀರುವುದು. ಇದರ ಜೊತೆಗೆ ಬಡತನ, ನಿರುದ್ಯೋಗ, ಅಂಧಾನುಕರಣೆಗಳು ಮುಂದುವರಿಯುವವು. ಕುಟುಂಬದ ನಾಲ್ಕು ಗೋಡೆಗಳ ಮಧ್ಯೆ ಹೆಣ್ಣು ಮಕ್ಕಳು ಜೀವನಪೂರ್ತಿ ಸಂಸಾರ ಮಾಡಿಕೊಂಡು ಬದುಕಬೇಕಾದ ವಾತಾವರಣದ

* ಹವ್ಯಾಸಿ ಪತ್ರಕರ್ತರು.

ಕ್ರ.ಸಂ.	ವಿವರಣೆ	2011	2001
1	ಒಟ್ಟು ಜನಸಂಖ್ಯೆ	2,177,331	1,806,918
2	ಪುರುಷರು	1,111,022	926,424
3	ಮಹಿಳೆಯರು	1,066,309	880,494
4	ಪ್ರದೇಶ (ಚ. ಕಿ.ಮೀ)	10,498	10,498
5	ಜನಸಾಂದ್ರತೆ /(ಚ. ಕಿ.ಮೀ)	207	172
6	ಕರ್ನಾಟಕ ಜನಸಂಖ್ಯೆ ಅನುಪಾತದಲ್ಲಿ	3.56%	3.42%
7	ಸರಾಸರಿ ಸಾಕ್ಷರತೆ	67.15%	57.01%
8	ಪುರುಷರ ಸಾಕ್ಷರತೆ	77.21%	69.94%
9	ಮಹಿಳಾ ಸಾಕ್ಷರತೆ	56.72%	43.47%
10	ಅಕ್ಷರಸ್ಥರು	1,248,268	866,561
11	ಪುರುಷ ಅಕ್ಷರಸ್ಥರು	730,566	543,869
12	ಮಹಿಳಾ ಅಕ್ಷರಸ್ಥರು	517,702	322,692

ಪರದೆಯನ್ನು ಬಿಚ್ಚಲು ಸಾಧ್ಯವಾಗುತ್ತಿಲ್ಲ. ಹೆಣ್ಣು ಮಕ್ಕಳ ಈ ದುಸ್ಥಿತಿ ಇಷ್ಟಕ್ಕೆ ನಿಲ್ಲುವುದಿಲ್ಲ. ಹುಟ್ಟುವ ಹೆಣ್ಣು ಮಕ್ಕಳನ್ನು ಭ್ರೂಣದಲ್ಲಿಯೇ ಹತ್ಯೆ ಮಾಡುವ ಪ್ರಕ್ರಿಯೆ ಹಂತದವರೆಗೂ ಮುಂದುವರಿಯುವುದು. ಇಂಥ ಕ್ರೂರ, ಅಮಾನವೀಯ, ಅಸಹನೀಯ ವಾತಾವರಣಕ್ಕೆ ಕಾರಣಗಳೇನು? ಇದನ್ನು ತಡೆಯಲು ಸಾಧ್ಯವಿಲ್ಲವೆ? ಇದಕ್ಕೆ ಪರಿಹಾರ ಕ್ರಮಗಳೇನು? ಎಲ್ಲಿಂದ, ಹೇಗೆ, ಯಾವಾಗ ಆರಂಭ ಮಾಡಬೇಕು ಎಂಬಿತ್ಯಾದಿ ಪ್ರಶ್ನೆಗಳು ಕಾಡುತ್ತವೆ. ಈ ಪ್ರಶ್ನೆಗಳಿಗೆ ಉತ್ತರ ಹುಡುಕುವ, ಅದಕ್ಕೆ ಪರಿಹಾರವನ್ನು ಹುಡುಕಿ ತೆಗೆಯುವ ಕೆಲಸ ಮುಖ್ಯವಾಗಿದೆ.

ಈಗ ಹೇಳಿದ ಘಟನೆಯ ವಿಚಾರವನ್ನು ಪರಿಗಣಿಸಿದಾಗ ಎರಡು ಮುಖ್ಯ ವಿಚಾರಗಳು ಮತ್ತೆ ಮತ್ತೆ ಕಾಡುತ್ತವೆ. ಮೊದಲನೆಯದು ಬಾಲ್ಯವಿವಾಹ, ಇನ್ನೊಂದು ಹೆಣ್ಣು ಮಕ್ಕಳ ಶಿಕ್ಷಣ. ಇವೆರಡೂ ಸಾಮಾಜಿಕ ಸಮಸ್ಯೆಗಳು. ಸಮುದಾಯದ ಯಾವುದೋ ಒಂದು ಭಾಗದಲ್ಲಿ ನಡೆಯುವ ಇಂಥ ಲೋಪದಿಂದ ಇಡೀ ಸಮಾಜ ಮತ್ತು ದೇಶ ಹೊಣೆ ಹೊತ್ತುಕೊಳ್ಳಬೇಕಾಗುತ್ತದೆ. ಸಮಾಜದ ವಿವಿಧ ಅಂಗಗಳಲ್ಲಿ ಅನ್ಯೋನ್ಯ ಸಂಬಂಧವಿದೆ. ವಿವಿಧ ಸಂಸ್ಥೆಗಳು ವ್ಯಕ್ತಿಗಳ ರಕ್ಷಣೆಗೆ ಸಹಾಯ ಮಾಡುತ್ತವೆ. ವ್ಯಕ್ತಿಯ ಹುಟ್ಟಿನಿಂದ ವಿವಿಧ ಸಾಮಾಜಿಕ ಸಂಸ್ಥೆಗಳ ಸಂಪರ್ಕ ಇರುವುದರಿಂದ ಯಾವುದೋ ರೀತಿಯಿಂದ ಪ್ರಭಾವ ಬೀರುತ್ತದೆ. ದೇಹದ ಎಲ್ಲ ಅಂಗಗಳು ಸಮರ್ಪಕವಾಗಿ ಕೆಲಸ

ಮಾಡುತ್ತಿದ್ದರೆ ಆರೋಗ್ಯವಂತ ಎನ್ನುತ್ತಾರೆ. ಅದರಲ್ಲಿ ಯಾವುದೋ ಒಂದು ಅಂಗ ಊನವಾದರೆ ಆ ಭಾಗಕ್ಕೆ ಕಾಯಿಲೆ ಬಂದಿದೆ ಎಂದರ್ಥ. ದೇಹದ ಎಲ್ಲ ಭಾಗಗಳಿಗೂ ಸಂಪರ್ಕ ಇರುವುದರಿಂದ ಇಡೀ ದೇಹವನ್ನು ರೋಗ ಆವರಿಸಿಕೊಳ್ಳುತ್ತದೆ. ಹಾಗೆಯೇ ಸಮಾಜದ ಯಾವುದಾದರೂ ಒಂದು ಅಂಗ ಸರಿಯಾಗಿ ಕೆಲಸ ಮಾಡದಿದ್ದರೆ ಅದಕ್ಕೂ ರೋಗ ಬಂದಿದೆ ಎಂದೇ ಹೇಳಬಹುದು. ಸಮಾಜದ ಒಂದು ಭಾಗದಲ್ಲಿ ಆರಂಭವಾದ ಸಮಸ್ಯೆಯು ಇತರ ಸಮಾಜಗಳಿಗೂ ಹರಡಬಹುದು. ಒಂದು ಸಮಸ್ಯೆಯಿಂದ ಮತ್ತೊಂದು ಸಮಸ್ಯೆ ಶುರುವಾಗುವುದು. ಬಡತನ ಹೆಚ್ಚಾದರೆ ಕಳ್ಳತನ, ದರೋಡೆ, ಕೊಲೆಯಂತಹ ದುಷ್ಕೃತ್ಯಗಳಿಗೆ ಹಾದಿ ಮಾಡಿಕೊಡುತ್ತದೆ. ಅದರಂತೆ ಬಾಲ್ಯವಿವಾಹ, ಅನಕ್ಷರತೆಗಳು ನಿರುದ್ಯೋಗ, ಲಿಂಗ ತಾರತಮ್ಯ, ಬಡತನಕ್ಕೆ ಮೂಲವಾಗುತ್ತವೆ. ಸರಳ ಸಮಸ್ಯೆಗಳು ಜಟಿಲವಾಗುತ್ತವೆ. ಸಮಾಜದ ವಿವಿಧ ವಿಷಯಗಳಿಗೆ ಸಂಬಂಧಿಸಿದಂತೆ ವಿಭಿನ್ನ ಸಮಸ್ಯೆಗಳು ಉದ್ಭವಿಸುತ್ತವೆ. ಸಮಾಜವು ಉಪವಾಗುತ್ತದೆ. ಸಮಾಜದ ವಿವಿಧ ಅಂಗಗಳ ನಡುವೆ ಅನ್ಯೋನ್ಯತೆ ಕಡಿಮೆಯಾಗುತ್ತದೆ. ಒಂದೆಡೆ ತಡೆಯುವ ಪ್ರಯತ್ನ ನಡೆದರೆ, ಇನ್ನೊಂದೆಡೆ ಅದರ ಮೇಲೆ ವಿವಿಧ ಮೂಲಗಳಿಂದ ಒತ್ತಡ ಹೇರಿ ಜಾರಿಗೊಳ್ಳುವಂತೆ ಮಾಡಲಾಗುತ್ತದೆ. ಇದು ಯಾವುದೋ ಒಂದು ಸಮುದಾಯಕ್ಕೆ ಸೀಮಿತವಾಗಿಲ್ಲ. ಸಾಮಾಜಿಕ ಸಮಸ್ಯೆ ಸಾಮಾಜಿಕ ವಿಘಟನೆಯು ಯಾವುದೋ

ಒಂದು ಕಾಲ ಅಥವಾ ಸಮಾಜಕ್ಕೆ ಸೀಮಿತವಾಗಿಲ್ಲ. ಎಲ್ಲ ಕಾಲಕ್ಕೂ ಎಲ್ಲ ಸಮಾಜಗಳಿಗೂ ಅನ್ವಯವಾಗಿದೆ.

ಸಾಮಾಜಿಕ ಸಂಸ್ಥೆಗಳಾದ ಕುಟುಂಬ, ರಾಜ್ಯ, ಮತಧರ್ಮ, ಮನರಂಜನೆ, ಇತ್ಯಾದಿ ಎಲ್ಲವೂ ತಮ್ಮ ನಿರ್ದಿಷ್ಟ ಮಿತಿಯಲ್ಲಿ ಕೆಲಸ ಮಾಡುವುದು ನಡೆದು ಬಂದ ಪರಂಪರೆ. ವ್ಯಕ್ತಿ ವ್ಯಕ್ತಿಯಿಂದ, ಕುಟುಂಬ ಕುಟುಂಬದಿಂದ ಇವು ಭಿನ್ನವಾಗಿವೆ. ಸಾಮಾಜಿಕ ಸಮಸ್ಯೆಗಳು ಶಾಶ್ವತವಲ್ಲ. ತಾತ್ಕಾಲಿಕ ಪರಿಹಾರವೂ ಇದ್ದೇ ಇರುತ್ತದೆ. ಸಮಾಜಶಾಸ್ತ್ರಜ್ಞ ಆಗಬರ್ನ್‌ನಿಮ್‌ಕಾಪ್ ಪ್ರಕಾರ 'ಸಂಸ್ಕೃತಿಯ ವಿವಿಧ ಭಾಗಗಳ ನಡುವೆ ಸಮರಸದ ಸಂಬಂಧಕ್ಕೆ ಧಕ್ಕೆ ಆದಾಗಿನ ಪರಿಸ್ಥಿತಿಯೇ ಸಾಮಾಜಿಕ ವಿಘಟನೆ'. ಇದನ್ನೇ ಡರ್ಕಿಂ 'ಸಮತೋಲನ ತಪ್ಪಿದ ಮತ್ತು ಸಾಮಾಜಿಕ ಐಕ್ಯ ಇಲ್ಲದ ಅಥವಾ ಸದಸ್ಯರಲ್ಲಿ ಏಕ ಮನೋಭಾವನೆ ಇಲ್ಲದ ಪರಿಸ್ಥಿತಿ' ಎಂದಿದ್ದಾರೆ. ಸಮಾಜ ಶಾಸ್ತ್ರಜ್ಞ ಬಾರ್ಬರ್ ಹೂಟನ್, 'ಸಾಮಾಜಿಕ ಸಂಘ ಸಂಸ್ಥೆಗಳ, ಸಮುದಾಯಗಳ, ವ್ಯಕ್ತಿಗಳ ತೀವ್ರ ತಪ್ಪು ಹೊಂದಾಣಿಕೆಯಿಂದ ಆಗುವ ಸನ್ನಿವೇಶ' ಎಂದು ಹೇಳಿದ್ದಾರೆ.

ಜನಸಂಖ್ಯೆಗೂ ಜನರ ಸಾಕ್ಷರತೆ, ಆರ್ಥಿಕ ಸ್ಥಿತಿಗೂ ಹತ್ತಿರದ ನಂಟಿದೆ. ಜನರಿಗೆ ಶಿಕ್ಷಣ ಮತ್ತು ಆರ್ಥಿಕ ಚೇತರಿಕೆ ಕೊಡಲು ಶಕ್ತವಾದರೆ ಇದು ಸಮಸ್ಯೆ ಅಲ್ಲ. ಬಡವರಿಗೆ ಹೊಟ್ಟೆ ತುಂಬುವಷ್ಟು ಊಟ ಸಿಗುತ್ತಿಲ್ಲ. ಅಕ್ಷರ ಕಲಿಕೆಗೆ ಪೂರಕ ವಾತಾವರಣ ನಿರ್ಮಿಸುತ್ತಿಲ್ಲ. ಅಕ್ಷರ, ಆಹಾರ, ಆರೋಗ್ಯ ಮತ್ತಿತರ ಮೂಲಭೂತ ಹಕ್ಕುಗಳನ್ನು ನೀಡುವ ಹೊಣೆಗಾರಿಕೆ ಸರಕಾರದ್ದು. ಅದು ಈಡೇರದಿದ್ದಾಗ ಅಡ್ಡ ಪರಿಣಾಮಗಳು ಸಾಧ್ಯವಾಗುತ್ತದೆ. ಬಡವರ ಹೊಟ್ಟೆಯಲ್ಲಿರುವ ಮಕ್ಕಳನ್ನು ಕೊಲ್ಲುವಂತಹ ಕ್ರೌರ್ಯಗಳು ನಡೆಯುತ್ತವೆ.

ಈ ಸಮಸ್ಯೆಗೆ ಶಿಕ್ಷಣ ಪರಿಹಾರ ಎಂಬುದು ಎಲ್ಲರ ಅಭಿಪ್ರಾಯ. ಆದರೆ ಅದರ ಹೊರತಾಗಿಯೂ ಸಾಮಾಜಿಕ, ಆರ್ಥಿಕ, ರಾಜಕೀಯ ಸಮಾನತೆಯೂ ಮುಖ್ಯ ಎಂಬುದನ್ನು ಎಲ್ಲರೂ ಒಪ್ಪಿಕೊಳ್ಳುವರು. ಆರ್ಥಿಕ ಸ್ವಾವಲಂಬನೆ, ಲಿಂಗ ಸಮಾನತೆಗೆ ಪರಿಹಾರ ಸಿಗದ ಹೊರತು ಯಾವುದೇ ಯೋಜನೆಯ ಅನುಷ್ಠಾನ ಸಂಪೂರ್ಣ ಯಶಸ್ಸು ಕಾಣಲು ಸಾಧ್ಯವಿಲ್ಲ. ಅದರ ಪರಿಣಾಮ ಸಮಾಜ ಮತ್ತು ವ್ಯಕ್ತಿಯ

ಕ್ರ. ಸಂ.	ವಿವರಣೆ	2011	2001
1	ಒಟ್ಟು ಜನಸಂಖ್ಯೆ	2,177,331	1,806,918
2	ಪುರುಷರು	1,111,022	926,424
3	ಮಹಿಳೆಯರು	1,066,309	880,494
4	ಜನಸಂಖ್ಯಾ ಬೆಳವಣಿಗೆ	20.50%	17.51%
5	ಪ್ರದೇಶ (ಚ. ಕಿ.ಮೀ)	10,498	10,498
6	ಜನಸಾಂದ್ರತೆ /(ಚ. ಕಿ.ಮೀ)	207	172
7	ಕರ್ನಾಟಕ ಜನಸಂಖ್ಯೆ ಅನುಪಾತದಲ್ಲಿ	3.56%	3.42%
8	ಲಿಂಗ ಅನುಪಾತ(ಪ್ರತಿ 1000 ಪುರುಷರಿಗೆ)	960	950
9	ಮಕ್ಕಳ ಲಿಂಗ ಅನುಪಾತ(ಪ್ರತಿ 1000 ಪುರುಷರಿಗೆ)	931	928
10	ಸರಾಸರಿ ಸಾಕ್ಷರತೆ	67.15%	57.01%
11	ಪುರುಷರ ಸಾಕ್ಷರತೆ	77.21%	69.94%
12	ಮಹಿಳಾ ಸಾಕ್ಷರತೆ	56.72%	43.47%
13	ಒಟ್ಟು ಮಕ್ಕಳ ಜನಸಂಖ್ಯೆ (1-6 ವರ್ಷ)	318,406	286,831
14	ಗಂಡು ಮಕ್ಕಳ ಜನಸಂಖ್ಯೆ (1-6 ವರ್ಷ)	164,856	148,750
15	ಹೆಣ್ಣು ಮಕ್ಕಳ ಜನಸಂಖ್ಯೆ (1-6 ವರ್ಷ)	153,550	138,081
16	ಅಕ್ಷರಸ್ಥರು	1,248,268	866,561
17	ಪುರುಷ ಅಕ್ಷರಸ್ಥರು	730,566	543,869
18	ಮಹಿಳಾ ಅಕ್ಷರಸ್ಥರು	517,702	322,692
19	ಒಟ್ಟು ಮಕ್ಕಳ ಪ್ರಮಾಣ(1-6 ವರ್ಷ)	14.62%	15.87%
20	ಗಂಡು ಮಕ್ಕಳ ಪ್ರಮಾಣ(1-6 ವರ್ಷ)	14.84%	16.06%
21	ಹೆಣ್ಣು ಮಕ್ಕಳ ಪ್ರಮಾಣ(1-6 ವರ್ಷ)	14.40%	15.68%
ಮಾಹಿತಿ ವಿಕಿಪೀಡಿಯ			

ನಡುವಿನ ಅಂತರ ಹೆಚ್ಚುವುದು. ತನ್ನ ಬೇಡಿಕೆ ಈಡೇರದಿದ್ದಾಗ ಹತಾಶನಾದ ಪುರುಷನು ದೈಹಿಕವಾಗಿ ದುರ್ಬಲವಾಗಿರುವ ಮಹಿಳೆ ಮೇಲೆ ದೌರ್ಜನ್ಯ ನಡೆಸುವನು. ಹೆಣ್ಣು ಮಕ್ಕಳ ಬಗೆಗಿನ ತಾತ್ಕಾರ, ತಾರತಮ್ಯಗಳು ಅವರ ಬದುಕಿನ ಮೇಲೂ ದುಷ್ಪರಿಣಾಮ ಬೀರುವ ಆತಂಕ ಕಾಡುತ್ತದೆ. ಹೆಣ್ಣು ಮಕ್ಕಳಿಗೆ ಸಾಮಾಜಿಕವಾಗಿ ಸ್ಥಾನ ಸಿಗದಿರುವುದು ಇದರಲ್ಲಿ ಸೇರಿದೆ. ಪೌಷ್ಟಿಕಾಂಶದ ಕೊರತೆ, ಬಡತನ, ನಿರುದ್ಯೋಗ, ಆರ್ಥಿಕ ಸಂಕಷ್ಟದಿಂದ ಜರ್ಜರಿತವಾದ ಕುಟುಂಬಗಳು ಹೆಣ್ಣು ಮಕ್ಕಳು ಶಿಕ್ಷಣದಿಂದ ದೂರ ಉಳಿಯುವರು. ಹೆಣ್ಣು ಮಗು ತಾಯಿಯ ಹೊಟ್ಟೆಯಲ್ಲಿದ್ದಾಗಲೇ ಭ್ರೂಣವನ್ನು ಹತ್ಯೆ ಮಾಡುವ, ಮಕ್ಕಳ ಜನನ ಪ್ರಮಾಣ ಕುಸಿತಕ್ಕೂ ನೇರವಾಗಿ ಕಾರಣವಾಗುತ್ತಿದೆ.

ಜಾಗತಿಕ ಚಿತ್ರ

ವಿಶ್ವಸಂಸ್ಥೆಯ ಅಭಿವೃದ್ಧಿ ಕಾರ್ಯಕ್ರಮ (ಯುಎನ್‌ಡಿಪಿ) ಪ್ರಕಟಿಸುವ ಎಚ್‌ಡಿಆರ್ ವರದಿಯು ಜಗತ್ತಿನ 187 ದೇಶಗಳನ್ನು ಒಳಗೊಂಡಿದೆ. ನಾರ್ವೆ, ಆಸ್ಟ್ರೇಲಿಯಾ, ಸ್ವಿಟ್ಜರ್‌ಲ್ಯಾಂಡ್, ನೆದರ್‌ಲ್ಯಾಂಡ್ ಮತ್ತು ಅಮೆರಿಕ ಮೊದಲ ಐದು ಸ್ಥಾನ ದಲ್ಲಿವೆ. ನೈಜರ್, ಕಾಂಗೊ, ಸೆಂಟ್ರಲ್ ಆಫ್ರಿಕನ್ ರಿಪಬ್ಲಿಕ್, ಛಾಡ್ ಮತ್ತು ಸಿಯೆರ್ರಾ ಲಿಯೋನ್ ಕೊನೆಯ ಐದು ಸ್ಥಾನದಲ್ಲಿವೆ. ಭಾರತ 135ನೇ ರ್ಯಾಂಕ್‌ನೊಂದಿಗೆ ಮಧ್ಯಮ ಅಭಿವೃದ್ಧಿ ದೇಶಗಳ ಸಾಲಿನಲ್ಲಿದೆ. ಈಜಿಪ್ಟ್, ದಕ್ಷಿಣ ಆಫ್ರಿಕಾ, ಮಂಗೋಲಿಯಾ, ಭೂತಾನ್, ಬಾಂಗ್ಲಾದೇಶ, ಫಿಲಿಪ್ಪೀನ್ಸ್ ಮತ್ತು ಇಂಡೋನೇಷ್ಯಾ ಸಹ ಇದೇ ಗುಂಪಿನಲ್ಲಿವೆ. ಪಾಕಿಸ್ತಾನ (146), ನೇಪಾಳ

(145) ದೇಶಗಳು 'ಅಲ್ಪ ಅಭಿವೃದ್ಧಿ'ಯ ಗುಂಪಿನಲ್ಲಿವೆ. ಶ್ರೀಲಂಕಾ (73) 'ಅತ್ಯಧಿಕ ಅಭಿವೃದ್ಧಿ'ಯ ಗುಂಪಿನಲ್ಲಿದೆ.

2014ರ ಎಚ್‌ಡಿಆರ್ ವರದಿಯಲ್ಲಿ ಇದೇ ಮೊದಲ ಬಾರಿಗೆ ಲಿಂಗ ಅಭಿವೃದ್ಧಿ ಸೂಚ್ಯಂಕವನ್ನು (ಜಿಡಿಐ) ಸೇರ್ಪಡೆಗೊಳಿಸಲಾಗಿದೆ. ಇದು 148 ದೇಶಗಳಲ್ಲಿ ಲಿಂಗ ಅಭಿವೃದ್ಧಿಯ ಅಂತರವನ್ನು ತಿಳಿಸುತ್ತದೆ. ಒಟ್ಟಾರೆಯಾಗಿ ಪುರುಷರು ಮತ್ತು ಮಹಿಳೆಯರ ನಡುವಿನ ಲಿಂಗ ಅನುಪಾತ ಶೇ.8ರಷ್ಟಿದೆ. ಆದರೆ ಇವರ ನಡುವಿನ ಆದಾಯ ಅಂತರ ಅತ್ಯಧಿಕವಾಗಿದೆ. ಅಂದರೆ ಪುರುಷರ ಆದಾಯವು ಮಹಿಳೆಯರಿಗಿಂತ ಎರಡು ಪಟ್ಟು ಹೆಚ್ಚಿದೆ ಎಂದು ವರದಿ ತಿಳಿಸಿದೆ. ಆದಾಯ, ಆರೋಗ್ಯ ಮತ್ತು ಶಿಕ್ಷಣಗಳಲ್ಲಿ ಅಸಮಾನತೆಯನ್ನು ತೊಡೆದು ಹಾಕಬೇಕಾದ ಅಗತ್ಯವನ್ನು ಎಚ್‌ಡಿಆರ್ ವರದಿ ಒತ್ತಿ ಹೇಳುತ್ತದೆ. ಆರೋಗ್ಯ ಕ್ಷೇತ್ರದಲ್ಲಿ ಅಸಮಾನತೆ ತಗ್ಗಿದೆ. ಶಿಕ್ಷಣದಲ್ಲಿ ಹಾಗೆಯೇ ಮುಂದುವರಿದಿದ್ದರೆ, ವರಮಾನದ ವಿಚಾರದಲ್ಲಿ ಅಸಮಾನತೆಯು ಶೇ.2ರಷ್ಟು ಏರಿಕೆಯಾಗಿದೆ.

ಜನ್ಮ ನೀಡುವ ತಾಯಿ ಹಾಗೂ ನವಜಾತ ಶಿಶು ಇಬ್ಬರ ಪಾಲಿಗೂ ಭಾರತ ಜಗತ್ತಿನಲ್ಲೇ ಅತ್ಯಂತ ಅಪಾಯಕಾರಿ ರಾಷ್ಟ್ರವಾಗಿದೆ. ಭಾರತದಲ್ಲಿ ಹುಟ್ಟುವ ಪ್ರತಿ ಮೂರರಲ್ಲಿ ಒಂದು ಮಗು ಹುಟ್ಟಿದ ದಿನದಂದೇ ಅಸುನೀಗುತ್ತದೆಂದರೆ, ಈ ದೇಶದಲ್ಲಿ ಮಕ್ಕಳು ಸುಪುಷ್ಟರಾಗಿ, ಆರೋಗ್ಯವಾಗಿದ್ದಾರೆಂದು ಹೇಳಲು ಸಾಧ್ಯವೇ? ನಮ್ಮ ರಾಷ್ಟ್ರದಲ್ಲಿ ಪ್ರತಿ ವರ್ಷ 3,09,000 ಶಿಶುಗಳು ಹುಟ್ಟಿದ ದಿನದಂದೇ ಸಾವಿಗೀಡಾಗುತ್ತಿವೆ. ಹುಟ್ಟಿದ ದಿನದಂದೇ ಶಿಶುಗಳು ಅತ್ಯಧಿಕವಾಗಿ ಸಾವನ್ನಪ್ಪುವ 10 ರಾಷ್ಟ್ರಗಳ ಪಟ್ಟಿಯಲ್ಲಿ ಭಾರತ ಮೊದಲ ಸ್ಥಾನದಲ್ಲಿದೆ. ಭಾರತದಲ್ಲಿ 0-6 ವರ್ಷದವರೆಗಿನ ಮಕ್ಕಳ ಪ್ರಮಾಣ 2001ರಲ್ಲಿ ಒಟ್ಟು ಜನಸಂಖ್ಯೆಯ ಶೇಕಡಾ 15.9ರಷ್ಟು ಇತ್ತು. 2011ರ ಜನಗಣತಿಯ ಪ್ರಕಾರ ಅದು ಶೇಕಡಾ 13.1ಕ್ಕೆ ಕುಸಿದಿದೆ. ಅಂದರೆ ಮಕ್ಕಳ ಜನನ ಪ್ರಮಾಣದಲ್ಲಿ ಹತ್ತು ವರ್ಷಗಳಲ್ಲಿ ತೀವ್ರ ಕುಸಿತ ಉಂಟಾಗಿದೆ. ಇದಕ್ಕೆ ಕುಟುಂಬ ಯೋಜನೆಯ ಒಂದೇ ಕಾರಣವಲ್ಲ. ಭ್ರೂಣಲಿಂಗ ಪತ್ತೆ ಮಾಡುವ ತಂತ್ರದ ದುರ್ಬಳಕೆಯೂ ಸೇರಿದೆ.

ಹೆಣ್ಣುಶಿಶುಗಳು ಗರ್ಭದಲ್ಲೇ ನಿಷ್ಕರಣೆಯಿಂದ ಹತ್ಯೆಗೀಡಾಗುತ್ತಿವೆ. ಗಂಡು ಮಕ್ಕಳ ಜನನ ಪ್ರಮಾಣಕ್ಕೆ ಹೋಲಿಸಿದರೆ ಹೆಣ್ಣುಮಕ್ಕಳ ಜನನ ಪ್ರಮಾಣ ಗಣನೀಯವಾಗಿ ಇಳಿಮುಖವಾಗುತ್ತಿದೆ.

ವಿಜಯಪುರ ಜಿಲ್ಲೆ

ವಿಜಯಪುರ ವಿಭಿನ್ನ ಭೌಗೋಳಿಕ ಹಿನ್ನೆಲೆಯುಳ್ಳ ಪ್ರದೇಶ. ಮಳೆ ಪ್ರಮಾಣ ಕಡಿಮೆ, ಬಿಸಿಲಿನ ತಾಪ ಹೆಚ್ಚು, ಹಿತಕರ ಹವಾಗುಣವನ್ನು ಹೊಂದಿದೆ. ಗ್ರಾಮೀಣ ಪ್ರದೇಶದಲ್ಲಿ ಜನಸಂಖ್ಯೆ ದಟ್ಟಣೆ ಹೆಚ್ಚು, ಇತ್ತೀಚಿನ ದಿನಗಳಲ್ಲಿ ನಗರಗಳತ್ತ ವಲಸೆ ಪ್ರಮಾಣ ಹೆಚ್ಚಾಗಿದೆ. ನೀರಾವರಿ ಯೋಜನೆಗಳು ಇದ್ದರೂ ಗ್ರಾಮೀಣ ಜನರ ಆರ್ಥಿಕ ಸ್ಥಿತಿ ಸುಧಾರಣೆ ಆಗಿಲ್ಲ. ಬಡತನ, ಸಣ್ಣ ಹಿಡುವಳಿದಾರರು, ಕೃಷಿ ಕೂಲಿಕಾರ್ಮಿಕರ ಸಂಖ್ಯೆ ಹೆಚ್ಚಾಗಿದೆ. ಕೃಷಿ ಆಧಾರಿತ ಜಿಲ್ಲೆ. ಐದು ನದಿಗಳು ಹರಿದಿವೆ. ಜನರ ತಲಾ ಆದಾಯ ಪ್ರಮಾಣ ಕಡಿಮೆ. ಬಡತನದ ಹೆಚ್ಚಾಗಿದ್ದು, ಬಹುಪಾಲು ಬಡವರು ಗ್ರಾಮೀಣ ಪ್ರದೇಶಕ್ಕೆ ಸೇರಿದ್ದಾರೆ. ಜಿಲ್ಲೆಯಲ್ಲಿ 2,177,331 ಜನಸಂಖ್ಯೆ ಇದ್ದು, ಅದರಲ್ಲಿ 1,111,022 (ಶೇ 67.15) ಪುರುಷರು ಮತ್ತು 9,26,424 (ಶೇ 57.01) ಮಹಿಳೆಯರು ಇದ್ದಾರೆ. ಸರಾಸರಿ ಸಾಕ್ಷರತೆ ಪ್ರಮಾಣ ಪುರುಷರಲ್ಲಿ ಶೇ 77.21ರಷ್ಟು ಇದ್ದರೆ, ಮಹಿಳೆಯರ ಸಾಕ್ಷರತೆ ಪ್ರಮಾಣ ಶೇ 43.47ರಷ್ಟಿದೆ. ಗ್ರಾಮೀಣ ಪ್ರದೇಶದಲ್ಲಿ ಹೆಣ್ಣು ಮಕ್ಕಳ ಸಾಕ್ಷರತೆ ಪ್ರಮಾಣ ಶೇ 56.1ರಷ್ಟು ಇದ್ದರೆ, ಪುರುಷರ ಸಾಕ್ಷರತೆ ಪ್ರಮಾಣ ಶೇ 74.79ರಷ್ಟಿದೆ.

ಅಂತರ

ಮಕ್ಕಳಲ್ಲಿಯೂ ಗಂಡು ಮತ್ತು ಹೆಣ್ಣು ಮಕ್ಕಳ ನಡುವಿನ ಅಂತರ ಸಾಕಷ್ಟಿದೆ. ನಗರದಲ್ಲಿ ಗಂಡು ಮಕ್ಕಳ ಪ್ರಮಾಣ ಶೇ 15.19ರಷ್ಟು, ಗ್ರಾಮೀಣ ಭಾಗದಲ್ಲಿ ಶೇ 14.87ರಷ್ಟು ಇದೆ. ಹೆಣ್ಣು ಮಕ್ಕಳ ಸಂಖ್ಯೆ ನಗರದಲ್ಲಿ ಶೇ 13.65 ಮತ್ತು ಗ್ರಾಮೀಣ ಭಾಗದಲ್ಲಿ ಶೇ 12.86ರಷ್ಟು ಇದೆ. 2011ರ ಜನಗಣತಿ ಪ್ರಕಾರ ಜಿಲ್ಲೆಯ ಲಿಂಗ ಅನುಪಾತ 1000:931 ಇದೆ. ಕಳೆದ ಒಂದು ದಶಕದಲ್ಲಿ ಲಿಂಗ ಅನುಪಾತದ ಪ್ರಮಾಣ ದಿಢೀರ್ ಕುಸಿದಿದೆ.

ಅಕ್ಕರ

ಜಿಲ್ಲೆಯಲ್ಲಿ ಗಂಡು ಮತ್ತು ಹೆಣ್ಣು ಮಕ್ಕಳ ನಡುವಿನ ಲಿಂಗ ಅನುಪಾತ ಮತ್ತು ಮಕ್ಕಳ ಶಾಲಾ ಹಾಜರಾತಿ ಪ್ರಮಾಣದಲ್ಲಿ ಆಗುತ್ತಿರುವ ಕುಸಿತವನ್ನು ಗುರುತಿಸಿ ಕೇಂದ್ರ ಸರ್ಕಾರ ವಿಜಯಪುರ ಜಿಲ್ಲೆಯನ್ನು ಬೇಟಿ ಪಡಾವೋ, ಬೇಟಿ ಬಚಾವೋ ಕಾರ್ಯಕ್ರಮಕ್ಕೆ ಆಯ್ಕೆ ಮಾಡಿದೆ. ಜಿಲ್ಲೆಯಲ್ಲಿ ಆಗಿರುವ ಮತ್ತು ಆಗುತ್ತಿರುವ ಸಾಮಾಜಿಕ ಬದಲಾವಣೆಗಳ ಮೇಲೂ ಗಮನ ನೀಡಿ ಹೆಣ್ಣು ಮಕ್ಕಳ ರಕ್ಷಣೆಗೆ ಆದ್ಯತೆ ನೀಡಲಾಗುತ್ತಿದೆ. ಜಿಲ್ಲೆಯಲ್ಲಿ ವಾಸ್ತವವಾಗಿ ಹೆಣ್ಣು ಮಕ್ಕಳ ಜನನ ಮತ್ತು ಶೈಕ್ಷಣಿಕ ಕುಸಿತಕ್ಕೆ ಬದಲಾದ ಕಾರಣಗಳು ಮೇಲ್ನೋಟಕ್ಕೆ ಕಾಣುತ್ತಿಲ್ಲ. ಆದರೆ ತೀರಾ ಆಳಕ್ಕೆಳಿದು ಗಮನಿಸಿದಾಗ ಪರಿಸ್ಥಿತಿ ಇನ್ನೂ ಶೋಚನೀಯವಾಗಿದೆ. ಈ ಶೈಕ್ಷಣಿಕ ಮತ್ತು ಲಿಂಗ ತಾರತಮ್ಯಕ್ಕೆ ಹಲವು ಕಾರಣಗಳಿವೆ. ಅದರಲ್ಲಿ ಮುಖ್ಯವಾಗಿ ಬಡತನ, ವಯಸ್ಕರ ಅನಕ್ಷರತೆ, ಧಾರ್ಮಿಕ ಕಟ್ಟುಪಾಡು, ಸಾಮಾಜಿಕ ಸಮಸ್ಯೆ ಮತ್ತು ಪೂರಕ ಶೈಕ್ಷಣಿಕ ವಾತಾವರಣದ ಕೊರತೆಗಳನ್ನು ಗುರುತಿಸಲಾಗಿದೆ. ಗ್ರಾಮೀಣ ಭಾಗದಲ್ಲಿ ತಂದೆ ತಾಯಿ ಇಬ್ಬರೂ ಕೆಲಸಕ್ಕೆ ಹೋಗುವುದರಿಂದ ಹೆಣ್ಣು ಮಕ್ಕಳ ರಕ್ಷಣೆಗೆ ಆತಂಕ ಕಾಡುತ್ತಿದೆ. ಹೀಗಾಗಿ ತಮ್ಮ ಮಕ್ಕಳನ್ನು ಜೊತೆಗೆ ಕರೆದೊಯ್ಯುವರು. ದುಡಿಮೆಗಾಗಿ ಪಟ್ಟಣಕ್ಕೆ ವಲಸೆ ಹೋಗುವುದು, ಹೆಣ್ಣು ಮಕ್ಕಳಿಗೆ ಹೆಚ್ಚು ಓದಿಸಿದರೆ ಗಂಡು ಹುಡುಕುವುದು, ವಯಸ್ಕ ಹೆಣ್ಣು ಮಕ್ಕಳಿಗೆ ಮನೆಯಿಂದ ಹೊರಗೆ ಕಳುಹಿಸಿದರೆ ರಕ್ಷಣೆ ಕಷ್ಟ ಎನ್ನುವ ವಿಚಾರವೂ ಸೇರಿದೆ. ಇದಲ್ಲದೆ ಸಣ್ಣ ಮಕ್ಕಳ ಪಾಲನೆಗೆ ಹಿರಿಯ ಹೆಣ್ಣು ಮಕ್ಕಳನ್ನು ಶಾಲೆ ಬಿಡಿಸುವುದು, ಗಂಡು ಮಕ್ಕಳು ಮಾತ್ರ ಓದಿದರೆ ಸಾಕು ಎನ್ನುವುದು, ಹೆಣ್ಣು ಮಕ್ಕಳಿಗೆ ಮದುವೆ ಮಾಡಿದರೆ ಗಂಡನ ಮನೆ ಸೇರುವುದರಿಂದ ತಮಗೇನೂ ಲಾಭವಿಲ್ಲ ಎನ್ನುವ ವಿಚಾರಗಳೂ ಶೈಕ್ಷಣಿಕ ವ್ಯತ್ಯಾಸದ ಪ್ರಮುಖ ಅಂಶಗಳಾಗಿವೆ. ಪ್ರಾಥಮಿಕ ಶಾಲೆ ಹಂತದವರೆಗೂ ಹೆಣ್ಣು ಮಕ್ಕಳ ಶಾಲಾ ಹಾಜರಾತಿ ಪ್ರಮಾಣ ಶೇ 85ರಷ್ಟು ಇರುತ್ತದೆ. ಆದರೆ 8ನೇ ತರಗತಿ ಸೇರಿದ ನಂತರ ದಿಢೀರ್ ಕುಸಿತ ಕಾಣುವುದು. 10ನೇ ತರಗತಿ ತಲುಪುವ ಮಕ್ಕಳ ಪ್ರಮಾಣ ಶೇ 15ರಿಂದ 20ರಷ್ಟು ಕಡಿಮೆಯಾಗುತ್ತಿದೆ. ಕರ್ನಾಟಕ ಸರ್ಕಾರ ಕೊಡುವ ಸೈಕಲ್ ಪಡೆದ ನಂತರ ಹೆಣ್ಣು ಮಕ್ಕಳನ್ನು ಶಾಲೆಯಿಂದ ಬಿಡಿಸುವ ಪಾಲಕರೂ ಇದ್ದಾರೆ.



ಆರ್ಥಿಕ ಸ್ಥಿತಿ

ವಿಜಯಪುರ ಜಿಲ್ಲೆಯಲ್ಲಿ ಶೇ 90ರಷ್ಟು ಜನರು ಬಡತನದ ಕಪಿಮುಷ್ಟಿಯಲ್ಲಿ ಸಿಲುಕುವ ಭೀತಿಯಲ್ಲಿದ್ದಾರೆ. ಶೇ 80ರಷ್ಟು ಜನರಿಗೆ ಸಮಗ್ರ ಸಾಮಾಜಿಕ ಭದ್ರತೆ ಇಲ್ಲ. ಕಾರ್ಮಿಕರು ಅಭದ್ರತೆ ಉದ್ಯೋಗದಲ್ಲಿದ್ದಾರೆ. ಶಿಕ್ಷಣ, ಆರೋಗ್ಯ, ಜೀವನ ಮಟ್ಟದಲ್ಲಿನ ಹಲವು ಕೊರತೆಗಳು ಕಾಡುತ್ತಿವೆ. ಮಕ್ಕಳ ಶಿಕ್ಷಣದ ವರ್ಷಗಳ ಪ್ರಮಾಣವೂ ಏರಿಕೆಯಾಗುತ್ತಿಲ್ಲ. ಹಾಗಾಗಿ ಶೇ 43ರಷ್ಟು ಮಕ್ಕಳು ಪ್ರಾಥಮಿಕ ಶಿಕ್ಷಣ ಪೂರ್ಣಗೊಳಿಸುವ ಮೊದಲೇ ಶಾಲೆ ಬಿಡುತ್ತಿದ್ದಾರೆ.

ಉಪಕ್ರಮ

ಪ್ರಾಥಮಿಕ ಶಿಕ್ಷಣದ ಅಭಿವೃದ್ಧಿಗೆ ಸರ್ಕಾರ ಹಲವು ವೈವಿಧ್ಯಮಯ ಕಾರ್ಯಕ್ರಮಗಳನ್ನು ಅನುಷ್ಠಾನಕ್ಕೆ ತಂದಿದೆ. ಮೂಲಸೌಲಭ್ಯಕ್ಕಾಗಿ ಕಷ್ಟು ಹಲಗೆ, ಸರ್ವ ಶಿಕ್ಷಾ ಅಭಿಯಾನ, ಬೌದ್ಧಿಕ ಪರಿಸರ ನಿರ್ಮಾಣಕ್ಕಾಗಿ ಚಿಣ್ಣರ ಅಂಗಳ, ಕಲಿ- ನಲಿ, ಕಲಿಕಾ ಖಾತ್ರಿ ಮತ್ತು ಶಾಲಾ ಪೋಷಕತ್ವಕ್ಕೆ ಉಚಿತ ಪಠ್ಯ ಪುಸ್ತಕ, ಸಮವಸ್ತ್ರ ವಿತರಣೆ, ಬಿಸಿಯೂಟ, ಹೆಣ್ಣು ಮಕ್ಕಳ ಹಾಜರಾತಿಗೆ ಪ್ರೋತ್ಸಾಹ ಧನ, ಶಾಲಾ ಬ್ಯಾಗ್ ವಿತರಣೆ, ಸೈಕಲ್ ವಿತರಣೆ, ಆಹಾರ ಧಾನ್ಯ ವಿತರಣೆಯ ಯೋಜನೆಗಳಿವೆ. ಇವೆಲ್ಲವೂ ಒಂದಕ್ಕೊಂದು ಸಂಬಂಧ ಹೊಂದಿವೆ. ಶಾಲೆ- ಶಿಕ್ಷಕರು, ಪೋಷಕರು ಮತ್ತು ಮಕ್ಕಳ ನಡುವೆ ಸಂಪರ್ಕ ಕಲ್ಪಿಸುವ ವ್ಯವಸ್ಥೆಯೂ ಇದರಲ್ಲಿ ಅಡಗಿದೆ. 6ರಿಂದ 14 ವರ್ಷ ವಯೋಮಾನದ ಮಕ್ಕಳು ಶಾಲೆಗೆ ಸೇರುವಂತೆ, ಕಲಿಕೆ ಮುಂದುವರಿಸುವಂತೆ ಮಾಡುವ ಪ್ರಯತ್ನವಾಗಿದೆ. ಮಧ್ಯದಲ್ಲಿ ಶಾಲೆ ಬಿಡುವ ಮಕ್ಕಳ ಸಂಖ್ಯೆಯನ್ನು ಸಂಪೂರ್ಣ ಕಡಿಮೆ ಮಾಡುವ ಮೂಲಕ ಸಾಕ್ಷರತೆ ಮತ್ತು

ಶೈಕ್ಷಣಿಕ ಅಭಿವೃದ್ಧಿಗೆ ಪೂರಕ ವಾತಾವರಣ ನಿರ್ಮಿಸುವ ಪ್ರಯತ್ನಗಳು ನಡೆದಿವೆ. ಆದರೆ ಈ ಕಾರ್ಯಕ್ರಮಗಳಲ್ಲಿ ಸ್ಥಳೀಯರು ಕ್ರಿಯಾಶೀಲರಾಗಿ ಭಾಗವಹಿಸುತ್ತಿಲ್ಲ. ಶಿಕ್ಷಣ ವ್ಯವಸ್ಥೆ ಮತ್ತು ಸಮಾಜದ ನಡುವೆ ಹಲವು ಬಗೆಯ ಅಂತರ ಬೆಳೆಯುತ್ತಿವೆ. ಈ ಅಂತರವನ್ನು ಭೌತಿಕವೆಂದು ಪರಿಗಣಿಸದೆ ಸಾಮಾಜಿಕವಾಗಿ ಗುರುತಿಸಬೇಕು ಎಂಬುದನ್ನು ಪ್ರೋಬ್ ಅಧ್ಯಯನ ತಂಡದ ವರದಿ ಹೇಳುತ್ತದೆ. ಶಾಲೆಗೆ ಹೋಗುವ ಮಕ್ಕಳಿಗೆ ಇರುವ ಅನೇಕ ತೊಡಕುಗಳನ್ನು ಗುರುತಿಸಿದೆ. ಗ್ರಾಮೀಣ ಪೋಷಕರು ವಿಶೇಷವಾಗಿ ಹೆಣ್ಣು ಮಕ್ಕಳನ್ನು ಬೇರೊಂದು ಗ್ರಾಮದ ಶಾಲೆಗೆ ಕಳುಹಿಸಲು ಹೆಚ್ಚಿನ ಆಸಕ್ತಿ ತೋರುತ್ತಿಲ್ಲ. ಐದು, ಆರು, ಏಳನೇ ತರಗತಿಯ ನಂತರ ಹೆಣ್ಣು ಮಕ್ಕಳಿಗೆ ಶಾಲೆಗೆ ಹೋಗುವ ಆಸಕ್ತಿ ಇದ್ದರೂ ಪೋಷಕರ ವಿರುದ್ಧ ಶಾಲೆಗೆ ಹೋಗಲಾರದ ಸ್ಥಿತಿ ಇದೆ ಎಂದೂ ಪ್ರೋಬ್ ವಿವರಿಸಿದೆ.

ಮಕ್ಕಳೆಂದರೆ ಅರಳಲು ಕಾದಿರುವ ಮೊಗ್ಗುಗಳು. ಅದಕ್ಕೆ ಗಾಳಿ, ನೀರು, ಬೆಳಕು ನೀಡಿ, ಪೂರಕ ವಾತಾವರಣವನ್ನು ಮುಕ್ತವಾಗಿ, ಎಚ್ಚರಿಕೆಯಿಂದ ನಿರ್ಮಾಣ ಮಾಡುವ ಬಹು ದೊಡ್ಡ ಜವಾಬ್ದಾರಿ ಪೋಷಕರು, ಸಮಾಜ, ಸರ್ಕಾರದ ಮೇಲಿದೆ. ನಿರ್ದೇಶಕ ತತ್ವಗಳು ವಿಶೇಷವಾಗಿ ಮಕ್ಕಳ ಬಾಲ್ಯತನವನ್ನು ದುರುಪಯೋಗದಿಂದ ರಕ್ಷಿಸುವುದು, ಮಕ್ಕಳು ಸ್ವತಂತ್ರವಾಗಿ, ಗೌರವಯುತವಾದ, ಆರೋಗ್ಯಕರವಾದ ವಾತಾವರಣದಲ್ಲಿ ಅಭಿವೃದ್ಧಿ ಹೊಂದಲು ಅವಕಾಶಗಳನ್ನು ಖಾತ್ರಿಪಡಿಸುವುದನ್ನು ಸೂಚಿಸುತ್ತದೆ. ಮಕ್ಕಳ ಬಾಲ್ಯ ಶೋಷಣೆಗೆ ಗುರಿಯಾಗದಂತೆ ಮತ್ತು ಅವರು ನೈತಿಕವಾಗಿ, ಐಹಿಕವಾಗಿ, ಪ್ರಾಪಂಚಿಕವಾಗಿ ಪಡೆಯಲೇ ಬೇಕಾದ ಸೌಲಭ್ಯಗಳಿಂದ ವಂಚಿತರಾಗದಂತೆ ರಕ್ಷಿಸಬೇಕು. 'ಮಕ್ಕಳು ದೇಶದ 'ಅತ್ಯಂತ ಪ್ರಮುಖ ಆಸ್ತಿ' ಎಂದು ರಾಷ್ಟ್ರೀಯ ಮಕ್ಕಳ ನೀತಿ ಭಾರತ ಸರ್ಕಾರವು 1974ರಲ್ಲಿ ಘೋಷಿಸಿದೆ. ಮಕ್ಕಳ ಹಕ್ಕುಗಳನ್ನು ರಕ್ಷಿಸುವ ಬದ್ಧತೆಯನ್ನು ಅಂತಾರಾಷ್ಟ್ರೀಯ ಒಡಂಬಡಿಕೆಗಳು ಮತ್ತು ಒಪ್ಪಂದಗಳಿಗೆ ಒಪ್ಪಿಗೆ ನೀಡುವ ಮೂಲಕ ಪುನರುಚ್ಚರಿಸಿದೆ. ಮಕ್ಕಳ ಹಕ್ಕುಗಳ ಘೋಷಣೆ, ಸಾರ್ವತ್ರಿಕ ಮಾನವ ಹಕ್ಕುಗಳ ಘೋಷಣೆ ಮತ್ತು ವಿಶ್ವಸಂಸ್ಥೆಯ ಮಕ್ಕಳ ಹಕ್ಕುಗಳ ಒಡಂಬಡಿಕೆಗಳು ಇದರಲ್ಲಿವೆ. ಸಮಾಜವು

ಕೊಡಮಾಡುವ ಎಲ್ಲ ರೀತಿಯ ಕೌಶಲ್ಯಗಳು, ಪ್ರೋತ್ಸಾಹ ಮತ್ತು ಪ್ರಚೋದನೆಯನ್ನು ಬಳಸಿಕೊಂಡು ಮಕ್ಕಳೆಲ್ಲರೂ ದೈಹಿಕವಾಗಿ ಮಾನಸಿಕವಾಗಿ ಚುರುಕಾಗಿರಬೇಕು, ನೈತಿಕವಾಗಿ ಆರೋಗ್ಯಕರವಾಗಿ ಸದೃಢ ನಾಗರಿಕರಾಗಿ ಬೆಳೆಯಬೇಕು. ಮಕ್ಕಳಿಗೆ ಸಮಾನ ಅವಕಾಶಗಳನ್ನು ಕಲ್ಪಿಸುವುದಕ್ಕೂ ರಾಷ್ಟ್ರೀಯ ಮಕ್ಕಳ ನೀತಿ ಒತ್ತು ನೀಡುತ್ತದೆ. ಮನುಷ್ಯನ ಸ್ವಭಾವ ವಿಭಿನ್ನವಾದುದು. ಒಂದೇ ಮನಸ್ಥಿತಿಯ ವ್ಯಕ್ತಿಗಳಲ್ಲಿ ಏಕಪ್ರಕಾರ ಪ್ರತಿಕ್ರಿಯೆ ಕಾಣುತ್ತದೆ. ಅವಲೋಕನದಿಂದ ಸಮಾಜದ ವೈವಿಧ್ಯವನ್ನು ತಿಳಿಯಬಹುದು. ಸಾಮಾಜಿಕ ಸಾಮರ್ಥ್ಯವನ್ನು ಸಂಖ್ಯಾ ಸಂಗ್ರಹಣ ಪದ್ಧತಿ ಮೂಲಕ ಮಾಪನ ಮಾಡಲು ಕೆಲವು ಅಡ್ಡಿಗಳಿವೆ. ಅದಕ್ಕಾಗಿ ವ್ಯಕ್ತಿಯ ಕಾರ್ಯ ತತ್ವರತೆ ಗಮನಿಸಬಹುದು. ಯಾವುದಕ್ಕಾಗಿ ಕೆಲಸದಲ್ಲಿ ನಿರತರಾಗಿದ್ದಾರೆ, ಅವರ ಸಹಿಷ್ಣುತೆ, ಮಾನಸಿಕ ತಳಮಳ ಹೊಂದಾಣಿಕೆ ಇತ್ಯಾದಿ ಮಾಹಿತಿಗಳನ್ನು ಸಂಗ್ರಹಿಸಿ, ಅವಲೋಕನ ಮಾಡಿದಾಗ ಹೆಣ್ಣು ಭ್ರೂಣ ಹತ್ಯೆ, ಬಾಲ್ಯವಿವಾಹ, ಅನಕ್ಷರತೆಯ ಕಾರಣಗಳಿಗೆ ಪರಿಹಾರ ಕಂಡುಕೊಳ್ಳಲು ಸಾಧ್ಯವಾಗುತ್ತದೆ.

ಬೇಡ ತಾರತಮ್ಯ

ಪಾಲಕರಲ್ಲಿ ಹೆಣ್ಣು ಭ್ರೂಣ ಹತ್ಯೆ, ಹೆಣ್ಣು ಮಗುವಿನ ಆರೋಗ್ಯದ ನಿರ್ಲಕ್ಷ್ಯ, ಹೆಣ್ಣು ಮಗುವಿನ ವಿದ್ಯಾಭ್ಯಾಸದ ನಿರ್ಲಕ್ಷ್ಯ ಮನೋಭಾವ ತೊಡೆದು ಹಾಕಲು ಮುಂದಾಗಬೇಕು. ಸಮಾಜದಲ್ಲಿ ಹೆಣ್ಣು ಮಗುವಿನ ಬಗೆಗಿನ ನಕಾರಾತ್ಮಕ ಅಭಿಪ್ರಾಯಗಳನ್ನು ಬದಲಾಯಿಸಿ, ಸಕಾರಾತ್ಮಕ ಮನೋಭಾವ ಬೆಳೆಸಬೇಕು. ಗಂಡು ಮಗುವಿಗೆ ನೀಡುವ ಪ್ರಾಧಾನ್ಯತೆಯನ್ನು ಹೆಣ್ಣು ಮಗುವಿಗೂ ನೀಡುವಂತಾಗಬೇಕು. ಅದರ ಪರಿಣಾಮವಾಗಿ ಹೆಣ್ಣು ಮಗುವಿನ ರಕ್ಷಣೆ ಹಾಗೂ ಶಿಕ್ಷಣ ಆಂದೋಲನ ಅನುಷ್ಠಾನಕ್ಕೆ ಸಾಧ್ಯವಾಗುತ್ತದೆ. ವಾಸ್ತವ ಪರಿಸ್ಥಿತಿ ಅರಿಯಲು ಪ್ರತಿ ಗ್ರಾಮದ ಜನನದ ಅನುಪಾತ, ಆಸ್ಪತ್ರೆಯಲ್ಲಿ ಹೆರಿಗೆಯ ಮಾಹಿತಿ, ಶಾಲೆಯಿಂದ ಹೊರಗುಳಿದ ಹೆಣ್ಣು ಮಕ್ಕಳ ಮಾಹಿತಿ ಸಂಗ್ರಹಿಸಬೇಕು. ಈ ಮಾಹಿತಿ ಆಧರಿಸಿ ಜಾಗೃತಿ ಕಾರ್ಯಕ್ರಮ ಆಯೋಜಿಸಲು ಕ್ರಿಯಾಯೋಜನೆ ಸಿದ್ಧಪಡಿಸಬೇಕು. ಆಸ್ಪತ್ರೆಗಳಲ್ಲಿ ಜನನವಾಗುವ ಮಗುವಿನ ವಿವರ, ಸ್ಟ್ಯಾನಿಂಗ್ ಸೆಂಟರ್‌ನಲ್ಲಿ ಸ್ಟ್ಯಾನಿಂಗ್ ಒಳಪಡುವ ಗರ್ಭಿಣಿಯರ



ವಿವರ, ಹೆರಿಗೆಯ ನಂತರ ಗಂಡು-ಹೆಣ್ಣು ಮಗು ಜನನದ ನಿಗಾ ವಹಿಸಬೇಕು. ಈ ಪ್ರತಿಹಂತದಲ್ಲಿಯೂ ಹೆಣ್ಣು ಭ್ರೂಣ ಹತ್ಯೆ ಹಾಗೂ ಹೆಣ್ಣುಮಕ್ಕಳ ಆರೋಗ್ಯ ಮತ್ತು ಶಿಕ್ಷಣ ನಿರ್ಲಕ್ಷಿತವಾಗದಂತೆ ನೋಡಿಕೊಳ್ಳಬೇಕು. ಶಾಲೆಗಳೂ ಸಹ ಹೆಣ್ಣುಮಕ್ಕಳ ಸ್ನೇಹಿ ಶಾಲೆಗಳಾಗಿ ರೂಪುಗೊಳ್ಳಬೇಕು. ಹಾಗಾದರೆ ಮಾತ್ರ ಹೆಣ್ಣು ಮಗುವನ್ನು ರಕ್ಷಿಸಿ, ಶಿಕ್ಷಣ ನೀಡಲು ಸಾಧ್ಯ.

ಪ್ರತಿ 1000 ಗಂಡುಮಕ್ಕಳಿಗೆ ಕರ್ನಾಟಕದಲ್ಲಿ 1991ರಲ್ಲಿ 960 ಹೆಣ್ಣುಮಕ್ಕಳಿದ್ದರು. 2001ರಲ್ಲಿ 946ಕ್ಕೆ ಕುಸಿದಿದೆ. 2011ರಲ್ಲಿ 943 ಆಗಿದೆ! ದೇಶದಲ್ಲಿ ಈ ಅನುಪಾತ 1991ರಲ್ಲಿ 945 ಇದ್ದುದು 2001ರಲ್ಲಿ 927ಕ್ಕೆ ಇಳಿದು 2011ರಲ್ಲಿ 914ಕ್ಕೆ ಕುಸಿದಿದೆ. ಹೆಣ್ಣುಮಕ್ಕಳ ಪ್ರಮಾಣ ಕುಸಿಯುತ್ತಿರುವುದರಿಂದ ಸಮಾಜದಲ್ಲಿ ಸಮತೋಲನ ಕಾಯ್ದುಕೊಳ್ಳಲು ಸಾಧ್ಯವಾಗುತ್ತಿಲ್ಲ. ಭಾರತದಲ್ಲಿ ಪ್ರತಿ ವರ್ಷ ಅಂದಾಜು 6ರಿಂದ 10 ಲಕ್ಷ ಹೆಣ್ಣು ಭ್ರೂಣ ಹತ್ಯೆಯಾಗುತ್ತಿದೆ. ಕಳೆದ ದಶಕದಲ್ಲಿ ಸುಮಾರು 2 ಕೋಟಿಗೂ ಹೆಚ್ಚು ಹೆಣ್ಣು ಭ್ರೂಣಗಳ ಹತ್ಯೆಯಾಗಿದೆ. ಸದ್ಯ ಗಂಡು-ಹೆಣ್ಣಿನ ಅನುಪಾತ 100;84ಕ್ಕೆ ಇಳಿದಿದೆ.

ನಮ್ಮ ರಾಜ್ಯದ 2001 ಮತ್ತು 2011ರ ಜನಗಣತಿ ಸಂದೇಶ ಸ್ಪಷ್ಟವಾಗಿದೆ. ಲಿಂಗ ತಾರತಮ್ಯವನ್ನುವುದು ತನ್ನಷ್ಟಕ್ಕೆ ತಾನೆ ಅಥವಾ ವರಮಾನ ಏರಿಕೆಯಾಗಿ ಬಿಟ್ಟರೆ ನಿವಾರಣೆಯಾಗಿ ಬಿಡುತ್ತದೆ ಎಂಬುದು ಖಚಿತವಾಗಿಲ್ಲ. ಅದನ್ನು ಪ್ರಜ್ಞಾಪೂರ್ವಕವಾಗಿ ನಿರ್ವಹಿಸಬೇಕಾಗಿದೆ. ತಕ್ಷಣ 0-6 ವಯೋಮಾನದ ಮಕ್ಕಳ ಲಿಂಗ ಅನುಪಾತದಲ್ಲಿನ ಕುಸಿತವನ್ನು ತಡೆಯಲು ತೀವ್ರ ಪ್ರಯತ್ನ ನಡೆಸಬೇಕು. ಲಿಂಗವನ್ನು ಹೊಟ್ಟೆಯಲ್ಲಿಯೇ ಪತ್ತೆ ಮಾಡಿ ಹೆಣ್ಣು ಭ್ರೂಣ

ಹೆಚ್ಚು ಮಾಡುವ ಅಪರಾಧದ ಕಾಯ್ದೆಯನ್ನು ಮತ್ತಷ್ಟು ಬಿಗಿಗೊಳಿಸಬೇಕು. ಹೆಣ್ಣು ಭ್ರೂಣ ಹತ್ಯೆ ತಡೆದು ಸಮಾಜದಲ್ಲಿರುವ ಲಿಂಗ ತಾರತಮ್ಯಕ್ಕೆ ತಿಲಾಂಜಲಿ ನೀಡಲು ಹೆಣ್ಣು ಮಗು ಸ್ನೇಹಿ ವಾತಾವರಣ ನಿರ್ಮಿಸುವ ಆಶಯದ ಬೇಟಿ ಬಚಾವೊ, ಬೇಟಿ ಪಡಾವೊ ಕಾರ್ಯಕ್ರಮವನ್ನು ಕೇಂದ್ರ ಸರ್ಕಾರ ಜಾರಿಗೆ ತಂದಿದೆ. ಕರ್ನಾಟಕ ರಾಜ್ಯದಲ್ಲಿ ಈ ಯೋಜನೆಗೆ ವಿಜಯಪುರ ಜಿಲ್ಲೆಯನ್ನು ಆಯ್ಕೆಯಾಗಿದೆ. ಹೆಣ್ಣು ಮಗುವಿನ ಅನುಪಾತ ಕುಸಿತ ತಡೆದು, 2016ರ ಹೊತ್ತಿಗೆ ಹೆಣ್ಣು ಮಗುವಿನ ಅನುಪಾತದಲ್ಲಿ ಹೆಚ್ಚಳ ಸಾಧಿಸುವುದು ಇದರ ಉದ್ದೇಶವಾಗಿದೆ. 2001ರ ಜನಗಣತಿ ಆಧಾರದ ಮೇಲೆ ಹೆಣ್ಣುಮಗುವಿನ ಅನುಪಾತ ಒಂದು ಸಾವಿರಕ್ಕೆ 928 ಹಾಗೂ 2011ರ ಜನಗಣತಿಯ ಪ್ರಕಾರ 931 ರಾಷ್ಟ್ರೀಯ ಅನುಪಾತವಾಗಿದೆ. ವಿಜಯಪುರ ಜಿಲ್ಲೆಯಲ್ಲಿ 2013-14ರ ಲಿಂಗ ಅನುಪಾತದ ವರದಿಯಂತೆ ಸಾವಿರಕ್ಕೆ 919 ಇದೆ. ಈ ಅನುಪಾತವನ್ನು 2014-15ಕ್ಕೆ 929, 2015-16ಕ್ಕೆ 939ಕ್ಕೆ ಹೆಚ್ಚಿಸಲು ಕಾರ್ಯಕ್ರಮ ರೂಪಿಸಲಾಗಿದೆ. ಸಂತಾನ ನಿಯಂತ್ರಣ ಚಿಕಿತ್ಸೆಯಲ್ಲಿ ಶೇ 37ರಷ್ಟು ಚಿಕಿತ್ಸೆಗಳು ಭಾರತದಲ್ಲೇ ನಡೆಯುತ್ತಿವೆ. 2012ರಲ್ಲಿ ಸಂತಾನಶಕ್ತಿಹರಣ ಚಿಕಿತ್ಸೆಗೆ ಒಳಗಾದವರ ಸಂಖ್ಯೆ 46 ಲಕ್ಷ. ಆದರೆ ಇದರಲ್ಲಿ ಪುರುಷರ ಅನುಪಾತ ಶೇಕಡಾ ಒಂದಕ್ಕಿಂತ ಕಡಿಮೆ. ಹೆಣ್ಣು- ಗಂಡಿನ ನಡುವೆ ಶಿಕ್ಷಣ, ಉದ್ಯೋಗ, ಆಡಳಿತ ಸೇರಿದಂತೆ ಯಾವುದರಲ್ಲೂ ಲಿಂಗ ತಾರತಮ್ಯ ಮಾಡಬಾರದು ಎಂಬ ಕಾನೂನುಗಳಿವೆ. ಅದರಲ್ಲಿ ಬಹುತೇಕ ಮಹಿಳೆಯರಿಗೆ ಆಮಿಷವೊಡ್ಡಿ ಅಥವಾ ಬಲವಂತದಿಂದ ಅಥವಾ ಬೆದರಿಕೆಯೊಡ್ಡಿ ಶಸ್ತ್ರಚಿಕಿತ್ಸೆಗೆ ಒಳಪಡಿಸಲಾಗುತ್ತಿದೆ. ಇದು ಮಾನವ ಹಕ್ಕು ಉಲ್ಲಂಘನೆ ಎಂಬುದು ಗೊತ್ತಿದ್ದರೂ ಪ್ರಕ್ರಿಯೆ ನಿರಂತರವಾಗಿದೆ. ಸಂತಾನಶಕ್ತಿಹರಣ ನಿಯಂತ್ರಣದ ಹೆಸರಿನಲ್ಲಿ ನಡೆಯುವ ಲಿಂಗತಾರತಮ್ಯ

ಹೆಣ್ಣು ಭ್ರೂಣ ಹತ್ಯೆಯಂತಹ ಸಮಸ್ಯೆಗಳೇ ಲಿಂಗ ಅನುಪಾತದ ಏರುಪೇರಿಗೂ ಕಾರಣವಾಗುತ್ತಿದೆ. ಲಿಂಗ ತಾರತಮ್ಯದ ಪ್ರಾದೇಶಿಕ ಭಿನ್ನತೆಯ ಬಗ್ಗೆ ನಾವು ಹೆಚ್ಚು ಗಮನ ನೀಡುತ್ತಿಲ್ಲ. ಶಿಕ್ಷಣದ ಮಟ್ಟ, ವರಮಾನದ ಮಟ್ಟ, ನಗರೀಕರಣದ ಪ್ರಮಾಣ ಉತ್ತಮವಾಗಿ ಬಿಟ್ಟರೆ ಲಿಂಗ ಅಸಮಾನತೆಯು ನಿವಾರಣೆಯಾಗುವುದಿಲ್ಲ ಎಂಬ ಸಂಗತಿಯನ್ನು ಅಮರ್ತ್ಯಸೆನ್ ತಮ್ಮ ಅಧ್ಯಯನಗಳಲ್ಲಿ ಸ್ಪಷ್ಟಪಡಿಸುತ್ತಿದ್ದಾರೆ. ಇದನ್ನು ಮೊದಲು ಸಮಸ್ಯೆಯೆಂದು ಗುರುತಿಸಬೇಕು. ಅದರ ಬಗ್ಗೆ ಜನಜಾಗೃತಿ ಮೂಡಿಸಬೇಕು. ಸಮಸ್ಯೆಯ ನಿವಾರಣೆಗೆ ಕ್ರಮ ತೆಗೆದುಕೊಳ್ಳಬೇಕು. ಜನಗಣತಿ ಅಂಕಿಅಂಶಗಳ ವರದಿಯನ್ನು ನಿರ್ಲಕ್ಷಿಸದೇ, ಅದರಲ್ಲಿರುವ ಅಗೋಚರ ಮಾಹಿತಿಯನ್ನು ಅರ್ಥ ಮಾಡಿಕೊಂಡು ಕಾರ್ಯ ಪ್ರವೃತ್ತರಾಗಬೇಕು. ಆಗಲೇ ಸಮಸ್ಯೆಗೆ ಪರಿಹಾರ ಸಿಗುವುದು ಎಂದೂ ಸಲಹೆ ನೀಡಿದ್ದಾರೆ.

ಪರಿಸಮಾಪ್ತಿ

ಹೆಣ್ಣು ಮಕ್ಕಳ ಶೈಕ್ಷಣಿಕ ಹಿನ್ನಡೆ ಮತ್ತು ಜನನ ಪ್ರಮಾಣದ ದಿಢೀರ್ ಕುಸಿತದ ಸಮಸ್ಯೆಗೆ ಮೂರು ಮುಖ್ಯ ಕಾರಣಗಳನ್ನು ಗುರುತಿಸಬಹುದು. ಮೊದಲನೆಯದು ವ್ಯಕ್ತಿಗೆ ಅನ್ವಯಿಸುವ ಸಮಸ್ಯೆ, ವ್ಯಕ್ತಿ ಸಾಮಾಜಿಕ ಜೀವನಕ್ಕೆ ಹೊಂದಿಕೊಂಡು ಜೀವಿಸಲು ಸಾಧ್ಯವಾಗದಿದ್ದಾಗ ಉದ್ಯವಿಸುವ ಸಮಸ್ಯೆ ಇದು. ಬಾಲಾಪರಾಧದಂತಹ ಸಮಸ್ಯೆಗಳಿಗೆ ಇದು ಕಾರಣವಾಗುವುದು. ಎರಡನೆಯದು ಸಾಮಾಜಿಕ ಸಂಸ್ಥೆಗಳಿಗೆ ಅನ್ವಯಿಸುವ ಸಮಸ್ಯೆ. ಸಾಮಾಜಿಕ ಸಂಬಂಧಗಳಲ್ಲಿ ಬಿರುಕು ಕಾಣಿಸಿಕೊಂಡಾಗ ಕಾಡುವ ಸಮಸ್ಯೆ ಇದು. ಮತಧರ್ಮ, ಧಾರ್ಮಿಕ ಮನೋಧರ್ಮಗಳಿಂದ ವ್ಯಕ್ತಿಯ ಮೇಲೆ ದುಷ್ಪರಿಣಾಮ ಬೀರುವ ಆತಂಕದ ಹಂತವಿದು. ಇದರಿಂದ ಧಾರ್ಮಿಕ ಪ್ರಭಾವ ಹೆಚ್ಚಾಗಿ



ಕುಟುಂಬದ ಚೌಕಟ್ಟನ್ನು ಮಿತಿಗೊಳಿಸುವ ಪರಿಮಾಣವಿದೆ. ಇನ್ನೊಂದು ಸಮಾಜಕ್ಕೆ ಅನ್ವಯಿಸುವ ಸಮಸ್ಯೆ. ವ್ಯಕ್ತಿ ಅಥವಾ ಸಂಸ್ಥೆಗಳ ಅವ್ಯವಸ್ಥೆಗೆ ಅನುಗುಣವಾಗಿ ರೂಪಿತವಾದುದು. ಬಡತನ, ನಿರುದ್ಯೋಗ, ಮೂಢನಂಬಿಕೆ, ಬಾಲ್ಯ ವಿವಾಹ, ಅನಕ್ಷರತೆ ಮತ್ತಿತರ ಸಾಮಾಜಿಕ ವಿಘಟನೆಗಳಿಗೆ ಕಾರಣವಾಗುತ್ತಿದೆ. ಸಮಾಜದಿಂದ ಸಮಾಜಕ್ಕೆ, ಕಾಲದಿಂದ ಕಾಲಕ್ಕೆ, ಕುಟುಂಬದಿಂದ ಕುಟುಂಬಕ್ಕೆ ಸಮಸ್ಯೆಗಳು ಬದಲಾಗುತ್ತವೆ. ಆದರೆ ಭಾರತದಲ್ಲಿ ಅದರಲ್ಲೂ ಕರ್ನಾಟಕದ ಮಟ್ಟಿಗೆ ಮೂರನೇ ಕಾರಣವು ಹೆಣ್ಣು ಮಕ್ಕಳ ಜನನ, ಶಿಕ್ಷಣ ಮತ್ತು ಸಾಮಾಜಿಕ ಬದುಕಿನ ಮೇಲೆ ಹೆಚ್ಚು ಪರಿಣಾಮ ಬೀರುತ್ತದೆ ಎನ್ನಬಹುದು. ಆದರೆ ಈ ಮೂರು ಕಾರಣಗಳಿಗೂ ಒಂದಕ್ಕೊಂದು ಸಂಬಂಧವಿದೆ. ಪರಸ್ಪರ ಪೂರಕವಾಗಿದ್ದು, ಪ್ರತ್ಯೇಕಗೊಳಿಸಲು ಸಾಧ್ಯವಿಲ್ಲ. ಸಮಾಜದ ವಿವಿಧ ಅಂಗಗಳ ಮಧ್ಯೆ ಉಂಟಾಗುವ ಗಂಭೀರ ಸ್ವರೂಪದ ಅವ್ಯವಸ್ಥೆ, ಸಮಾಜದ ಅಸ್ತಿತ್ವಕ್ಕೆ ಅಪಾಯ ಮಾಡುವುದು. ಸದಸ್ಯರ ಬೇಡಿಕೆಗಳನ್ನು ಪೂರೈಸಲು ಪ್ರಬಲ ಅಡ್ಡಿಯಾಗುವುದು. ಇದರಿಂದಾಗಿ ಸಾಮಾಜಿಕ ಸಂಯೋಜನೆಯೂ ನಾಶವಾಗುವುದು ಎಂಬುದು ಸಮಾಜಶಾಸ್ತ್ರಜ್ಞರಾದ ಜೆ.ಪಿ. ಗಿಲನ್ ಮತ್ತು ಜೆ.ಎಲ್. ಗಿಲನ್ ಅವರ ಅನಿಸಿಕೆ. □



ಯೋಜನಾ

ಜೂನ್ 2015 ಸಂಚಿಕೆ ವಿಷಯ

ಪರ್ಮಾಯ ವೈದ್ಯೋಪಚಾರ

ನಿಮನಿಂದು ತಿಳಿದಿದೆಯೇ?

ಫಾರ್ಮಾ ಜನ್ ಸಮಾಧಾನ್

ಔಷಧಿಗಳ ಲಭ್ಯತೆ ಮತ್ತು ಬೆಲೆ ನಿಗದಿಗೆ ಸಂಬಂಧಿಸಿದಂತೆ ಗ್ರಾಹಕರ ಕುಂದುಕೊರತೆ ನಿವಾರಿಸುವ ಉದ್ದೇಶದ “ಫಾರ್ಮಾ ಜನ್ ಸಮಾಧಾನ್” ವೆಬ್ ಸಾಧಾರದ ವ್ಯವಸ್ಥೆಯೊಂದನ್ನು ಆರಂಭಿಸಲಾಗಿದೆ.

ರಾಷ್ಟ್ರೀಯ ಔಷಧ ಬೆಲೆನಿಗದಿ ಆಯೋಗ ಪ್ರಾರಂಭಿಸಿರುವ ಈ ಯೋಜನೆ ಔಷಧಿಗಳ ಲಭ್ಯತೆ, ಬೆಲೆ ನಿಗದಿ ಕುರಿತಾದ ದೂರುಗಳಲ್ಲದೆ ಔಷಧಿಗಳ ದರ ಮೀರಿದ ಮಾರಾಟ, ಪ್ರಾಧಿಕಾರದಿಂದ ಪೂರ್ವಾನುಮತಿ ಇಲ್ಲದೆ ಹೊಸ ಔಷಧಿಗಳ ಮಾರಾಟ, ಸಕಾರಣಗಳಲ್ಲದೆ ಔಷಧಿ ಪೂರೈಕೆಗೆ ನಿರಾಕರಣೆ ಮೊದಲಾದ ವಿಚಾರಗಳ ಬಗ್ಗೆ ಪರಿಹಾರ ಕಲ್ಪಿಸುತ್ತದೆ.

ಲಸಿಕೆ

ಶಿಶು ಮರಣಕ್ಕೆ ಭಾರಿ ಪ್ರಮಾಣದಲ್ಲಿ ಕಾರಣವಾಗುತ್ತಿರುವ ‘ಅತಿಸಾರಭೇದಿ’ ನಿವಾರಿಸುವ, ದೇಶೀಯ ನಿರ್ಮಿತ ಮೊದಲ ರೋಗನಿರೋಧಕ “ರೋಟಾವಿಕ್” ಲಸಿಕೆಯನ್ನು ಪ್ರಧಾನಮಂತ್ರಿ ಶ್ರೀ ನರೇಂದ್ರಮೋದಿಯವರು ಇತ್ತೀಚೆಗೆ ಬಿಡುಗಡೆ ಮಾಡಿದರು.

ಕೇಂದ್ರ ವಿಜ್ಞಾನ ಮತ್ತು ತಂತ್ರಜ್ಞಾನ ಸಚಿವಾಲಯ, ಬಿಲ್ ಮತ್ತು ಮಿಲಿಂದ ಗೇಟ್ಸ್ ಪ್ರತಿಷ್ಠಾನ ಬೆಂಬಲದೊಂದಿಗೆ ಸರ್ಕಾರಿ-ಖಾಸಗಿ ಸಹಭಾಗಿತ್ವದಲ್ಲಿ ವೈದ್ಯಕೀಯ ಸಂಶೋಧನೆ ನಡೆಸಿ ಈ ಲಸಿಕೆ ತಯಾರಿಸಲಾಗಿದೆ.

ಅಟ್ಲಾಸ್

ದೇಶದಲ್ಲಿ ಹೆಣ್ಣು ಮಗುವಿನ ಶಿಕ್ಷಣಕ್ಕೆ ನೆರವಾಗುವ ಡಿಜಿಟಲ್ ಲಿಂಗಸೂಚಿ ನಕಾಶೆಯನ್ನು ರೂಪಿಸಲಾಗಿದೆ. ಯುನಿಸೆಫ್ ನೆರವಿನಿಂದ ಮಾನವಸಂಪನ್ಮೂಲ ಸಚಿವಾಲಯ ಆರಂಭಿಸಿರುವ ಈ ಅಟ್ಲಾಸ್ ಸಾಧನ ಯಾವ ಯಾವ ಭೌಗೋಳಿಕ ವಲಯದಲ್ಲಿ ಬಾಲಕಿಯರ ಅದರಲ್ಲಿಯೂ ವಿಶೇಷವಾಗಿ ಪರಿಶಿಷ್ಟರು, ಅಲ್ಪಸಂಖ್ಯಾತ ವರ್ಗಕ್ಕೆ ಸೇರಿದ ಹೆಣ್ಣುಮಕ್ಕಳ ಸಂಖ್ಯೆ ಕಡಿಮೆ ಪ್ರಮಾಣದಲ್ಲಿ ಎಂಬುದನ್ನು ತೋರಿಸುತ್ತದೆ. ಕಳೆದ ಮೂರು ವರ್ಷಗಳಲ್ಲಿನ ಶಿಕ್ಷಣ ಸಾಧನೆಯ ಹೋಲಿಕೆಯನ್ನು ನೀಡುತ್ತದೆ. ಇದರಿಂದ ಆ ಪ್ರದೇಶಗಳಲ್ಲಿ ಬಾಲಿಕಾ ಶಿಕ್ಷಣದಲ್ಲಿ ಆಗಿರುವ ಬದಲಾವಣೆ ಗೋಚರವಾಗುತ್ತದೆ.

ರೈಲ್ವೆಸ್ - ದೂರು - ದುಮ್ಮಾನ

ರೈಲ್ವೆ ಇಲಾಖೆ ಗ್ರಾಹಕರ ದೂರು ಸಲಹೆಗಳನ್ನು ದಾಖಲಿಸಿಕೊಳ್ಳಲು ಗ್ರಾಹಕ ದೂರು ವೆಬ್ ಪೋರ್ಟಲ್ ಮತ್ತು ಮೊಬೈಲ್ ಅಪ್ಲಿಕೇಷನ್ (ಆಂಡ್ರಾಯ್ಡ್ / ವಿಂಡೋಸ್ ಆಧಾರಿತ ಮೊಬೈಲ್ ಆಪ್) ಪ್ರಾರಂಭಿಸಿದೆ. ಪ್ರಯಾಣಿಕರ ದೂರು ಸಲಹೆಗಳನ್ನು WRL www.coms.indianrailways.gov.in ನಿಂದ ಮೊಬೈಲ್ ಆಪ್ ಮೂಲಕ ಡೌನ್‌ಲೋಡ್ ಮಾಡಿಕೊಳ್ಳಬಹುದಾಗಿದೆ. ಗ್ರಾಹಕರು www.coms.indianrailways.gov.in ವೆಬ್‌ಪೇಜ್ ಮೇಲೂ ದೂರು ಸಲಹೆ ದಾಖಲಿಸಬಹುದಾಗಿದೆ. ಇದಲ್ಲದೆ 91-9717630982 ಮೊಬೈಲ್‌ಗೆ ಎಸ್‌ಎಂಎಸ್ ಸಂದೇಶ ಮೂಲಕವೂ ದಾಖಲಿಸಬಹುದಾಗಿದೆ.

ದೋಷಮುಕ್ತ ಮತದಾರ ಪಟ್ಟಿ

ಚುನಾವಣಾ ಆಯೋಗವು “ರಾಷ್ಟ್ರೀಯ ಮತದಾರಪಟ್ಟಿ ಶುದ್ಧೀಕರಣ ಮತ್ತು ಪ್ರಮಾಣೀಕರಣ ಕಾರ್ಯಕ್ರಮ” (ಎನ್‌ಇಆರ್‌ಪಿಎಪಿ) ಆರಂಭಿಸಿದೆ. ಇದರನ್ವಯ ಮತದಾರರ ಇಡಿಐಸಿ ಮಾಹಿತಿಗಳನ್ನು ಪ್ರಮಾಣೀಕರಣಕ್ಕಾಗಿ ವಿಶೇಷ ಗುರುತು ಪ್ರಾಧಿಕಾರ ಯುಡಿಎಐನ ಆಧಾರ್ ಮಾಹಿತಿಯೊಂದಿಗೆ ಸಂಪರ್ಕ ಕಲ್ಪಿಸಲಾಗುವುದು.

ಎನ್‌ಇಆರ್‌ಪಿಎಪಿ, ಮತದಾರರ ಭಾವಚಿತ್ರ ಸುಧಾರಣೆ, ತಪ್ಪು ಸರಿಪಡಿಕೆ, ಮೊದಲಾದ ಕಾರ್ಯಗಳ ಬಗ್ಗೆ ಗಮನ ಹರಿಸಿದೆ. ಮತದಾರರು ತಮ್ಮ ಆಧಾರ್ ಸಂಖ್ಯೆಗಳನ್ನು ಎಸ್‌ಎಂಎಸ್, ಇಮೇಲ್, ಮೊಬೈಲ್ ಆಪ್ ಮತ್ತು ರಾಷ್ಟ್ರೀಯ ಮತದಾರ ಸೇವಾ ಪೋರ್ಟಲ್ ಮೂಲಕ ಕಳಿಸಬಹುದಾಗಿದೆ. ರಾಜ್ಯಗಳ ಕರೆ ಕೇಂದ್ರಗಳಿಗೆ 1950 - ಕರೆಮಾಡಿ ಆಧಾರ್ ಸಂಖ್ಯೆ ತಿಳಿಸಬಹುದಾಗಿದೆ ಅಥವಾ ಅಂಚೆ ಮೂಲಕ ವಿವರ ಸಲ್ಲಿಸಬಹುದಾಗಿದೆ ಮತದಾರ ನೋಂದಣಿ ಅಧಿಕಾರಿಗಳು ನಡೆಸುವ ವಿಶೇಷ ಶಿಬಿರ, ಮತದಾರ ಸೌಲಭ್ಯ ಕೇಂದ್ರ, ಇ ಸೇವಾ ಕೇಂದ್ರ, ನಾಗರಿಕರ ಸೇವಾ ಕೇಂದ್ರಗಳಲ್ಲಿ ವಿವರ ನೀಡಬಹುದಾಗಿದೆ. ಈ ಅವಧಿಯಲ್ಲಿ ಬೂತ್ ಮಟ್ಟದಲ್ಲಿ ಅಧಿಕಾರಿಗಳು ಮನೆ ಮನೆ ಸಮೀಕ್ಷೆ ನಡೆಸಿ ವಿವರ ಸಂಗ್ರಹಿಸುವರು. ಈ ಕಾರ್ಯಕ್ರಮ ಆಗಸ್ಟ್ 15, 2015ವರೆಗೆ ನಡೆಯಲಿದೆ. □

ಯೋಜನಾ ಚರಿದಾರದಾರರಲ್ಲ ಕೋರಿಕೆ

ಯೋಜನಾ ಪತ್ರಿಕೆಗೆ ಚಂದಾ ಬಯಸುವವರು ಮನಿಆರ್ಡರ್ ಕಳಿಸುವಾಗ ಜಿಲ್ಲೆ ಹಾಗೂ ಅಂಚೆ ಪಿನ್‌ಕೋಡ್ ಸಂಖ್ಯೆ ಸೇರಿದಂತೆ ತಮ್ಮ ಸಂಪೂರ್ಣ ವಿಳಾಸವನ್ನು ನಮಗೆ ಒದಗಿಸಬೇಕು. ಚಂದಾದಾರರು ತಮ್ಮ ಯಾವುದೇ ಅಗತ್ಯಗಳಿಗೆ ಕಚೇರಿ ಸಂಪರ್ಕಿಸಿದಾಗ ತಮ್ಮ ಚಂದಾ ಸಂಖ್ಯೆಯನ್ನು ತಿಳಿಸುವುದು ಅತ್ಯವಶ್ಯಕ. ಸಂಪರ್ಕಿಸಬೇಕಾದ ಇ-ಅಂಚೆ : yojanakannada@yahoo.com ದೂರವಾಣಿ ಸಂಖ್ಯೆ : 080 25537244 (ಸೋಮವಾರದಿಂದ - ಶುಕ್ರವಾರ. ವೇಳೆ 2.00 ರಿಂದ 4.00)

ವಾರ್ತಾ ವಿಶ್ಲೇಷ

2014-2015 ಹಣಕಾಸು ವರ್ಷದ ಮೊದಲ 11 ತಿಂಗಳಲ್ಲಿ ನೇರ ತೆರಿಗೆ ಸಂಗ್ರಹ ಪ್ರಮಾಣ ರೂ 6.12 ಲಕ್ಷ ಕೋಟಿ ಗೇರಿವೆ. ಕಳೆದ ಹಣಕಾಸು ವರ್ಷದ ಇದೇ ಅವಧಿಗಿಂತ ಶೇ 10.67 ರಷ್ಟು ಹೆಚ್ಚಳವಾಗಿದೆ. ಕಳೆದ ಹಣಕಾಸು ವರ್ಷದ ಏಪ್ರಿಲ್-ಫೆಬ್ರವರಿ ಅವಧಿಯಲ್ಲಿ ನೇರ ತೆರಿಗೆಯಿಂದ ರೂ. 5.53 ಲಕ್ಷ ಕೋಟಿ ಸಂಗ್ರಹಿಸಲಾಗಿತ್ತು.

2014-15ನೇ ಹಣಕಾಸು ವರ್ಷದಲ್ಲಿ ನೇರ ತೆರಿಗೆ ಮೂಲಕ ಒಟ್ಟು ರೂ. 7.36 ಲಕ್ಷ ಕೋಟಿ ಸಂಗ್ರಹಿಸುವ ಅಂದಾಜನ್ನು ಬಜೆಟ್‌ನಲ್ಲಿ ಪ್ರಕಟಿಸಲಾಗಿತ್ತು. ನಂತರದ ಬಜೆಟ್‌ನಲ್ಲಿ ರೂ. 7.05 ಲಕ್ಷ ಕೋಟಿಗೆ ತಗ್ಗಿಸಲಾಗಿದೆ. ಈ ಪರಿಷ್ಕೃತ ಅಂದಾಜಿನಂತೆ, ಕಳೆದ ವರ್ಷದ ರೂ. 6.38 ಲಕ್ಷ ಕೋಟಿಗೆ ಹೋಲಿಸಿದರೆ ಈ ಬಾರಿ ಶೇ 10.5 ರಷ್ಟು ಹೆಚ್ಚು ತೆರಿಗೆ ಸಂಗ್ರಹವಾಗಲಿದೆ.

ಕಳೆದ 11 ತಿಂಗಳ ಅವಧಿಯಲ್ಲಿ ಕಾರ್ಪೊರೇಟ್ ತೆರಿಗೆ ಸಂಗ್ರಹವು ಶೇ

9.99ರಷ್ಟು ಹೆಚ್ಚಿದ್ದು, ರೂ 3.79 ಲಕ್ಷ ಕೋಟಿಗೆ ತಲುಪಿದೆ. ಕಳೆದ ವರ್ಷ ರೂ. 3.45 ಲಕ್ಷ ಕೋಟಿ ಗಳಷ್ಟಾಗಿತ್ತು.

ಅಂತೆಯೇ, ವೈಯಕ್ತಿಕ ಆದಾಯ ತೆರಿಗೆ ಸಂಗ್ರಹವೂ ಏಪ್ರಿಲ್-ಫೆಬ್ರವರಿ ಅವಧಿಗೆ ಶೇ 11.10ರಷ್ಟು ಅಂದರೆ, ರೂ 2.25 ಲಕ್ಷ ಕೋಟಿಗೆ ಏರಿಕೆಯಾಗಿದೆ. ಕಳೆದ ವರ್ಷ ಇದೇ ಅವಧಿಯಲ್ಲಿ ರೂ 2.02 ಲಕ್ಷ ಕೋಟಿಗಳಷ್ಟು ತೆರಿಗೆ ಸಂಗ್ರಹವಾಗಿತ್ತು.

62ನೇ ರಾಷ್ಟ್ರೀಯ ಚಲನಚಿತ್ರ ಪ್ರಶಸ್ತಿಗಳನ್ನು ಪ್ರಕಟಿಸಲಾಗಿದ್ದು, ಕನ್ನಡದ ನಟ 'ಸಂಚಾರಿ' ವಿಜಯ್ ಶ್ರೇಷ್ಠ ನಟ ಪ್ರಶಸ್ತಿಗೆ ಭಾಜನರಾಗಿದ್ದಾರೆ. ಲೈಂಗಿಕ ಅಲ್ಪಸಂಖ್ಯಾತರು (ತೃತೀಯ ಲಿಂಗಿಗಳು) ಕುರಿತಾದ 'ನಾನು ಅವನಲ್ಲ ಅವಳು' ಚಿತ್ರದಲ್ಲಿನ ಭಾವಪೂರ್ಣ ಅಭಿನಯಕ್ಕಾಗಿ ಅವರಿಗೆ ಈ ಗೌರವ ಸಂದಿದೆ. ಪ್ರಶಸ್ತಿಯು ರಜತ ಕಮಲ, ಸ್ಮರಣಿಕೆ ಹಾಗೂ ರೂ 50 ಸಾವಿರ ನಗದು ಬಹುಮಾನ ಒಳಗೊಂಡಿದೆ.

ಸಾಲದ ಅರ್ಜಿ ಪರಿಶೀಲನೆ ಕೆಲಸವನ್ನು ಹೊರಗುತ್ತಿಗೆಗೆ ವಹಿಸದೇ ಬ್ಯಾಂಕ್‌ನಲ್ಲಿಯೇ ನಡೆಸಬೇಕು. ಹೀಗಾದಲ್ಲಿ ಮಾತ್ರವೇ ವಸೂಲಾಗದ ಸಾಲದ ಪ್ರಮಾಣ (ಎನ್‌ಪಿಎ) ತಗ್ಗಿಸಲು ಸಾಧ್ಯ ಎಂದು ಭಾರತೀಯ ರಿಸರ್ವ್ ಬ್ಯಾಂಕ್ (ಆರ್‌ಬಿಐ) ಡೆಪ್ಯುಟಿ ಗವರ್ನರ್ ಶ್ರೀ ಎಸ್.ಎಸ್. ಮುಂದ್ರಾ ಹೇಳಿದ್ದಾರೆ.

ಉದ್ದೇಶ ಪೂರ್ವಕ ವಾಗಿಂೆಯೇ ಸಾಲ ಮರುಪಾವತಿಸದೇ ಇರುವವರ (ಉದ್ದೇಶಪೂರ್ವಕ ಸುಸ್ತಿದಾರರ) ಸಂಖ್ಯೆ ಹೆಚ್ಚಾಗುತ್ತಿರುವ ಬಗ್ಗೆ ಕಳೆದ ವ್ಯಕ್ತಪಡಿಸಿದ ಅವರು, ಸಾಲದ ಅರ್ಜಿ ಪರಿಶೀಲನೆಯನ್ನು ಹೊರಗುತ್ತಿಗೆಗೆ ನೀಡದಂತೆ ಬ್ಯಾಂಕುಗಳಿಗೆ ಅವರು ಸೂಚಿಸಿದ್ದಾರೆ.

ಭಾರತೀಯ ವಾಣಿಜ್ಯೋದ್ಯಮ ಮಹಾಸಂಘ (ಅಸೋಚಾಂ)ದ ಕಾರ್ಯಕ್ರಮದಲ್ಲಿ ಮಾತನಾಡಿದ ಅವರು 'ಹಣಕಾಸಿನ ವಿಷಯಗಳಿಗೆ ಸಂಬಂಧ ಪಡದೇ ಇರುವ ಕೆಲಸಗಳನ್ನು ಹೊರಗುತ್ತಿಗೆ ಕೊಡುವುದನ್ನು ಬೆಂಬಲಿಸುತ್ತೇವೆ' ಎಂದು ಸ್ಪಷ್ಟಪಡಿಸಿದರು. □

Subscription Coupon

[For New membership /Renewal/Change of Address]

I want to subscribe to :

Yojana / Kuruksheetra / Ajkal / : 1 yr. Rs.100/-; 2 yrs, Rs.180/- ; 3 yrs, Rs.250/-

Bal Bharati : 1 yr. Rs.80/-; 2 yrs, Rs.150/- ; 3 yrs, Rs.200/-

(Circle the magazine of your choice and the period of subscription)

DD/PO/MO No. _____ date _____

Name (in block letters) : _____

Subscriber's profile : Student / Academician / Institution / Others

Address : _____

PIN : _____

The amount may kindly be sent in the form of D.D. It should be drawn in favour of ADG (I/C), Publications Division, Min. of I & B, GOI and payable at New Delhi. The D.D. along with duly filled coupon may kindly be sent to The Business Manager (Journals), Publications Division, East Block-IV, Level-7, R.K.Puram, New Delhi – 110066. Ph : 011-26100207, 26105590

Please allow us 4 to 6 weeks for the dispatch of the first issue.

P.S. : For Renewal / change in address, please quote your subscription number